

Joie™

signature

i-Plenti™

enhanced child restraint

- GB Instruction Manual
- FR Manuel d'instructions
- DE Bedienungsanleitung
- NL Instructiehandleiding
- IT Manuale di istruzioni
- ES Manual de instrucciones
- PT Manual de instruções
- PL Instrukcja obsługi
- CZ Návod k obsluze
- SK Návod na použitie
- SL Navodila za uporabo
- RU Руководство по эксплуатации
- DA Brugervejledning
- HU Használati utasítás
- NO Manual de instrucțiuni
- EL Εγχειρίδιο οδηγίων χρήσης
- TR Kullanım Kılavuzu
- AR في لةتخى م دات
- SRB Uputstvo za upotrebu
- SV Bruksanvisning
- NO Instrukjonsbok
- FI Käyttöopas
- ET Kasutusjuhend
- LV Lietošanas rokasgrāmata
- LT Naudojimo instrukcija



ECE R129/03: i-Size

Child height 76cm-150cm/ Child weight 9kg-36kg

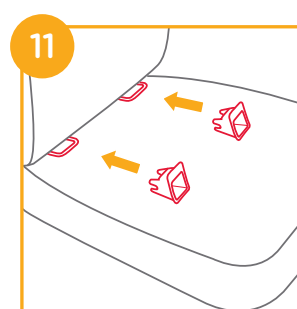
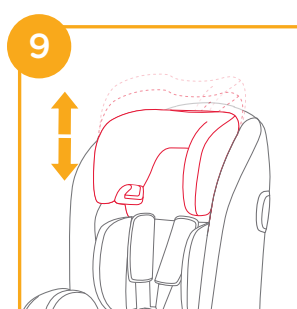
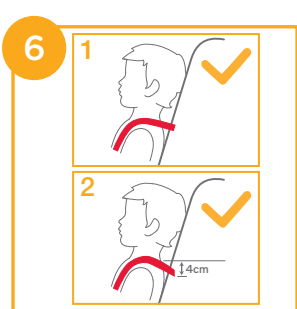
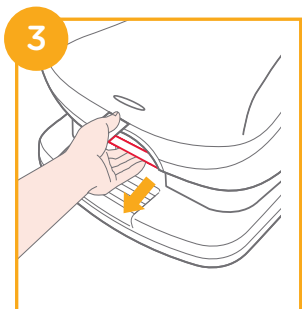
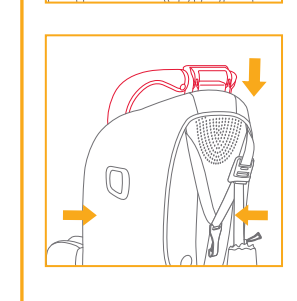
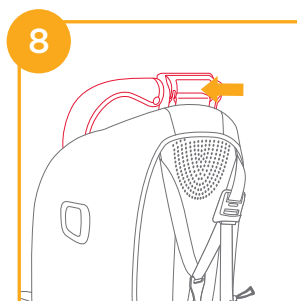
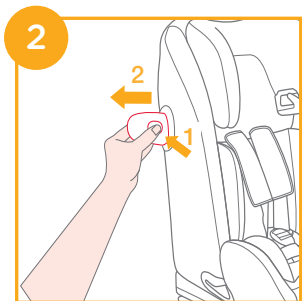
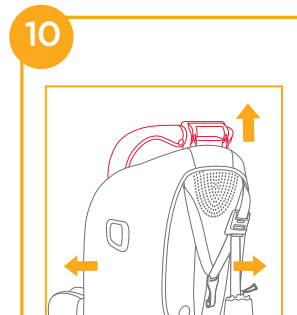
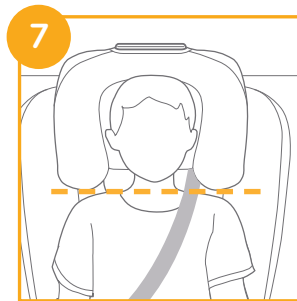
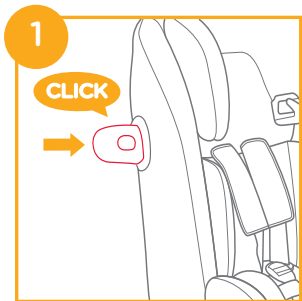

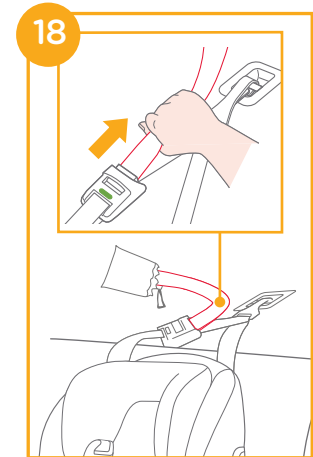
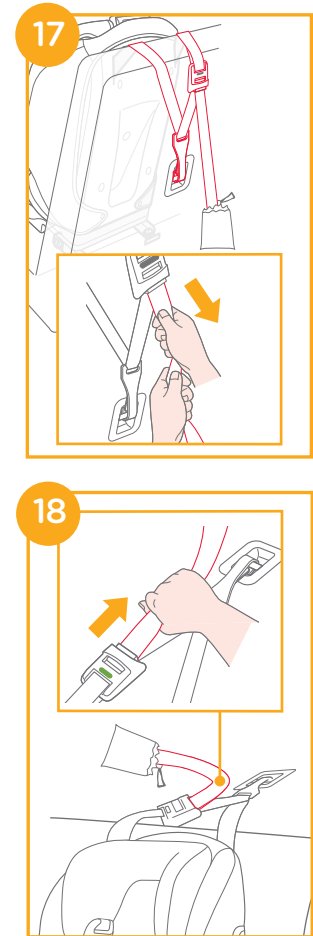
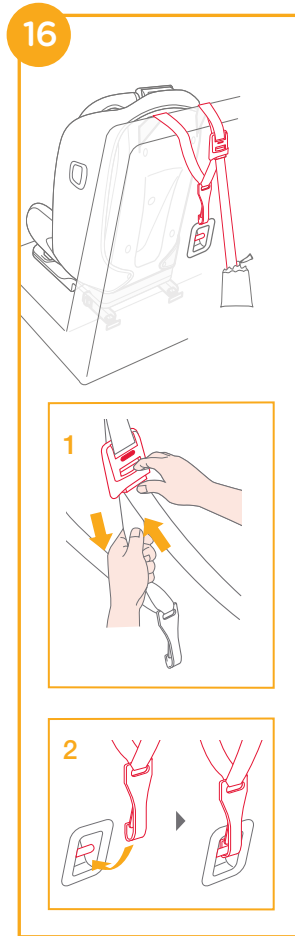
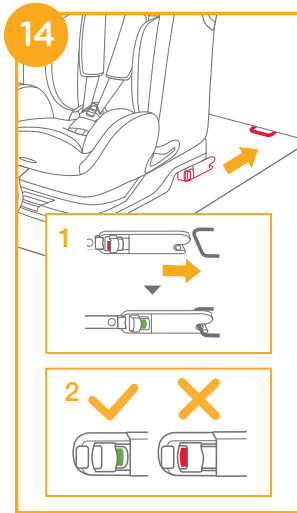
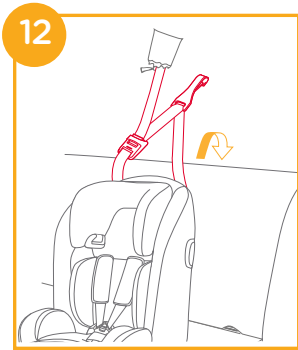

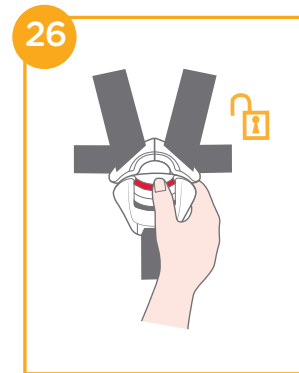
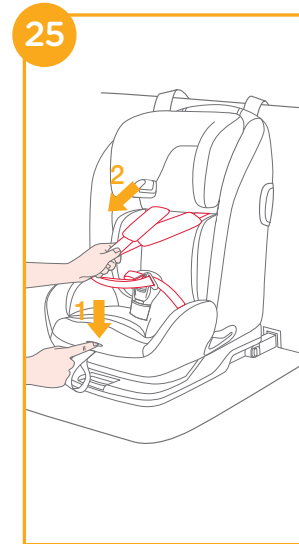
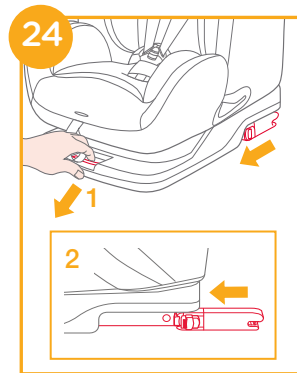
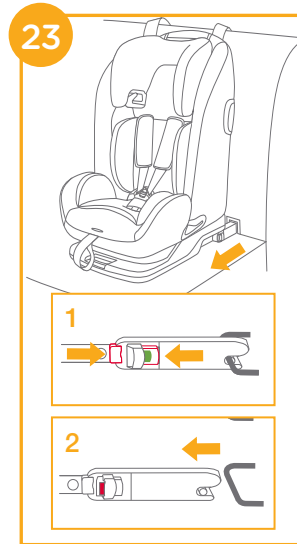
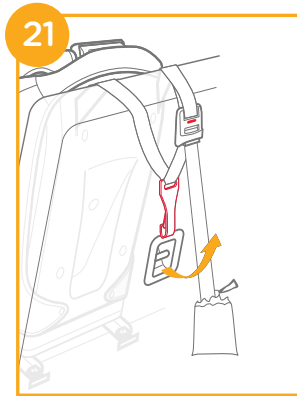
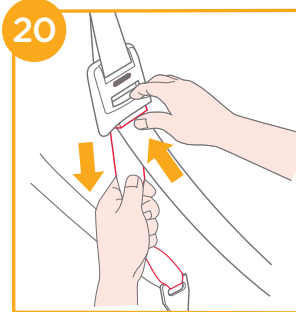
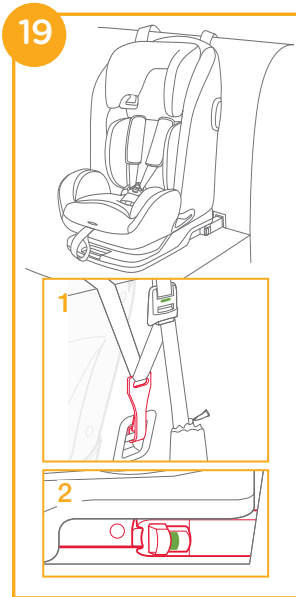

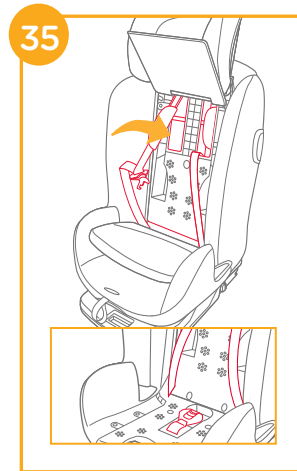
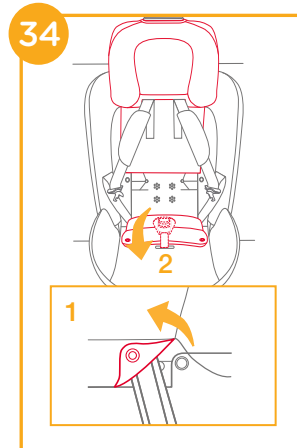
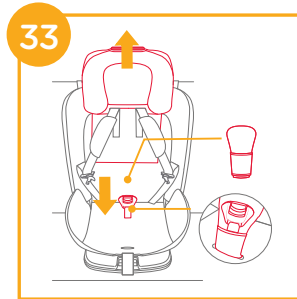
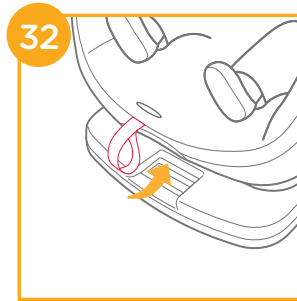
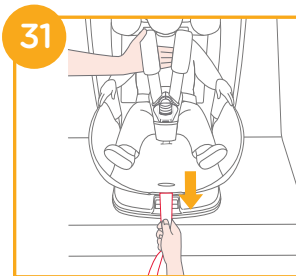
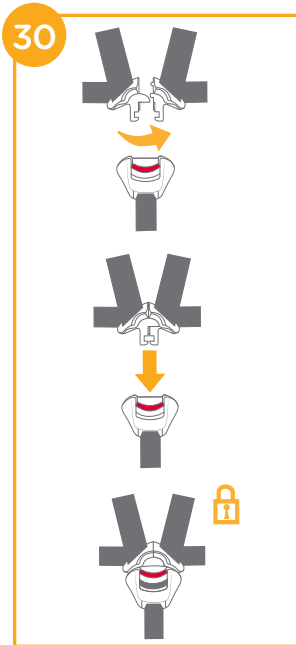
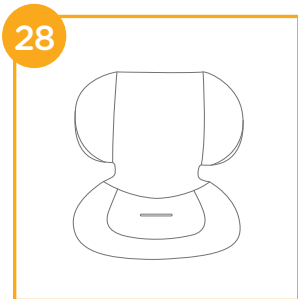
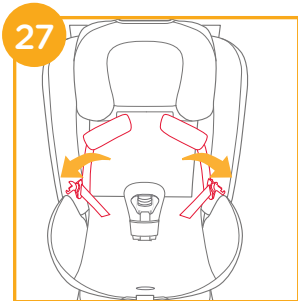

37

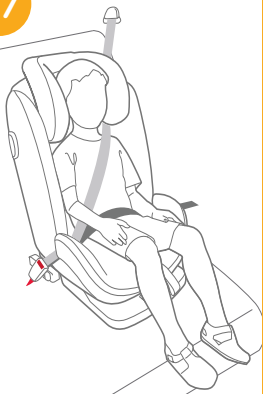

1



2



3



38

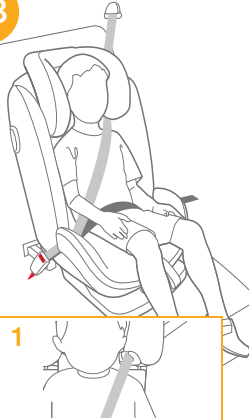

1

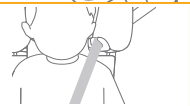

2



3



4



39

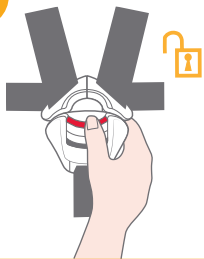

40

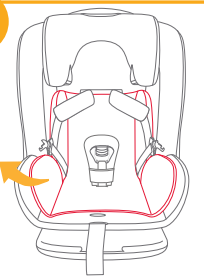

41

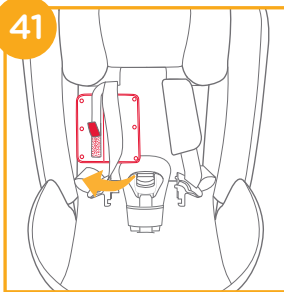

42



1

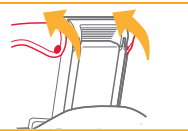

2

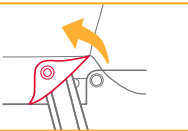

43

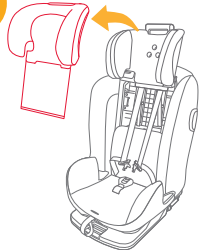

NOTE

44

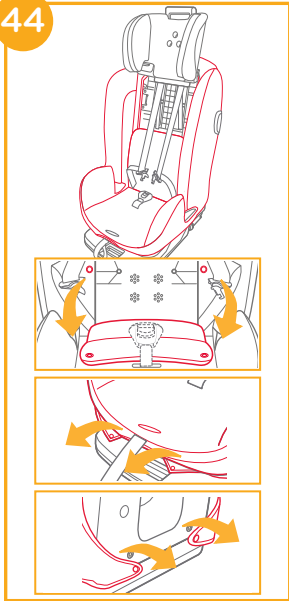

45

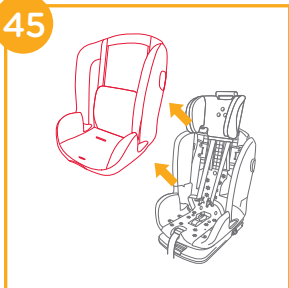

GB Welcome to Joie™

Congratulations on becoming part of the Joie family! We are so excited to be part of your journey with your little one. While traveling with the I-Plenti™ enhanced child restraint you are using a high quality, fully certified safety i-Size enhanced child restraint. Please carefully read this manual and follow each step to ensure a comfortable ride and best protection for your child.

To use this Joie enhanced child restraint according to the UN Regulation No.129, your child must meet the following requirements.

Child height 76cm-150cm/ Child weight 9kg-36kg (approximately 12 years old or under).

Base

Please read all the instructions in this manual before installing and using the product.

**! IMPORTANT: KEEP FOR FUTURE REFERENCE.
PLEASE READ CAREFULLY.**

! Please keep the quick start guide for future reference.

For warranty information, please visit our website at joiebaby.com



Parts List

Please make sure there are no missing parts. Please contact the retailer if anything is missing.

- | | |
|---------------------------------|--|
| 1 Head Support | 13 Side Impact Protection x2 Pod (must use on door side only) |
| 2 Lower Back Support | 14 Head Support Adjustment Lever |
| 3 Infant Insert | 15 Top Tether Strap |
| 4 Shoulder Strap | 16 Tether Strap Adjuster |
| 5 Harness Buckle | 17 Tether Hook |
| 6 Webbing Adjustment Button | 18 Pocket |
| 7 Recline Adjustment Button | 19 ISOFIX Connector |
| 8 ISOFIX Adjustment Button | 20 ISOFIX Guides |
| 9 Vehicle Shoulder Belt Guide | 21 IM storage pocket (Please keep this IM in storage pocket anytime) |
| 10 Side Impact Protection | |
| 11 Shoulder Harness Strap Cover | |
| 12 Vehicle Lap Belt Guide | |

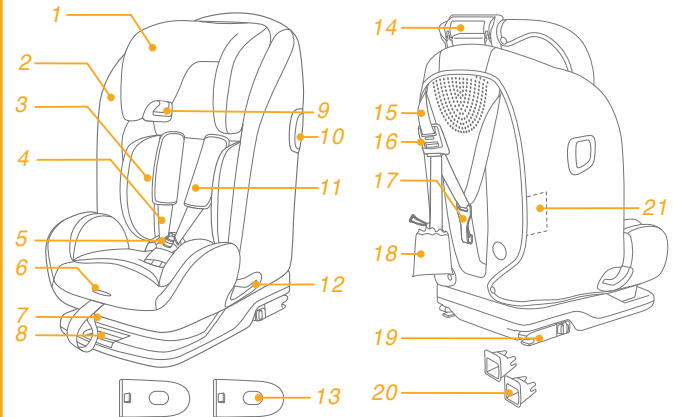

WARNING

- ! Do take care so that the rigid items and plastic parts of the enhanced child restraint system shall be so located and installed that they are not liable to become trapped by a moveable seat or in a door of the vehicle.
- ! To use this enhanced child restraint according to the UN Regulation No.129, your child must meet the following requirements.
Child height 76cm-150cm/ Child weight 9kg-36kg (approximately 12 years old or under).
- ! When used for stature heights between 135cm and 150cm might not fit in all vehicles, due to a low position of the vehicle roof at the side.
- ! The enhanced child restraint may not fit in all approved vehicles when used in one of these positions.
- ! **IMPORTANT - DO NOT USE BEFORE THE CHILD'S AGE EXCEEDS 15 MONTHS (Refer to instructions)**
- ! Any straps holding the enhanced child restraint to the vehicle should be tight. Any straps restraining the child should be adjusted to the child's body, and straps should not be twisted.
- ! **DO NOT** use any load bearing contact points other than those described in the instructions and marked on the enhanced child restraint.

WARNING

- ! After your child is placed in this enhanced child restraint, the safety belt must be used correctly. Ensure that any lap strap is worn low down, so that the pelvis is firmly engaged, shall be stressed.
- ! This enhanced child restraint should be replaced when it has been subject to violent stresses in an accident. An accident can cause damage to it that you cannot see.
- ! Concern the danger of making any alterations or additions to the device without the approval of the competent authority, and a danger of not following closely the installation instructions provided by the enhanced child restraint manufacturer.
- ! Please keep this enhanced child restraint away from sunlight, otherwise it may be too hot for child's skin. Always touch the enhanced child restraint before placing child in it.
- ! Child is not left in their enhanced child restraint system unattended.
- ! Any luggage or other objects liable to cause injuries in the event of a collision shall be properly secured.
- ! The enhanced child restraint system shall not be used without the soft goods.

WARNING

- ! The soft goods should not be replaced with any other than the one recommended by the manufacturer, because the soft goods constitutes an integral part of the restraint performance.
- ! The instructions should be retained on the enhanced child restraint for its life period or in the vehicle handbook in the case of built-in restraints. The user shall also be referred to the vehicle manufacturer's handbook.

Emergency

In case of emergency or accidents, it is most important to have your child taken care of with first aid and medical treatment immediately.

Product Information

For installation with ISOFIX system + Top Tether

1. This is an i-Size Enhanced Child Restraint System. It is approved according to UN Regulation No.129, for use in, i-Size compatible vehicle seating positions as indicated by vehicle manufacturers in the vehicle users' manual.
2. If in doubt consult either the Enhanced Child Restraint System manufacturer or the retailer.

For installation with 3-point belt



For installation with 3-point belt + ISOFIX system

1. This is an i-Size booster seat Enhanced Child Restraint System. It is approved according to UN Regulation No.129, for use primarily in "i-Size seating positions" as indicated by vehicle manufacturers in the vehicle user's manual.
2. If in doubt consult either the Enhanced Child Restraint System manufacturer or the retailer.

Materials Plastics, metal, fabrics

Patent No. Patents pending

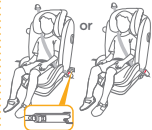
Choose the Installation Mode

Child's Size	Installation Mode	Installation	Reference Age	Recline Position
76cm - 105cm / max. 19.5kg	Toddler mode	 <p>Please use the infant insert to support the child if the child's shoulders are lower than the headrest's bottom edge.</p>	15 months to approx 4.5 years	Position 1-3
100cm - 150cm	Junior mode	  	3.5 years to approx 12 years	Position 1-3

ECE R129

Concerns on Installation

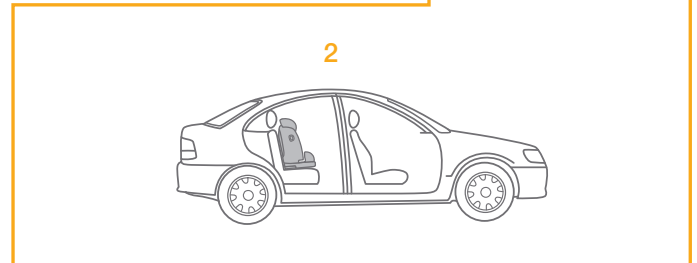
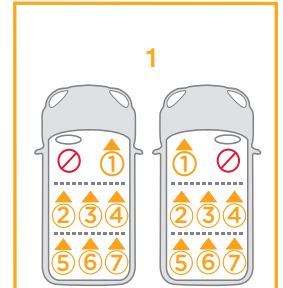
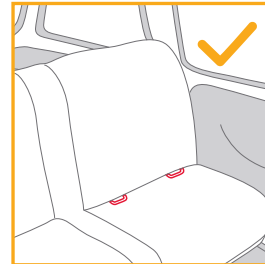
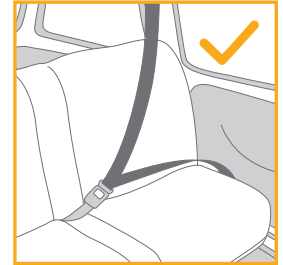
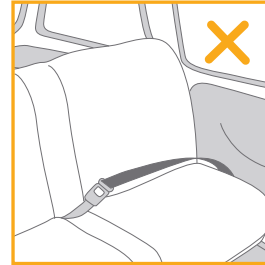

Use Side Impact Protection

see images 1 - 2

1. The enhanced child restraint is delivered with removable side impact protection pod. This side impact protection pod **MUST** be used on the door side of the vehicle. Installation shown in 1.
2. Press the release button to remove side impact protection pod. 2

Recline Adjustment

see images 3 - 5

Squeeze the recline adjustment button 3, to adjust the enhanced child restraint to the proper position. The recline angles are shown as 4. There are 3 recline positions for forward facing mode. 4

- ! Please confirm that the backrest adjustment engaged in place. 5
- ! The enhanced child restraint may not fit in all approved vehicles when used in one of these positions.

Height Adjustment for Head Support and Shoulder Harnesses

see images 6 - 10

1. Please adjust the head support to proper height according to 6 7.
- ! When used in toddler mode, the shoulder harness height must be even with child's shoulders. 6-1
 - ! The maximum distance between the shoulder of baby and shoulder hole is 4 cm. 6-2

- ! When used in junior mode, the shoulder belt guides must be even with child's shoulders. 7
2. Squeeze the head support adjustment lever, meanwhile pull up or push down the head support until it snaps into one of the 9 positions. 8 9
- ! Before adjusting the head support height have your child lean forward slightly.
 - ! Side wings are able to gradually open while the head support is adjusted to the 4th position. 10
 - ! The enhanced child restraint may not fit in all approved vehicles when used in one of these positions.

Using in the Toddler Mode (Child height 76cm-105cm/Child weight 9kg-19.5kg/15 months - 4.5 years old)

see images 11 - 32

1. If required attach the ISOFIX guides onto the vehicle ISOFIX bars. 11
- ! Please recline the seat to the most upright position before assembling enhanced child restraint.
2. Place the top tether behind the vehicle seat. 12
 3. Extend the ISOFIX connectors by depressing on the release button whilst pulling on the connector. 13
- ! There are multiple positions for ISOFIX.
4. Make sure that both ISOFIX connectors are securely attached to their ISOFIX anchor points. 14-1 The colors of the indicators on both ISOFIX connectors should be completely green. 14-2
 5. Press the ISOFIX release button and push the base back against the vehicle seat until tight. 15
 6. To extend top tether for use, press button on tether adjuster and pull to lengthen. 16

7. Connect the tether hook securely to the anchorage fitting. **17**
- ! Use top tether for installation if vehicle is equipped with a tether anchorage fitting and vehicle requirements are met (see vehicle owner's manual).
8. Make sure that tether hook are securely attached to the anchorage fitting. **18** The colors of the indicators on tether strap adjuster should be completely green.
9. The child restraint system is installed as shown in **19**.
- ! The colors of the indicators on tether strap adjuster should be completely green. **19-1**
- ! The colors of the indicators on both ISOFIX connectors should be completely green. **19-2**

Removing the enhanced child restraint

1. Press the release button **20** to loosen the webbing and then detach the hook to remove the top tether. **21**
2. To remove base from the vehicle, press the ISOFIX release button and pull the base back from the seat. **22**
3. Then press and pull back on the ISOFIX connector on both sides. **23**
4. For transporting, press ISOFIX release button and move back ISOFIX connector so it is folded completely. **24**

Securing your Child

1. Press the webbing adjustment button, while pulling out the shoulder harnesses to the proper length. **25**
2. Press the red button to disengage the buckle. **26**
3. Fix the buckles on the both sides of seat to make placing the baby more convenient. **27**
4. Please use the infant insert to support the child if the child shoulders is lower than the headrest bottom edge. **28**

5. Place the child into the enhanced child restraint and pass both arms through the harnesses. **29**
6. Engage the buckle. **30**
7. Pull down the adjustment webbing and adjust it to the proper length so that your child is snugly secured. **31**
- ! Make sure the space between the child and the shoulder harness is about the thickness of one hand.
8. Be able to fix the webbing under the soft goods. **32**

Using in the Junior Mode (Child height 100cm-150cm/Child weight 15kg-36kg/3.5 years - 12 years old)

see images **33** - **38**

1. Store the shoulder strap cover, crotch belt cover in a safe place. **33**
2. Store the buckle and harness straps in a safe place. **34 35 36**

Securing your Child

For installation with 3-point-belt

1. To ensure the head support is at the correct height the bottom of the headrest **MUST** be even with the top of child's shoulders.
2. Correctly assembled 3-point-belt is shown as **37**
- ! Shoulder belt must pass through shoulder belt guide. **37-1**
- ! Waist belt must pass through waist belt slots. **37-2**
- ! The enhanced child restraint can not be used if the vehicle safety belt buckle (female buckle end) is too long to anchor the enhanced child restraint securely. **37-3**

- ! Never use a vehicle waist-only belt across front of child.
- ! Do not use shoulder belt loose or positioned under arm.
- ! Do not use shoulder belt behind child's back.
- ! Do not allow child to slide down in the enhanced child restraint in case of strangulation.

For installation with 3-point-belt + ISOFIX system

1. Installation with ISOFIX system as 11-15.
2. To ensure the head support is at the correct height the bottom of the headrest **MUST** be even with the top of child's shoulders.
3. Correctly assembled 3-point-belt is shown as 38
- ! Shoulder belt must pass through shoulder belt guide. 38-1
- ! Waist belt must pass through waist belt slots. 38-2
- ! The enhanced child restraint can not be used if the vehicle safety belt buckle (female buckle end) is too long to anchor the enhanced child restraint securely. 38-3
- ! Make sure that both ISOFIX connectors are securely attached to their ISOFIX anchor points. The colors of the indicators on both ISOFIX connectors should be completely green. 38-4
- ! Check to make sure the child restraint is securely installed by pulling on the both ISOFIX connectors.
- ! Never use a vehicle waist-only belt across front of child.
- ! Do not use shoulder belt loose or positioned under arm.
- ! Do not use shoulder belt behind child's back.
- ! Do not allow child to slide down in the enhanced child restraint in case of strangulation.

Detach Soft Goods

see images 39 - 45

1. Press the red button to disengage the buckle. 39
2. Follow steps 40 - 45 to detach soft goods.
To re-attach the soft goods please repeat the above steps in the reverse step.

Care and Maintenance

- ! Wash the soft goods with cold water under 30°C.
- ! Do not iron the soft goods.
- ! Do not bleach or dry clean the soft goods.
- ! Do not use undiluted detergents gasoline or other organic solvents to wash the enhanced child restraint. It may cause damage to the product.
- ! Clean child restraint system with mild detergent, water and soft cloth.
- ! Do not twist the soft goods and inner padding to dry with great force. It may leave the soft goods and inner padding with wrinkles.
- ! Please hang dry the soft goods.
- ! Please remove the enhanced child restraint from the vehicle seat if not in use for a long period of time. Put the enhanced child restraint in a cool, dry place and somewhere your child can not access it.



FR Joie™ vous souhaite la bienvenue

Nous vous félicitons d'avoir rejoint la famille Joie ! Nous sommes très heureux de pouvoir faire partie de votre voyage avec votre petit. En voyageant avec le dispositif de retenue pour enfants amélioré i-Plenti™, vous utilisez un dispositif de retenue pour enfants amélioré de haute qualité i-Size, à sécurité entièrement certifiée. Veuillez lire ce manuel et suivre chaque étape pour assurer le confort et la meilleure protection possible pour votre enfant.

Pour utiliser ce dispositif de retenue pour enfants amélioré de Joie conformément à la réglementation UN N°129, votre enfant doit respecter les conditions suivantes.

Taille de l'enfant 76 à 150 cm/Poids de l'enfant 9 à 36 kg (environ 12 ans ou moins).

Base

Veillez lire toutes les instructions de ce manuel avant d'installer et d'utiliser le produit.

! IMPORTANT : À CONSERVER POUR TOUTE CONSULTATION ULTÉRIEURE. À LIRE ATTENTIVEMENT.

! Veuillez conserver le guide de démarrage rapide pour référence ultérieure.

Pour des informations sur la garantie, veuillez visiter notre site Web sur joiebaby.com



Liste des pièces

Veillez vous assurer qu'il n'y a pas de pièces manquantes. Contactez le revendeur en cas de pièces manquantes.

- | | |
|---|---|
| 1 Support de tête | 13 Module de protection contre les chocs latéraux x2 (doit être utilisé uniquement du côté de la porte) |
| 2 Support de bas de dos | 14 Levier de réglage du support de tête |
| 3 Insert pour bébé | 15 Sangle d'attache supérieure |
| 4 Sangle pour épaules | 16 Dispositif de réglage de la sangle d'attache |
| 5 Boucle de harnais | 17 Crochet de la sangle d'attache |
| 6 Bouton de réglage de la sangle | 18 Poche |
| 7 Bouton de réglage de l'inclinaison | 19 Connecteur ISOFIX |
| 8 Bouton de réglage ISOFIX | 20 Guides ISOFIX |
| 9 Guide de la ceinture d'épaule du véhicule | 21 Poche de rangement du manuel (Veillez conserver ce manuel dans la poche de rangement) |
| 10 Protection contre les chocs latéraux | |
| 11 Housse de couverture du harnais d'épaule | |
| 12 Guide de la ceinture de sécurité du véhicule | |

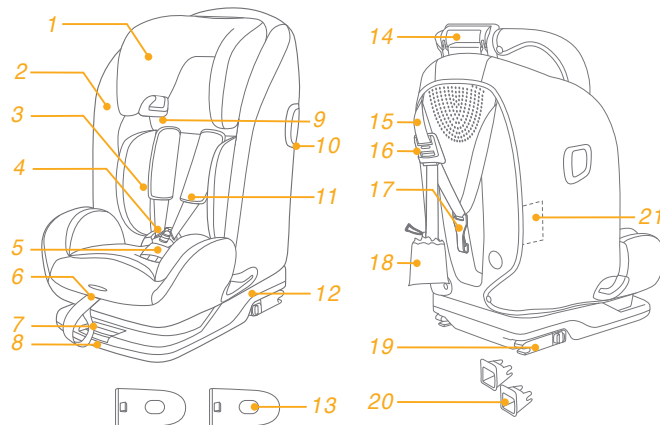

AVERTISSEMENT

- ! Assurez-vous que les éléments rigides et les pièces en plastique du système de retenue pour enfants amélioré soient situés et installés de sorte qu'ils ne soient pas susceptibles de se coincer sous un siège mobile ou dans une porte du véhicule.
- ! Pour utiliser ce dispositif de retenue pour enfants amélioré conformément à la réglementation UN N°129, votre enfant doit respecter les conditions suivantes.
Taille de l'enfant 76 à 150 cm/Poids de l'enfant 9 à 36 kg (environ 12 ans ou moins).
- ! En cas d'utilisation avec des tailles comprises entre 135 cm et 150 cm, il ne s'adapte peut-être pas dans tous les véhicules en raison de la position basse du toit du véhicule sur le côté.
- ! Le dispositif de retenue pour enfants amélioré ne s'adapte peut être pas dans tous les véhicules homologués s'il est utilisé dans l'une de ces positions.
- ! **IMPORTANT - NE PAS UTILISER AVANT QUE L'ÂGE DE L'ENFANT NE DÉPASSE 15 MOIS** (consulter les instructions)
- ! Les sangles qui maintiennent le dispositif de retenue pour enfants amélioré au véhicule doivent être serrées. Les sangles qui retiennent l'enfant doivent être ajustées au corps de l'enfant et les sangles ne doivent pas être entortillées.
- ! N'utilisez PAS de points de contact porteurs autres que ceux décrits dans les instructions et indiqués sur le dispositif de retenue pour enfants amélioré.

AVERTISSEMENT

- ! Après avoir placé votre enfant dans le dispositif de retenue amélioré, la ceinture de sécurité doit être utilisée correctement. Veuillez vérifier que toute sangle sous-abdominale est installée vers le bas, de manière à ce que le bassin soit fermement engagé, ceci est important.
- ! Ce dispositif de retenue pour enfants amélioré doit être remplacé s'ils a été soumis à des tensions violentes dans un accident. Un accident peut les endommager, même si vous ne voyez pas les dommages.
- ! Tenez compte du danger causé par des modifications ou des ajouts au dispositif sans l'approbation de l'autorité compétente ainsi que du danger causé par l'absence de respect strict des instructions d'installation fournies par le fabricant du dispositif de retenue pour enfants amélioré.
- ! Veuillez conserver ce dispositif de retenue pour enfants amélioré à l'écart de la lumière du soleil, car il pourrait devenir trop chaud pour la peau de l'enfant. Touchez toujours le dispositif de retenue pour enfants amélioré avant de placer l'enfant dedans.
- ! L'enfant ne doit pas rester attaché au dispositif de retenue pour enfants amélioré sans surveillance.
- ! Tout bagage et autres objets susceptibles de causer des blessures en cas de collision doivent être correctement sécurisés.
- ! Le dispositif de retenue pour enfants amélioré ne doit pas être utilisé sans les parties souples.

AVERTISSEMENT

- ! Les parties souples ne doivent pas être remplacées par des pièces autres que celles recommandées par le fabricant, car les parties souples font partie intégrante des performances du dispositif de retenue.
- ! Les instructions doivent être conservées sur le dispositif de retenue pour enfants amélioré pendant toute sa durée de vie ou dans le compartiment du manuel du véhicule s'il n'y a pas de place. L'utilisateur doit également se référer au manuel du constructeur du véhicule.

Urgence

En cas d'urgence ou d'accident, il est très important que votre enfant soit immédiatement pris en charge par les premiers secours et des soins médicaux.

Informations sur le produit

Pour une installation avec un système ISOFIX + une attache supérieure

1. Il s'agit d'un système de retenue pour enfants amélioré i-Size. Il est approuvé conformément à la réglementation UN N°129 pour une utilisation dans des positions de sièges de véhicules compatibles i-Size comme indiqué par le constructeur dans le manuel de l'utilisateur du véhicule.
2. En cas de doute, consultez le fabricant du système de retenue pour enfants amélioré ou le distributeur.

Pour une installation avec une ceinture à 3 points



Pour l'installation avec une ceinture à 3 points + un système ISOFIX

1. Il s'agit d'un système de retenue pour enfants amélioré à rehausseur i-Size. Il est approuvé conformément à la réglementation UN N°129 pour une utilisation principalement dans des « positions de sièges i-Size » comme indiqué par le constructeur du véhicule dans le manuel de l'utilisateur du véhicule.
2. En cas de doute, consultez le fabricant du système de retenue pour enfants amélioré ou le distributeur.

Matériaux Plastiques, métaux, tissus

N° de brevet Brevets en attente

Choix du mode d'installation

ECE R129	Taille de l'enfant	Mode d'installation	Installation	Âge de référence	Position inclinée
	76cm-105cm/ max. 19,5kg	Mode Bambin	 <p data-bbox="480 260 596 378">Veillez utiliser l'insert d'enfant pour soutenir l'enfant si les épaules de l'enfant sont au-dessous du bord inférieur de l'appui-tête.</p>	entre 15 mois et environ 4.5 ans	Position 1-3
	100cm-150 cm	Mode Junior	 <p data-bbox="507 396 564 516">+ +</p>	3.5 à 12 ans environ	Position 1-3

Remarques sur l'installation

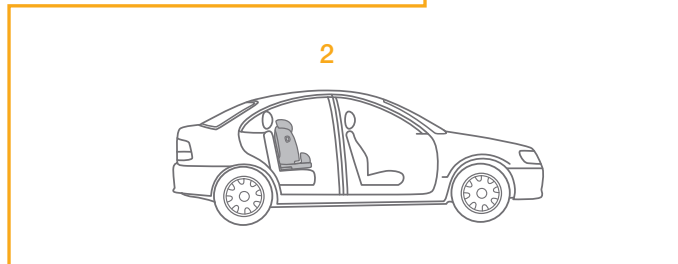
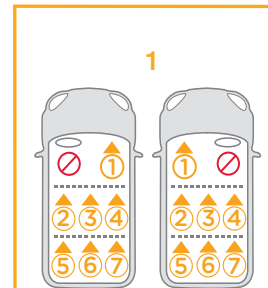
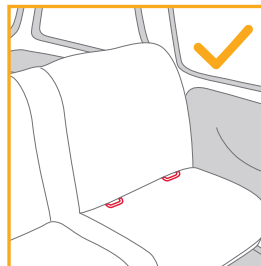
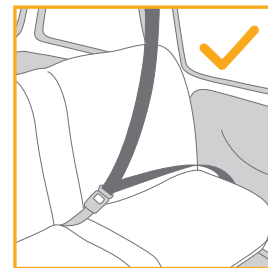
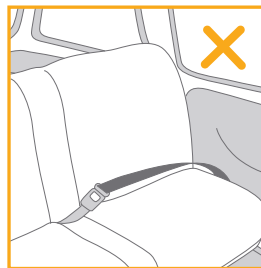

Utilisation du dispositif de protection contre les chocs latéraux

voir les images 1 - 2

1. Le dispositif de retenue pour enfants amélioré est livré avec un module de protection contre les chocs latéraux amovible. Ce module de protection contre les chocs latéraux DOIT être utilisé du côté de la porte du véhicule. L'installation est indiquée dans 1.
2. Appuyez sur le bouton d'ouverture pour retirer le module de protection contre les chocs latéraux. 2

Réglage de l'inclinaison

voir les images 3 - 5

Appuyez sur le bouton de réglage de l'inclinaison 3, pour ajuster le dispositif de retenue pour enfants amélioré à la bonne position. Les angles d'inclinaison sont illustrés en 4

Il y a 3 positions d'inclinaison pour le mode face à l'avant. 4

- ! Veuillez vérifier que le réglage du dossier est engagé en place. 5
- ! Le dispositif de retenue pour enfants amélioré ne s'adapte peut être pas dans tous les véhicules homologués s'il est utilisé dans l'une de ces positions.

Réglage de la hauteur pour le repose-tête et le harnais pour épaules

voir les images 6 - 10

1. Veuillez ajuster l'appui-tête à la bonne hauteur conformément à 6 7.
- ! En cas d'utilisation en mode bambin, les harnais d'épaules doivent être à niveau avec les épaules de l'enfant 6-1
- ! La distance maximale entre l'épaule du bébé et l'espace pour l'épaule est de 4 cm. 6-2

- ! En cas d'utilisation en mode junior, les harnais d'épaules doivent être à niveau avec les épaules de l'enfant. 7
2. Appuyez sur le levier d'ajustement du support de tête tout en soulevant ou poussant le support pour le positionner sur l'une des 9 positions. 8 9
- ! Avant de régler la hauteur du support de tête, penchez légèrement votre enfant en avant.
- ! Les ailes latérales peuvent s'ouvrir progressivement quand le support de tête est réglé sur la 4ème position. 10
- ! Le dispositif de retenue pour enfants amélioré ne s'adapte peut être pas dans tous les véhicules homologués s'il est utilisé dans l'une de ces positions.

Utilisation en mode Bambin (Taille de l'enfant entre 76 cm-105 cm / Poids de l'enfant 9 kg-19,5 kg/15 mois - 4,5 ans)

voir les images 11 - 32

1. Si nécessaire, fixez les guides ISOFIX sur les barres ISOFIX du véhicule. 11
- ! Veuillez incliner le siège à la position la plus verticale avant d'assembler le dispositif de retenue pour enfants amélioré.
2. Placez la sangle d'attache supérieure derrière le siège du véhicule. 12
3. Déployez les connecteurs ISOFIX en appuyant sur le bouton de déverrouillage tout en tirant sur le connecteur. 13
- ! Il y a plusieurs positions pour l'ISOFIX.
4. Vérifiez que les deux connecteurs ISOFIX sont bien attachés aux points d'ancrage ISOFIX. 14-1 Les indicateurs des deux connecteurs ISOFIX doivent être complètement verts. 14-2
5. Appuyez sur le bouton de déverrouillage ISOFIX et poussez la base vers l'arrière contre le siège du véhicule jusqu'à ce qu'il soit serré. 15
6. Pour étendre la sangle d'attache supérieure afin de l'utiliser, appuyez sur le bouton de réglage de la sangle d'attache et tirez pour l'allonger. 16

- Connectez le crochet de la sangle d'attache solidement au système d'ancrage. **17**
- Utilisez la sangle d'attache supérieure pour l'installation si le véhicule est équipé d'un système d'ancrage de sangle d'attache et si les exigences relatives au véhicule sont satisfaites (voir le manuel du propriétaire du véhicule).
- Assurez-vous que les crochets de la sangle d'attache sont bien fixés au système d'ancrage. **18** Les indicateurs des connecteurs du dispositif de réglage de la sangle d'attache doivent être complètement verts.
- Le système de retenue pour enfants est installé comme indiqué dans **19**.
 - Les indicateurs des connecteurs du dispositif de réglage de la sangle d'attache doivent être complètement verts. **19-1**
 - Les indicateurs des deux connecteurs ISOFIX doivent être complètement verts. **19-2**

Retirer le dispositif de retenue pour enfants amélioré

- Appuyez sur le bouton d'ouverture **20** pour détacher la sangle puis détachez le crochet pour retirer la sangle d'attache supérieure. **21**
- Pour retirer la base du véhicule, appuyez sur le bouton de déverrouillage ISOFIX et tirez la base du siège. **22**
- Puis appuyez et tirez sur le connecteur ISOFIX des deux côtés. **23**
- Pour le transport, appuyez sur le bouton de déverrouillage ISOFIX et retournez le connecteur ISOFIX pour qu'il soit complètement plié. **24**

Installation de votre enfant

- Appuyez sur le bouton de réglage de la sangle tout en tirant sur les harnais d'épaules jusqu'à la bonne longueur. **25**
- Appuyez sur le bouton rouge pour désengager la boucle. **26**
- Attachez les boucles de chaque côté du siège pour que le placement du bébé soit plus pratique. **27**
- Veillez utiliser l'insert d'enfant pour soutenir l'enfant si les épaules de l'enfant sont au-dessous du bord inférieur de l'appui-tête. **28**

- Placez l'enfant dans le dispositif de retenue pour enfants amélioré et passez les deux bras à travers le harnais. **29**
- Engagez la boucle. **30**
- Tirez sur la sangle de réglage et ajustez-la à la bonne longueur pour vous assurer que votre enfant est bien attaché. **31**
- Vérifiez que l'espace entre l'enfant et les harnais d'épaules est d'environ l'épaisseur d'une main.
- Soyez en mesure de fixer la sangle sous les parties souples. **32**

Utilisation en mode Junior (Taille de l'enfant entre 100 cm-150 cm / Poids de l'enfant 15 kg-36 kg/3.5 ans - 12 ans)

voir les images **33** - **38**

- Rangez la housse de la sangle pour épaules et la housse de la ceinture d'entrejambe en lieu sûr. **33**
- Rangez la boucle et les sangles du harnais dans un endroit sûr. **34**
35 **36**

Installation de votre enfant

Pour l'installation avec une ceinture à 3 points

- Pour vous assurer que le support de tête est à la bonne hauteur, le bas de l'appui-tête DOIT être à la même hauteur que le sommet des épaules de l'enfant.
- La ceinture à 3 points correctement assemblée est indiquée dans **37**
 - La ceinture d'épaule doit passer dans le guide de la ceinture d'épaule. **37-1**
 - La ceinture pour la taille doit passer dans les fentes de ceinture pour la taille. **37-2**
 - Le dispositif de retenue pour enfants amélioré ne peut pas être utilisé si la boucle de ceinture de sécurité du véhicule (extrémité femelle de la boucle) est trop longue pour fixer le dispositif de retenue pour enfants amélioré de façon sûre. **37-3**

- ! N'utilisez jamais une ceinture du véhicule uniquement pour la taille en vue d'attacher un enfant par l'avant.
- ! N'utilisez pas une ceinture d'épaules lâche ou positionnée sous le bras.
- ! N'utilisez pas la ceinture d'épaules derrière le dos de l'enfant.
- ! Ne pas laisser l'enfant glisser vers le bas dans le dispositif de retenue amélioré afin d'éviter tout risque d'étranglement.

Pour l'installation avec une ceinture à 3 points + un système ISOFIX

1. Installation avec un système ISOFIX comme 11-15.
2. Pour vous assurer que le support de tête est à la bonne hauteur, le bas de l'appui-tête DOIT être à la même hauteur que le sommet des épaules de l'enfant.
3. La ceinture à 3 points correctement assemblée est indiqué dans 38
- ! La ceinture d'épaule doit passer dans le guide de la ceinture d'épaule. 38-1
- ! La ceinture pour la taille doit passer dans les fentes de ceinture pour la taille. 38-2
- ! Le dispositif de retenue pour enfants amélioré ne peut pas être utilisé si la boucle de ceinture de sécurité du véhicule (extrémité femelle de la boucle) est trop longue pour fixer le dispositif de retenue pour enfants amélioré de façon sûre. 38-3
- ! Vérifiez que les deux connecteurs ISOFIX sont bien attachés aux points d'ancrage ISOFIX. Les indicateurs des deux connecteurs ISOFIX doivent être complètement verts. 38-4
- ! Vérifiez que le dispositif de retenue pour enfants est bien installé en tirant sur les deux connecteurs ISOFIX.
- ! N'utilisez jamais une ceinture du véhicule uniquement pour la taille en vue d'attacher un enfant par l'avant.
- ! N'utilisez pas une ceinture d'épaules lâche ou positionnée sous le bras.
- ! N'utilisez pas la ceinture d'épaules derrière le dos de l'enfant.
- ! Ne pas laisser l'enfant glisser vers le bas dans le dispositif de retenue amélioré afin d'éviter tout risque d'étranglement.

Détacher les parties souples

voir les images 39 - 45

1. Appuyez sur le bouton rouge pour désengager la boucle. 39
2. Suivez les étapes 40 - 45 pour détacher les parties souples. Pour fixer à nouveau les parties souples, veuillez répéter les étapes ci-dessus dans l'ordre inverse.

Entretien et maintenance

- ! Lavez les parties souples à l'eau froide à moins de 30°C.
- ! Ne repassez pas les parties souples.
- ! Ne nettoyez pas les parties souples à sec ou à l'eau de Javel.
- ! N'utilisez pas de détergents neutres non dilués, de l'essence ou d'autres solvants organiques pour laver le dispositif de retenue pour enfants amélioré. Vous pourriez endommager le produit.
- ! Nettoyez le dispositif de retenue pour enfants avec un détergent doux, de l'eau et un chiffon doux..
- ! Lorsque vous les séchez, ne tordez pas les parties souples et le rembourrage intérieur avec de la force. Cela peut endommager ou laisser des rides sur les parties souples et le rembourrage intérieur.
- ! Veuillez laisser sécher les parties souples et le rembourrage interne à l'ombre.
- ! Veuillez retirer le dispositif de retenue pour enfants amélioré du véhicule si vous ne prévoyez pas de l'utiliser pendant une longue période. Placez le dispositif de retenue pour enfants amélioré dans un lieu frais et sec, hors de portée des enfants.



DE Willkommen bei Joie™

Wir begrüßen Sie als ein weiteres Mitglied der Joie-Familie! Wir freuen uns, Ihr kleines Kind auf Reisen zu begleiten. Wenn Sie mit dem verstärkten Kinderrückhaltesystem I-Plenti™ unterwegs sind, verwenden Sie ein hochwertiges, komplett sicherheitszertifiziertes i-Size-Kinderrückhaltesystem. Lesen Sie diese Anleitung sorgfältig durch und beachten Sie die einzelnen Schritte zur Gewährleistung einer komfortablen Fahrt und optimalen Sicherheit für Ihr Kind.

Zur Nutzung dieses fortschrittlichen Kinderrückhaltesystems von Joie entsprechend der UN-Richtlinie Nr. 129 muss Ihr Kind die folgenden Voraussetzungen erfüllen.

Kinder mit einer Körpergröße von 76 bis 150 cm / Gewicht des Kindes 9 bis 36 kg (ca. 12 Jahre alt oder jünger).

Basis

Bitte lesen Sie vor Installation und Nutzung des Produktes alle Anweisungen in dieser Anleitung.

**! WICHTIG: FÜR KÜNFTIGE BEZUGNAHME AUFBEWAHREN.
BITTE SORGFÄLTIG DURCHLESEN.**

! Bitte bewahren Sie die Kurzanleitung für zukünftige Referenz auf.

Garantieinformationen finden Sie auf unserer Webseite unter joiebaby.com

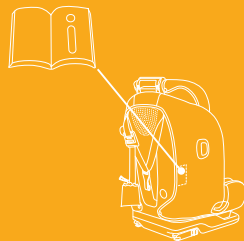

Teileliste

Bitte vergewissern Sie sich, dass nichts fehlt. Bitte wenden Sie sich an den Händler, falls etwas fehlen sollte.

- | | | | |
|----|-----------------------------|----|---|
| 1 | Kopfstütze | 13 | Seitlicher Aufprallschutz x2
(darf nur an Türseite genutzt werden) |
| 2 | Untere Rückenstütze | 14 | Kopfstützenversteller |
| 3 | Babyeinsatz | 15 | Oberer Haltegurt |
| 4 | Schultergurt | 16 | Haltegurteinsteller |
| 5 | Gurtschnalle | 17 | Haltegurthaken |
| 6 | Gurtverstellknopf | 18 | Tasche |
| 7 | Neigungseinstellknopf | 19 | ISOFIX-Verbinder |
| 8 | ISOFIX-Einstellknopf | 20 | ISOFIX-Führungen |
| 9 | Fahrzeugschultergurtführung | 21 | IM-Aufbewahrungstasche
(IM bitte jederzeit in der Aufbewahrungstasche aufbewahren) |
| 10 | Seitlicher Aufprallschutz | | |
| 11 | Schultergurtabdeckung | | |
| 12 | Fahrzeuggurtführung | | |

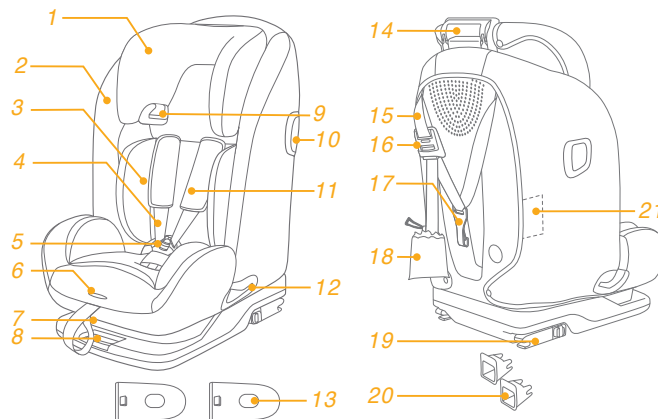

WARNUNG

- ! Achten Sie darauf, dass feste Gegenstände und Kunststoffteile des verstärkten Kinderrückhaltesystems so platziert und installiert sind, dass sie nicht von einem beweglichen Sitz oder in einer Tür des Fahrzeugs eingeklemmt werden.
- ! Zur Nutzung dieses fortschrittlichen Kinderrückhaltesystems entsprechend der UN-Richtlinie Nr. 129 muss Ihr Kind die folgenden Voraussetzungen erfüllen.
Kinder mit einer Körpergröße von 76 bis 150 cm / Gewicht des Kindes 9 bis 36 kg (ca. 12 Jahre alt oder jünger).
- ! Bei Verwendung mit einer Körpergröße zwischen 135 und 150 cm passt es möglicherweise nicht in alle Fahrzeuge, bspw. wenn das Fahrzeugdach an der Seite niedrig ist.
- ! Das fortschrittliche Kinderrückhaltesystem passt bei Verwendung an einer dieser Positionen möglicherweise nicht in alle zugelassenen Fahrzeuge.
- ! **WICHTIG - NICHT VERWENDEN, BEVOR DAS KIND ÄLTER ALS 15 MONATE IST** (siehe Anweisungen)
- ! Jegliche Gurte, die das fortschrittliche Kinderrückhaltesystem im Fahrzeug halten, müssen sicher sitzen. Jegliche Gurte, die das Kind halten, sollten entsprechend dem Körper des Kindes angepasst werden. Achten Sie darauf, dass die Gurte nicht verdreht sind.
- ! Verwenden Sie **NUR** die in der Anleitung beschriebenen und am Rückhaltesystem für Kleinkinder markierten belastbaren Kontaktpunkte.

WARNUNG

- ! Bringen Sie den Sicherheitsgurt richtig an, nachdem Sie Ihr Kind in dieses fortschrittliche Kinderrückhaltesystem gesetzt haben. Stellen Sie sicher, dass der Beckengurt so tief wie möglich angelegt ist, damit das Becken sicher gehalten wird.
- ! Dieses Kinderrückhaltesystem sollte ersetzt werden, wenn sie übermäßiger Belastung in einem Unfall ausgesetzt waren. Ein Unfall kann es beschädigen, ohne sichtbare Spuren aufzuweisen.
- ! Beachten Sie die Gefahren durch nicht von einer zuständigen Stelle zugelassenen Veränderungen oder Ergänzungen an diesem Produkt. Beachten Sie außerdem die Gefahren bei Nichteinhaltung der Installationsanweisungen des Herstellers eines Kinderrückhaltesystems.
- ! Bitte platzieren Sie dieses fortschrittliche Kinderrückhaltesystem nicht im direkten Sonnenlicht; andernfalls kann es zu heiß für die Haut Ihres Kindes werden. Fassen Sie das Kinderrückhaltesystem immer erst an, bevor Sie das Kind hineinsetzen.
- ! Ein Kind darf nicht unbeaufsichtigt im verstärkten Kinderrückhaltesystem zurückgelassen werden.
- ! Gepäck und andere Gegenstände, die bei einem Unfall Verletzungen verursachen könnten, sollten angemessen gesichert werden.
- ! Das verstärkte Kinderrückhaltesystem sollte nicht ohne die Textileile verwendet werden.

WARNUNG

- ! Die Textilteile sollten ausschließlich durch die vom Hersteller empfohlenen Teile ersetzt werden, da sie das Verhalten des Kinderrückhaltesystems wesentlich beeinflussen.
- ! Die Anleitung sollte in der Nähe des fortschrittlichen Kinderrückhaltesystems bzw. bei integrierten Rückhaltesystemen im Fahrzeughandbuch aufbewahrt werden. Beachten Sie außerdem das Handbuch des Fahrzeugherstellers.

Notfall

Bei einem Notfall oder Unfall ist es besonders wichtig, dass bei Ihrem Kind umgehend Erste Hilfe geleistet und es medizinisch versorgt wird.

Produktinformationen

Zur Installation mit ISOFIX-System und oberem Gurt

1. Dies ist ein verstärktes „i-Size“-Kinderrückhaltesystem. Es ist gemäß UN-Richtlinie Nr. 129 für die Verwendung in „i-Size“-kompatiblen Fahrzeugsitzpositionen zugelassen, wie vom Fahrzeughersteller im Handbuch Ihres Fahrzeugs aufgeführt ist.
2. Bitte wenden Sie sich im Zweifelsfall an den Hersteller oder Händler des verstärkten Kinderrückhaltesystems.

Zur Installation mit 3-Punkt-Gurt







Zur Installation mit 3-Punkt-Gurt + ISOFIX-System

1. Diese Sitzerrhöhung ist ein verstärktes „i-Size“-Kinderrückhaltesystem. Es ist gemäß UN-Regelung Nr. 129 primär für die Verwendung in „i-Size“-Sitzpositionen zugelassen, wie vom Fahrzeughersteller im Handbuch Ihres Fahrzeugs aufgeführt ist.
2. Bitte wenden Sie sich im Zweifelsfall an den Hersteller oder Händler des verstärkten Kinderrückhaltesystems.

Materialien Kunststoff, Metall, Stoff

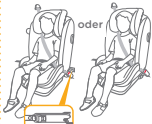
Patentnr. Patente angemeldet

Auswahl des Installationsmodus

ECE R129	Körpergröße des Kindes	Installationsmodus	Installation	Referenzalter	Neigungsposition
	76 bis 105 cm/ max. 19,5 kg	Kleinkindmodus		 <p>Bitte verwenden Sie den Babysensatz zum Sitzen des Kindes, falls sich die Schultern des Kindes unterhalb der Unterkante der Kopfstütze befinden.</p>	15 Monate bis circa 4,5 Jahre
100 bis 150 cm	Juniormodus	 <p>oder</p> 	 	3,5 Jahre bis ca. 12 Jahre	Position 1-3

Bei der Installation zu beachten

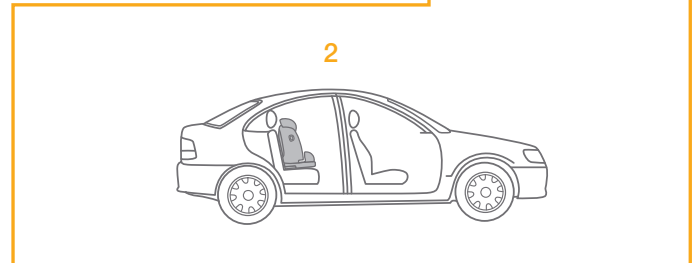
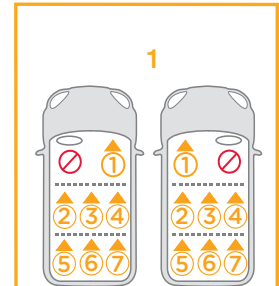
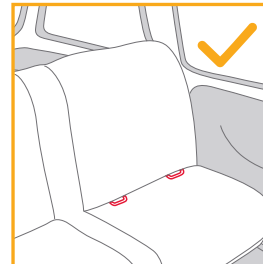
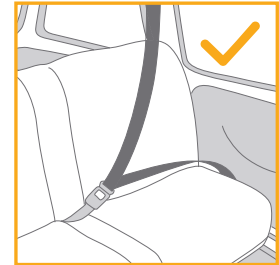
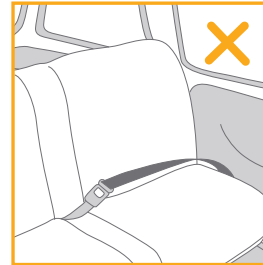

Seitlichen Aufprallschutz verwenden

siehe Abbildungen 1 - 2

1. Das fortschrittliche Kinderrückhaltesystem wird mit abnehmbarem seitlichem Aufprallschutz geliefert. Dieser seitliche Schutz Aufprallschutz MUSS auf der Türseite des Fahrzeugs verwendet werden. Installation in 1.
2. Drücken Sie den Freigabeknopf zum Entfernen des Seitenaufprallschutzes. 2

Neigungseinstell

siehe Abbildungen 3 - 5

Drücken Sie den Neigungseinstellknopf 3 zur Anpassung der Position des fortschrittlichen Kinderrückhaltesystems. Die Neigungswinkel werden dargestellt in 4.

Es gibt bei der Benutzung in Fahrtrichtung 3 Neigungspositionen. 4

- ! Bitte stellen Sie sicher, dass die Rückenlehneneinstellung verriegelt ist. 5
- ! Das fortschrittliche Kinderrückhaltesystem passt bei Verwendung an einer dieser Positionen möglicherweise nicht in alle zugelassenen Fahrzeuge.

Höhenanpassung für Kopfstütze und Schultergurte

siehe Abbildungen 6 - 10

1. Bitte passen Sie die Kopfstütze entsprechend 6 7 auf eine geeignete Höhe an.
- ! Bei Verwendung im Kleinkindmodus muss die Höhe des Schultergurtes auf Höhe der Schultern des Kindes liegen. 6-1
- ! Der maximale Abstand zwischen der Schulter des Babys und der Schulteröffnung beträgt 4 cm. 6-2

- ! Bei Verwendung im Juniormodus müssen die Schultergurtführungen auf Höhe der Schultern des Kindes liegen. 7
- 2. Drücken Sie den Kopfstützeinstellhebel und schieben Sie die Kopfstütze dann herauf oder herunter, bis sie in einer der 9 Positionen einrastet. 8 9
- ! Vor Anpassung der Kopfstützenhöhe muss sich Ihr Kind leicht nach vorne lehnen.
- ! Die seitlichen Flügel können sich allmählich öffnen, während die Kopfstütze auf die 4. Position eingestellt ist. 10
- ! Das fortschrittliche Kinderrückhaltesystem passt bei Verwendung an einer dieser Positionen möglicherweise nicht in alle zugelassenen Fahrzeuge.

Im Kleinkindmodus verwenden (Körpergröße des Kindes 76 bis 105 cm/Gewicht des Kindes 9 bis 19,5 kg/15 Monate bis 4,5 Jahre)

siehe Abbildungen 11 - 32

1. Befestigen Sie gegebenenfalls die ISOFIX-Führungen an den ISOFIX-Schienen des Fahrzeugs. 11
- ! Bitte neigen Sie den Sitz in die maximale aufrechte Position, bevor Sie das verstärkte Kinderrückhaltesystem montieren.
2. Positionieren Sie die den oberen Haltegurt hinter dem Fahrzeugsitz. 12
3. Ziehen Sie die ISOFIX-Befestigungen aus, indem Sie auf den Freigabeknopf drücken und gleichzeitig an der Befestigung ziehen. 13
- ! Es gibt mehrere ISOFIX-Positionen.
4. Achten Sie darauf, dass beide ISOFIX-Befestigungen gut an ihren ISOFIX-Verankerungspunkten befestigt sind. 14-1 Die Anzeigen an beiden ISOFIX-Befestigungen sollten vollständig grün sein. 14-2
5. Drücken Sie den ISOFIX-Freigabeknopf und drücken Sie die Basis nach hinten gegen den Fahrzeugsitz, bis sie eng anliegt. 15
6. Halten Sie zum Ausziehen des oberen Haltegurts den Knopf am Haltegurteinsteller gedrückt und ziehen Sie den Gurt auf die gewünschte Länge. 16

7. Verbinden Sie den Haltegurthaken sicher mit der Verankerung. ¹⁷
! Verwenden Sie den oberen Haltegurt, falls das Fahrzeug mit einer Haltegurterankerung ausgestattet ist und die Fahrzeuganforderungen erfüllt werden (siehe Fahrzeughandbuch).
8. Stellen Sie sicher, dass der Haltegurthaken sicher in der Verankerung befestigt ist. ¹⁸ Die Farben der Anzeigen am Haltegurteinsteller sollten vollständig grün sein.
9. Das Kinderrückhaltesystem ist wie in ¹⁹ abgebildet installiert.
! Die Farben der Anzeigen am Haltegurteinsteller sollten vollständig grün sein. ¹⁹⁻¹
! Die Anzeigen an beiden ISOFIX-Befestigungen sollten vollständig grün sein. ¹⁹⁻²

Verstärktes Kinderrückhaltesystem entfernen

1. Drücken Sie den Freigabeknopf ²⁰ zum Lösen des Gurtes, lösen Sie dann den Haken zum Entfernen des oberen Haltegurtes. ²¹
2. Zum Ausbau der Basis aus dem Fahrzeug müssen Sie auf den ISOFIX-Freigabeknopf , drücken und die Basis vom Sitz ziehen. ²²
3. Danach drücken und ziehen Sie von beiden Seiten an der ISOFIX-Befestigung. ²³
4. Zum Transportieren drücken Sie den ISOFIX-Freigabeknopf und bewegen die ISOFIX-Befestigung so, dass sie komplett zusammengeklappt ist. ²⁴

Ihr Kind sichern

1. Drücken Sie auf den Gurtbandeinstellknopf, während Sie den Schultergurt auf die richtige Länge einstellen. ²⁵
2. Drücken Sie den roten Knopf zum Lösen der Schnalle. ²⁶
3. Befestigen Sie die Schnallen an beiden Seiten des Sitze, damit sich das Baby komfortabler hineinsetzen lässt. ²⁷
4. Bitte verwenden Sie den Babysatz zum Stützen des Kindes, falls sich die Schultern des Kindes unterhalb der Unterkante der Kopfstütze befinden. ²⁸

5. Setzen Sie das Kind in das fortschrittliche Kinderrückhaltesystem und führen Sie beide Arme durch die Gurte. ²⁹
6. Schließen Sie die Schnalle. ³⁰
7. Ziehen Sie die Gurtführung herab und stellen Sie sie auf die passende Länge ein, so dass Ihr Kind sicher gehalten wird. ³¹
! Der Abstand zwischen dem Kind und dem Schulterriemen sollte etwa die Dicke einer Hand betragen.
8. Sie müssen in der Lage sein, den Gurt unter den Textilteilen zu befestigen. ³²

Im Juniormodus verwenden
(Körpergröße des Kindes 100 bis 150 cm/Gewicht des Kindes 15 bis 36 kg/3.5 bis 12 Jahre)

siehe Abbildungen ³³ - ³⁸

1. Bewahren Sie Schultergurtabdeckung und Schrittgurtabdeckung an einem sicheren Ort auf. ³³
2. Bewahren Sie Schnalle und Gurtbänder an einem sicheren Ort auf. ³⁴ ³⁵ ³⁶

Ihr Kind sichern

Installation mit 3-Punkt-Gurt

1. Zur Gewährleistung der richtigen Höhe der Kopfstütze MUSS der untere Teil der Kopfstütze mit der oberen Schulterhöhe des Kindes bündig ausgerichtet sein.
2. Siehe richtig montierter 3-Punkt-Gurt in ³⁷
! Der Schultergurt muss durch die Schultergurtführung laufen. ³⁷⁻¹
! Der Taillengurt muss durch die Schlitze des Taillengurts laufen. ³⁷⁻²
! Das fortschrittliche Kinderrückhaltesystem kann nicht verwendet werden, wenn der Verschluss (Gurtschloss) des Fahrzeugsicherheitsgurtes zu lang ist, um das fortschrittliche Kinderrückhaltesystem fest zu verankern. ³⁷⁻³

- ! Sichern Sie das Kind vorne niemals nur mit dem Taillengurt eines Fahrzeugs.
- ! Der Schultergurt darf nicht locker oder unter dem Arm positioniert sein.
- ! Der Schultergurt darf sich nicht hinter dem Rücken des Kindes befinden.
- ! Das Kind darf zur Vermeidung von Strangulationsgefahr nicht im fortschrittlichen Kinderrückhaltesystem nach unten rutschen können.

Zur Installation mit 3-Punkt-Gurt + ISOFIX-System

1. Installation mit ISOFIX-System, siehe 11 - 15.
2. Zur Gewährleistung der richtigen Höhe der Kopfstütze MUSS der untere Teil der Kopfstütze mit der oberen Schulterhöhe des Kindes bündig ausgerichtet sein.
3. Siehe richtig montierter 3-Punkt-Gurt in 38
 - ! Der Schultergurt muss durch die Schultergurtführung laufen. 38-1
 - ! Der Taillengurt muss durch die Schlitz des Taillengurts laufen. 38-2
 - ! Das fortschrittliche Kinderrückhaltesystem kann nicht verwendet werden, wenn der Verschluss (Gurtschloss) des Fahrzeugsicherheitsgurtes zu lang ist, um das fortschrittliche Kinderrückhaltesystem fest zu verankern. 38-3
 - ! Achten Sie darauf, dass beide ISOFIX-Befestigungen gut an ihren ISOFIX-Verankerungspunkten befestigt sind. Die Anzeigen an beiden ISOFIX-Befestigungen sollten vollständig grün sein. 38-4
 - ! Vergewissern Sie sich, dass das Kinderrückhaltesystem gut befestigt ist, indem Sie an beiden ISOFIX-Befestigungen ziehen.
 - ! Sichern Sie das Kind vorne niemals nur mit dem Taillengurt eines Fahrzeugs.
 - ! Der Schultergurt darf nicht locker oder unter dem Arm positioniert sein.
 - ! Der Schultergurt darf sich nicht hinter dem Rücken des Kindes befinden.
 - ! Das Kind darf zur Vermeidung von Strangulationsgefahr nicht im fortschrittlichen Kinderrückhaltesystem nach unten rutschen können.

Textilteile entfernen

siehe Abbildungen 39 - 45

1. Drücken Sie den roten Knopf zum Lösen der Schnalle. 39
2. Befolgen Sie zum Entfernen der Textilteile die Schritte 40 - 45. Bringen Sie die Textilteile wieder an, indem Sie die obigen Schritte in umgekehrter Reihenfolge befolgen.

Pflege und Wartung

- ! Waschen Sie die Textilteile mit kaltem Wasser unter 30°C.
- ! Sie dürfen die Textilteile nicht bügeln.
- ! Sie dürfen die Textilteile nicht bleichen oder in die chemische Reinigung geben.
- ! Reinigen Sie dieses Kinderrückhaltesystem nicht mit unverdünnten Reinigungsmitteln Benzin oder anderen organischen Lösungsmitteln. Das Produkt kann dadurch beschädigt werden.
- ! Reinigen Sie das Kinderrückhaltesystem mit mildem Reiniger, Wasser und einem weichen Tuch.
- ! Bitte wringen Sie die Textilteile und das Innenpolster nicht kräftig aus. Andernfalls könnten an den Textilteilen und am Innenpolster Falten zurückbleiben.
- ! Bitte hängen Sie die Textilteile und das Innenpolster zum Trocknen im Schatten auf.
- ! Bitte entfernen Sie das verstärkte Kinderrückhaltesystem vom Fahrzeugsitz, wenn es längere Zeit nicht verwendet wird. Bewahren Sie das fortschrittliche Kinderrückhaltesystem an einem kühlen, trockenen Ort außerhalb der Reichweite des Kindes auf.



NL Welkom bij Joie™

Gefeliciteerd dat u nu lid bent van de Joie-familie! Het doet ons veel genoegen om deel te kunnen uitmaken van uw reis met uw kleintje. Onderweg met het verbeterde I-Plenti™-kinderzitje maakt u gebruik van een volledig gecertificeerd verbeterd i-Size-kinderzitje. Lees deze handleiding zorgvuldig en volg elke stap om voor een comfortabele rit en de beste bescherming van uw kind te zorgen.

Om dit verbeterde kinderzitje van Joie volgens de VN-verordening nr. 129 te kunnen gebruiken, moet uw kind aan de volgende voorwaarden voldoen.

Lengte kind 76cm-150cm/gewicht kind 9kg-36kg (ongeveer 12 jaar oud of jonger).

Voet

Lees alle aanwijzingen in deze handleiding voordat u het product opzet en gebruikt.

! BELANGRIJK: BEWAREN VOOR LATER GEBRUIK. LEES DIT ZORGVULDIG DOOR.

! Bewaar de snelstartgids voor toekomstig gebruik.

Bezoek voor informatie over de garantie onze website op joiebaby.com

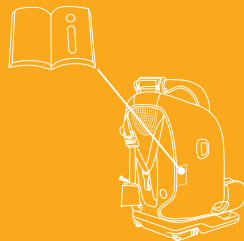

Onderdelenlijst

Controleer op ontbrekende onderdelen. Neem contact op met de verkoper als iets ontbreekt.

- 1 Hoofdsteun
- 2 Steun voor onderrug
- 3 Baby-inzetstuk
- 4 Schouderriem
- 5 Gesp van gordel
- 6 Instelknop spanband
- 7 Instelknop schuine stand
- 8 ISOFIX-instelknop
- 9 Geleider voor schouderriem voertuig
- 10 Afscherming voor inslag opzij
- 11 Afdekking schoudergordel
- 12 Geleider voor heupgordel voertuig
- 13 Bescherming voor inslag opzij x2 (mag alleen aan deurzijde worden gebruikt)
- 14 Instelhendel voor hoofdsteun
- 15 Bovenste koord
- 16 Koordinsteller
- 17 Koordhaak
- 18 Zak
- 19 ISOFIX-aansluiting
- 20 ISOFIX-geleiders
- 21 Opslagzak voor IM (Houd deze IM altijd in opslagzak)

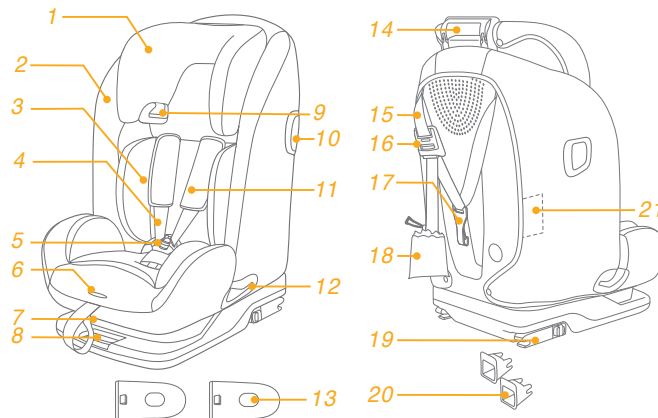

WAARSCHUWING

- ! Zorg er voor dat de stugge items en plastic onderdelen van het verbeterde kinderzitstelsel moeten worden geplaatst en geïnstalleerd dat ze niet klem kunnen komen door een verplaatsbare stoel of in een deur van het voertuig.
- ! Om dit verbeterde kinderzitje volgens de VN-verordening nr. 129 te kunnen gebruiken, moet uw kind aan de volgende voorwaarden voldoen.
Lengte kind 76cm-150cm/gewicht kind 9kg-36kg (ongeveer 12 jaar oud of jonger).
- ! Bij gebruik bij lichaamslengtes van tussen 135cm en 150cm, past het wellicht niet in alle voertuigen vanwege een lage stand van het dak van het voertuig aan de zijkant.
- ! Het verbeterde kinderzitje past wellicht niet in alle goedgekeurde voertuigen bij gebruik in een van deze standen.
- ! **BELANGRIJK - NIET GEBRUIKEN VOORDAT HET KIND OUDER IS DAN 15 MAANDEN** (raadpleeg instructies)
- ! Gordels die het kinderzitje op zijn plaats houden in het voertuig moeten aangetrokken worden. Gordels waarmee het kind wordt vastgezet dienen aangepast te worden aan het lichaam van het kind, en de gordels mogen niet worden gedraaid.
- ! Gebruik **GEEN** andere lastdragende contactpunten dan degene die in de aanwijzingen worden beschreven en die op het verbeterde kinderzitje zijn aangegeven.

WAARSCHUWING

- ! Nadat uw kind in dit verbeterde kinderzitje is geplaatst, moet de veiligheidsriem op de juiste manier worden gebruikt. Zorg ervoor dat elke middelriem laag wordt gedragen, zodat het bekken stevig vast zit.
- ! Dit verbeterde kinderzitje moet worden vervangen als ze onderworpen zijn geweest aan zware spanningen bij een ongeluk. Een ongeluk kan daar schade aan veroorzaken die u niet kunt zien.
- ! Houd rekening met het gevaar van het aanbrengen van veranderingen of aanvullingen aan het apparaat zonder goedkeuring van de bevoegde instantie, en het gevaar van het niet nauwkeurig volgen van de aanwijzingen als geleverd door de fabrikant van het verbeterde kinderzitje.
- ! Houd dit verbeterde kinderzitje uit de buurt van zonlicht, anders kan het te heet worden voor de huid van uw kind. Raak het verbeterde kinderzitje altijd aan voordat u het kind erin plaatst.
- ! Laat het kind niet zonder toezicht achter in het verbeterde kinderzitje.
- ! Bagage en andere voorwerpen die in geval van botsing letsel kunnen veroorzaken, moeten goed zijn vastgezet.
- ! Gebruik het verbeterde kinderzitje niet zonder de zachte onderdelen.

WAARSCHUWING

- ! Vervang de zachte onderdelen alleen door de onderdelen die door de fabrikant worden aanbevolen omdat de zachte onderdelen een integraal onderdeel vormen van de werking van het kinderzitje.
- ! De instructies moeten gedurende de levensduur worden bewaard bij het verbeterde kinderzitje of in het handboek van het voertuig in geval van ingebouwde zitjes. De gebruiker moet tevens worden verwezen naar het handboek van de fabrikant van het voertuig.

Noodgeval

Bij een noodsituatie of een ongeluk is het heel belangrijk om uw kind direct te laten verzorgen met eerste hulp en medische behandeling.

Productinformatie

Voor installatie met het ISOFIX-systeem + bovenkoord

1. Dit is een i-Size verbeterd kinderzitsysteem. Het is goedgekeurd volgens VN-verordening nr. 129 voor gebruik in voor "i-Size geschikte" standen van autostoelen zoals is aangegeven door de fabrikant van de auto in de handleiding.
2. Neem in geval van twijfel contact op met de fabrikant van het verbeterde kinderzitsysteem of de verkoper.

Voor installatie met driepuntsgordel

Voor installatie met driepuntsgordel + ISOFIX-systeem

1. Dit is een i-Size kinderzitje met verbeterd veiligheidsriemsysteem. Het is goedgekeurd volgens VN-verordening nr. 129 voor gebruik in voornamelijk "i-Size-zitstanden" zoals is aangegeven door de fabrikant van de auto in de handleiding.
2. Neem in geval van twijfel contact op met de fabrikant van het verbeterde kinderzitsysteem of de verkoper.

Materiaal Kunststoffen, metaal, geweven stoffen

Patent nr. Patent aangevraagd

De installatiemodus kiezen

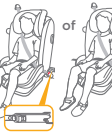
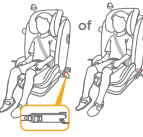
Grootte kind	Installatiestand	Installatie	Referentieleeftijd	Schuine stand
ECE R129 76cm-105cm/ max. 19,5kg	Peuterstand		15 maanden tot ongeveer 4,5 jaar Gebruik het inzetstuk om het kind te ondersteunen als de schouders van het kind lager zijn dan de onderrand van de hoofdsteun.	Stand 1-3
				
100cm-150 cm	Juniorstand		3,5 jaar tot ongeveer 12 jaar	Stand 1-3

Installatiekwesties

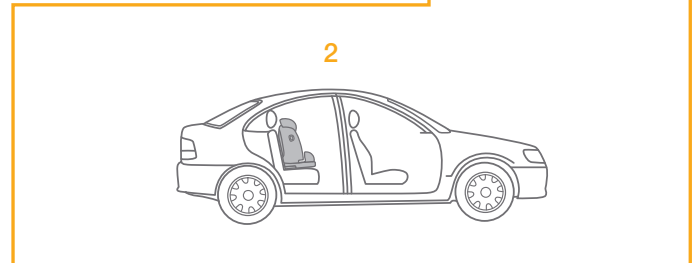
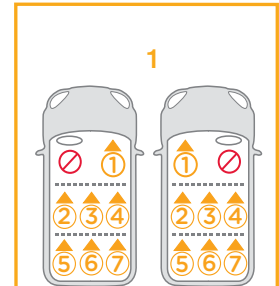
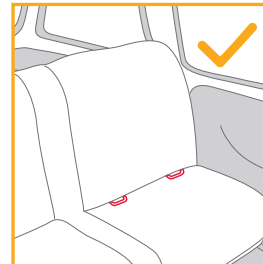
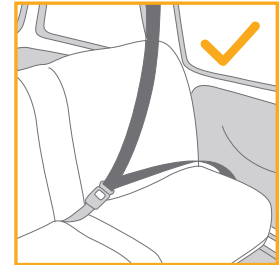
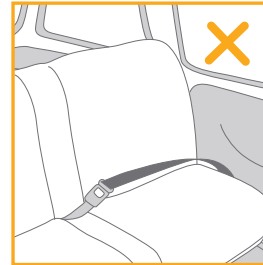

Gebruik de afscherming voor inslag opzij

zie afbeeldingen 1 - 2

1. Dit verbeterde kinderzitje wordt geleverd met verwijderbare afscherming voor inslag opzij. Deze bescherming voor inslag opzij MOET worden gebruikt aan de deurzijde van het voertuig. Installatie getoond in 1.
2. Druk op de ontgrendelknop om de bescherming voor inslag opzij te verwijderen. 2

Instelling schuine stand

zie afbeeldingen 3 - 5

Knijp de instelknop schuinstand in 3 om het verbeterde kinderzitje in de juiste stand te zetten. De hoeken van de stand zijn afgebeeld in afb. 4.

Er zijn 3 hellende standen voor de vooruit kijkende stand. 4

- ! Controleer dat de rugafstelling goed vast zit. 5
- ! Het verbeterde kinderzitje past wellicht niet in alle goedgekeurde voertuigen bij gebruik in een van deze standen.

Hoogteafstelling voor hoofdsteun en schouderriemen

zie afbeeldingen 6 - 10

1. Stel de hoofdsteun af op de juiste hoogte overeenkomstig 6 - 7.
- ! Bij gebruik in de peuterstand moet de hoogte voor de schouderriemen gelijklopen met de schouders van het kind. 6-1
- ! De maximumafstand tussen de schouder van de baby en de schouderopening is 4 cm. 6-2

- ! Bij gebruik in de juniorstand moet de hoogte voor de schouderriemen gelijklopen met de schouders van het kind. 7
- 2. Knijp in de hendel voor de afstelling van de hoofdsteun en trek tegelijkertijd de hoofdsteun op of druk het omlaag tot het in een van de 9 standen klikt. 8 - 9
- ! Laat uw kind iets naar voren leunen voordat u de hoogte van de hoofdsteun afstelt.
- ! De zijvleugels kunnen geleidelijk openen als de hoofdsteun is ingesteld in de 4e stand. 10
- ! Het verbeterde kinderzitje past wellicht niet in alle goedgekeurde voertuigen bij gebruik in een van deze standen.

Gebruiken in de peuterstand (Lengte kind 76cm-105cm/gewicht kind 9kg -19,5kg/15 maanden - 4,5 jaar oud)

zie afbeeldingen 11 - 32

1. Bevestig de ISOFIX-geleiders indien vereist op de ISOFIX-stangen van het voertuig. 11
- ! Zet het zitje voor het monteren van het verbeterde kinderzitje rechtop.
2. Plaats het bovenkoord achter de autostoel. 12
3. Verleng de ISOFIX-aansluitingen door op de vrijgaveknop te drukken terwijl u aan de aansluiting trekt. 13
- ! Er zijn meerdere standen voor ISOFIX.
4. Controleer of beide ISOFIX-aansluitingen stevig vast zitten aan hun ISOFIX-ankerpunten. 14-1 De kleur van de indicatoren op beide ISOFIX-connectoren moet volledig groen zijn. 14-2
5. Druk op de ISOFIX-ontgrendelknop voor de voet en druk de voet terug tegen de autostoel tot hij strak zit. 15
6. Om het bovenkoord voor gebruik te verlengen, drukt u op de koordafsteller en trekt u om het koord langer te maken. 16

7. Maak de koordhaak stevig vast aan de verankering. **17**
- ! Gebruik het bovenkoord voor installatie als de auto is voorzien van een koordankeraansluiting en als is voldaan aan de voertuigeisen (zie de handleiding van de auto).
8. Zorg er voor dat de haak stevig vast zit aan de verankering. **18** De kleuren van de indicatoren op de koordafsteller moeten volledig groen zijn.
9. Het kinderzitje wordt geïnstalleerd zoals weergegeven in **19**.
- ! De kleuren van de indicatoren op de koordafsteller moeten volledig groen zijn. **19-1**
- ! De kleur van de indicatoren op beide ISOFIX-connectoren moet volledig groen zijn. **19-2**

Het verbeterde kinderzitje verwijderen

1. Druk op de vrijgaveknop **20** om de spanband los te maken en verwijder het ankerpunt om het bovenste koord te verwijderen. **21**
2. Om de voet te verwijderen van het voertuig, drukt u op de ISOFIX-vrijgaveknop en trekt u de voet terug van de stoel. **22**
3. Druk vervolgens en trek de ISOFIX-aansluiting terug aan beide kanten. **23**
4. Voor het vervoeren drukt u op de ISOFIX-vrijgaveknop en verplaatst u de ISOFIX-aansluiting terug zodat deze volledig is opgevouwen. **24**

Uw kind beveiligen

1. Druk op de gordelinsteller terwijl u de schouderriemen tot de juiste lengte uittrekt. **25**
2. Druk op de rode knop om de riem te ontgrendelen. **26**
3. Maak de gespen aan beide kanten van het zitje vast zodat u het kind gemakkelijker kunt plaatsen. **27**
4. Gebruik het inzetstuk om het kind te ondersteunen als de schouders van het kind lager zijn dan de onderrand van de hoofdsteun. **28**

5. Zet het kind in het verbeterde kinderzitje en steek beide armen door de riemen. **29**
6. Maak de gesp vast. **30**
7. Trek de gordelinstelling omlaag en stel het op de juiste lengte af om ervoor te zorgen dat uw kind goed vast zit. **31**
- ! Zorg ervoor dat de ruimte tussen het kind en de schouderriemen ongeveer de dikte van een hand is.
8. U moet de spanband onder de zachte onderdelen kunnen vastmaken. **32**

Gebruiken in de juniorstand
(Lengte kind 100cm-150cm/gewicht kind 15kg
-36kg/3.5 jaar - 12 jaar oud)

zie afbeeldingen **33** - **38**

1. Bewaar de schoudergordelkap en kruisriemkap op een veilige plaats. **33**
2. Bewaar de gesp en de gordels op een veilige plaats. **34** **35** **36**

Uw kind beveiligen

Voor installatie met driepuntsgordel

1. Om voor de juiste hoogte van de hoofdsteun te zorgen MOET de onderkant van de hoofdsteun gelijk zijn aan de bovenkant van de schouders van het kind.
2. Een correct gemonteerd driepuntsgordel wordt getoond als in **37**
- ! De schouderriem moet door de schouderriemgeleider gaan. **37-1**
- ! De middelriem moet door de heupgordelsleuven gaan. **37-2**
- ! Het verbeterde kinderzitje kan niet worden gebruikt als de gesp van de veiligheidsriem (vrouwelijke gespkant) te lang is om het verbeterde kinderzitje veilig vast te zetten. **37-3**

- ! Gebruik nooit een middelriem van de auto over het kind.
- ! Gebruik de schouderriem niet los of onder de arm.
- ! Gebruik de schouderriem niet achter de rug van het kind.
- ! Laat het kind niet omlaag glijden in het verbeterde kinderzitje vanwege de kans op verwurging.

Voor installatie met driepuntsgordel + ISOFIX-systeem

1. Installatie met ISOFIX-systeem als in **11-15**.
2. Om voor de juiste hoogte van de hoofdsteun te zorgen MOET de onderkant van de hoofdsteun gelijk zijn aan de bovenkant van de schouders van het kind.
3. Een correct gemonteerd driepuntsgordel wordt getoond als in **38**
 - ! De schouderriem moet door de schouderriemgeleider gaan. **38-1**
 - ! De middelriem moet door de heupgordelsleuven gaan. **38-2**
 - ! Het verbeterde kinderzitje kan niet worden gebruikt als de gesp van de veiligheidsriem (vrouwelijke gespkant) te lang is om het verbeterde kinderzitje veilig vast te zetten. **38-3**
 - ! Controleer of beide ISOFIX-aansluitingen stevig vast zitten aan hun ISOFIX-ankerpunten. De kleur van de indicatoren op beide ISOFIX-connectoren moet volledig groen zijn. **38-4**
 - ! Controleer of het kinderzitje goed vast zit door aan beide ISOFIX-aansluitingen te trekken.
 - ! Gebruik nooit een middelriem van de auto over het kind.
 - ! Gebruik de schouderriem niet los of onder de arm.
 - ! Gebruik de schouderriem niet achter de rug van het kind.
 - ! Laat het kind niet omlaag glijden in het verbeterde kinderzitje vanwege de kans op verwurging.

Zachte voorwerpen losmaken

zie afbeeldingen **39** - **45**

1. Druk op de rode knop om de riem te ontgrendelen. **39**
2. Volg de stappen **40** - **45** voor het losmaken van zachte voorwerpen. Om het zachte materiaal opnieuw te bevestigen, herhaalt u de bovenstaande stappen in omgekeerde volgorde.

Verzorging en onderhoud

- ! Was de zachte onderdelen met koud water onder de 30°C.
- ! De zachte voorwerpen niet strijken.
- ! De zachte voorwerpen niet bleken of laten stomen.
- ! Gebruik geen onverdund schoonmaakmiddel benzine of andere organische oplosmiddelen om het verbeterde kinderzitje te wassen. Dat kan het product beschadigen.
- ! Reinig het kinderzitje met mild reinigingsmiddel, water en een zachte doek.
- ! De zachte voorwerpen en binnenvoering niet uitwringen om ze te drogen. Daardoor kunnen de zachte voorwerpen en binnenvoering kreukelen.
- ! Hang de zachte voorwerpen en binnenvoering in de schaduw op.
- ! Haal het verbeterde kinderzitje uit de autostoel als het voor langere tijd niet wordt gebruikt. Berg het verbeterde kinderzitje op een koele en droge plaats op, waar uw kind er niet bij kan.



IT Benvenuto in Joie™

Congratulazioni per essere entrato a far parte della famiglia Joie! Siamo lieti di partecipare al tuo viaggio con il bambino. Viaggiando con il sistema di ritenuta per bambini avanzato I-Plenti™, stai utilizzando un sistema di ritenuta per bambini avanzato i-Size di alta qualità e con sicurezza totalmente certificata. Leggere attentamente questo manuale e attenersi a ogni procedura per garantire un viaggio comodo e la migliore protezione per il bambino.

Per utilizzare il sistema di ritenuta per bambini avanzato Joie in conformità alla normativa UN N. 129, il bambino deve soddisfare i seguenti requisiti.

Altezza del bambino 76 cm-150 cm/Peso del bambino 9 kg/36 kg (circa 12 anni o meno).

Base

Leggere tutte le istruzioni del presente manuale prima di installare e usare il prodotto.

! IMPORTANTE: DA CONSERVARSI PER FUTURE CONSULTAZIONI. LEGGERE ATTENTAMENTE.

! Conservare la guida rapida per consultazioni future.

Per informazioni più dettagliate, si prega di visitare il nostro sito web all'indirizzo joiebaby.com



Elenco parti

Assicurarsi che siano presenti tutti i componenti. Se qualche componente risulta mancante, consultare il rivenditore.

- | | |
|--|--|
| 1 Poggiatesta | 13 Protezione dagli impatti laterali x2 (deve essere solo sul lato portiera) |
| 2 Supporto posteriore inferiore | 14 Leva di regolazione poggiatesta |
| 3 Cuscino | 15 Cinghia dell'imbracatura superiore |
| 4 Bretelle | 16 Regolatore cinghia dell'imbracatura |
| 5 Fibbia della cintura | 17 Gancio dell'imbracatura |
| 6 Pulsante del regolatore | 18 Tasca |
| 7 Pulsante di regolazione della reclinazione | 19 Attacco ISOFIX |
| 8 Pulsante di regolazione ISOFIX | 20 Guide ISOFIX |
| 9 Guida per la cintura per le spalle del veicolo | 21 Tasca portaoggetti per manuale istruzioni (conservare sempre questo manuale nella tasca portaoggetti) |
| 10 Protezione da impatto laterale | |
| 11 Copertura bretelle | |
| 12 Guida per la cintura addominale del veicolo | |

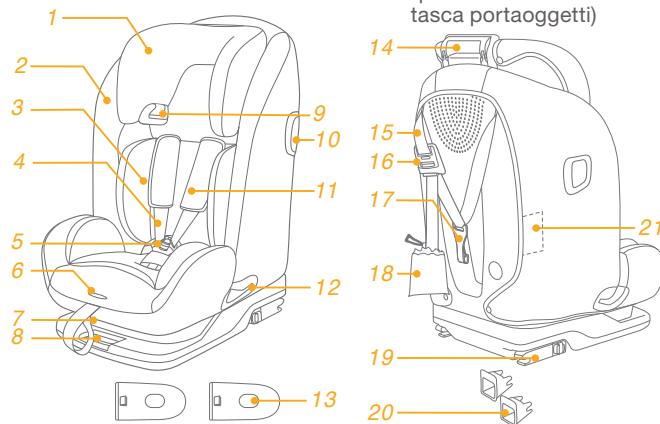

AVVERTENZA

- ! Fare in modo che gli oggetti rigidi e le parti in plastica del sistema di ritenuta per bambini avanzato siano posizionati e installati in modo che non rischino di rimanere incastrati in un sedile spostabile o nella portiera del veicolo.
- ! Per utilizzare il sistema di ritenuta per bambini avanzato in conformità alla normativa UN N. 129, il bambino deve soddisfare i seguenti requisiti.
Altezza del bambino 76 cm-150 cm/Peso del bambino 9 kg/36 kg (circa 12 anni o meno).
- ! Se usato per altezze tra 135cm e 150cm, potrebbe non adattarsi a tutti i veicoli, a causa di una posizione bassa del tetto del veicolo sul lato.
- ! Il sistema di ritenuta per bambini avanzato potrebbe non essere adatto a tutti i veicoli approvati se utilizzato in una di queste posizioni.
- ! **IMPORTANTE: NON UTILIZZARLO PRIMA CHE IL BAMBINO SUPERI I 15 MESI DI ETÀ (fare riferimento alle istruzioni).**
- ! Le cinghie che tengono il sistema di ritenuta per bambini avanzato sul veicolo devono essere strette. Le cinghie che trattengono il bambino devono essere regolate sul corpo del bambino e le cinghie non devono essere attorcigliate.
- ! **NON** utilizzare alcun carico sui punti di contatto diversi da quelli descritti nelle istruzioni e contrassegnati sul dispositivo avanzato di ritenuta per bambini.

AVVERTENZA

- ! Dopo aver messo il bambino nel sistema di ritenuta per bambini avanzato, utilizzare correttamente la cintura di sicurezza. È estremamente importante che la cinghia addominale sia indossata in basso in modo da sostenere il bacino.
- ! Il sistema di ritenuta per bambini avanzato deve essere sostituito se è stato sottoposto a violenti sollecitazioni in caso di incidente. Un incidente può causare danni impossibili da notare.
- ! Considerare il pericolo di apportare modifiche o aggiunte al dispositivo senza l'approvazione dell'autorità competente e il pericolo di non seguire attentamente le istruzioni di installazione fornite dal produttore del sistema di ritenuta per bambini avanzato.
- ! Tenere il sistema di ritenuta per bambini avanzato lontano dalla luce del sole per evitare di causare ustioni alla pelle del bambino. Toccare sempre il sistema di ritenuta per bambini avanzato prima di far sedere il bambino.
- ! Non lasciare il bambino incustodito nel sistema di ritenuta per bambini avanzato.
- ! I bagagli o altri oggetti che potrebbero causare lesioni in caso di collisione devono essere fissati adeguatamente.
- ! Il sistema di ritenuta per bambini avanzato non deve essere utilizzato senza il rivestimento imbottito.

AVVERTENZA

- ! Il rivestimento imbottito deve essere sostituito con altri consigliati dal produttore, in quanto costituiscono parte integrante delle prestazioni del sistema di ritenuta.
- ! Le istruzioni devono essere conservate sempre sul sistema di ritenuta per bambini avanzato o nel manuale del veicolo in caso di sistemi di ritenuta integrati. L'utente deve inoltre fare riferimento al manuale del costruttore del veicolo.

Emergenza

In caso di emergenza o incidenti, è estremamente importante portare il bambino al pronto soccorso per cure mediche immediate.

Informazioni sul prodotto

Per installazione con sistema ISOFIX + imbracatura superiore

1. È un sistema di ritenuta per bambini avanzato i-Size. È omologato alla Normativa UN N. 129, per l'uso a bordo dei veicoli compatibili i-Size nelle posizioni di seduta indicate dal produttore nel manuale dell'utente del veicolo.
2. In caso di dubbi, consultare il produttore o il rivenditore del dispositivo avanzato di ritenuta per bambini.

Installazione con cintura a 3 punti



Installazione con cintura a 3 punti + sistema ISOFIX

1. È un sistema di ritenuta per bambini avanzato con rialzo i-Size. È omologato alla Normativa UN N.129, per l'uso principale in "posizioni dei sedili i-Size", come indicato dai produttori dei veicoli nel manuale dell'utente del veicolo.
2. In caso di dubbi, consultare il produttore o il rivenditore del sistema di ritenuta per bambini avanzato.

Materiali Plastica, metallo, tessuto

N. brevetto In attesa di brevetto

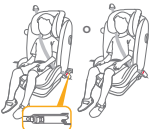
Scelta della modalità di installazione

	Dimensioni del bambino	Modalità di installazione	Installazione	Età di riferimento	Posizione reclinata
ECE R129	76 cm-105 cm/ max. 19,5 kg	Modalità "Primi passi"	 <p>Utilizzare l'inserto per neonati per sostenere il bambino se le spalle del bambino sono più in basso del bordo inferiore del poggiatesta.</p>	Da 15 mesi a circa 4,5 anni	Posizione 1-3
	100cm-150 cm	Modalità Junior	  	Da 3,5 anni a circa 12 anni	Posizione 1-3

Dubbi sull'installazione

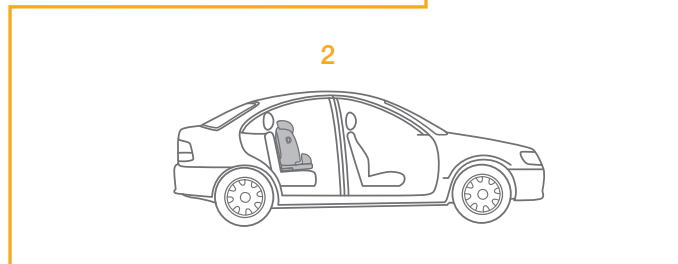
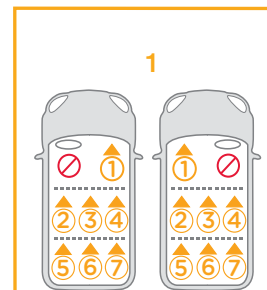
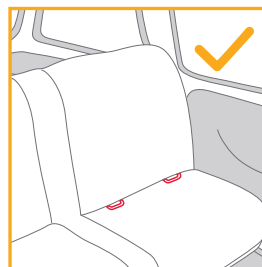
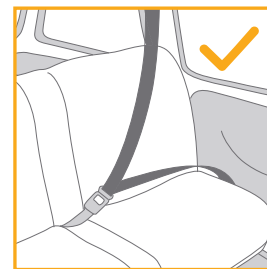
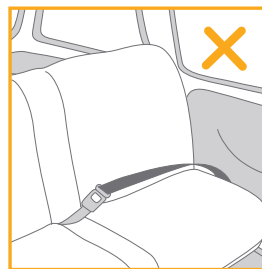

Utilizzo della protezione dagli impatti laterali

vedere le figure 1 - 2

1. Il sistema di ritenuta per bambini avanzato è fornito con protezione dagli impatti laterali rimovibile. Questa protezione dagli impatti laterali DEVE essere utilizzata sul lato della portiera del veicolo. Installazione mostrata in 1.
2. Premere il pulsante di rilascio per rimuovere la protezione dagli impatti laterali. 2

Regolazione della reclinazione

vedere le figure 3 - 5

Premere il pulsante di regolazione della reclinazione 3 per regolare il sistema di ritenuta per bambini avanzato nella posizione corretta. Gli angoli di reclinazione sono mostrati in 4.

La modalità in senso di marcia dispone di 3 diverse posizioni di reclinazione. 4

- ! Verificare che la regolazione dello schienale sia in posizione. 5
- ! Il sistema di ritenuta per bambini avanzato potrebbe non essere adatto a tutti i veicoli approvati se utilizzato in una di queste posizioni.

Regolazione dell'altezza del poggiatesta e delle bretelle

vedere le figure 6 - 10

1. Regolare il poggiatesta all'altezza appropriata in conformità a 6 7.
- ! Se utilizzate in Modalità "Primi passi", le bretelle devono essere all'altezza o appena sotto le spalle del bambino. 6-1

- ! La distanza massima tra la spalla del bambino e il foro per la spalla è di 4 cm. 6-2
- ! Se utilizzate in Modalità "Junior", le guide della cintura di sicurezza devono essere all'altezza o appena sotto le spalle del bambino. 7
- 2. Tirare la leva di regolazione del poggiatesta, quindi tirare verso l'alto o spingere verso il basso il poggiatesta finché non scatta in una delle 9 posizioni. 8 9
- ! Prima di regolare l'altezza del poggiatesta, piegare leggermente in avanti il bambino.
- ! Le alette laterali si aprono gradualmente durante la regolazione del poggiatesta nella 4ª posizione. 10
- ! Il sistema di ritenuta per bambini avanzato potrebbe non essere adatto a tutti i veicoli approvati se utilizzato in una di queste posizioni.

Uso della Modalità Primi passi (Altezza del bambino 76 cm-105 cm/Peso del bambino 9 kg-19,5 kg/15 mesi-4,5 anni)

vedere le figure 11 - 32

1. Se necessario, fissare le guide ISOFIX sulle barre ISOFIX del veicolo. 11
- ! Reclinare lo schienale nella posizione più verticale prima di montare il dispositivo avanzato di ritenuta per bambini.
2. Collocare l'imbracatura superiore dietro il sedile del veicolo. 12
3. Estendere gli attacchi ISOFIX premendo il pulsante di rilascio mentre si tira l'attacco. 13
- ! ISOFIX può essere regolato in varie posizioni.
4. Assicurarsi che entrambi gli attacchi ISOFIX siano saldamente fissati ai relativi punti di ancoraggio ISOFIX. 14-1 Il colore degli indicatori su entrambi gli attacchi ISOFIX deve essere completamente verde. 14-2
5. Premere il pulsante di sgancio ISOFIX e spingere di nuovo la base contro il sedile del veicolo finché non è calda. 15
6. Per estendere l'imbracatura superiore per l'uso, premere il pulsante sul regolatore dell'imbracatura e tirare per allungare. 16

7. Collegare saldamente il gancio dell'imbracatura sull'ancoraggio. ¹⁷
- ! Utilizzare l'imbracatura superiore per l'installazione se il veicolo è dotato di ancoraggio per l'imbracatura e vengono soddisfatti i requisiti (consultare il manuale dell'utente del veicolo).
8. Assicurarsi che il gancio dell'imbracatura sia fissato saldamente all'ancoraggio. ¹⁸ I colore degli indicatori sul regolatore cinghia dell'imbracatura devono essere completamente verdi.
9. Il sistema di ritenuta per bambini avanzato è installato come mostrato in ¹⁹.
- ! I colore degli indicatori sul regolatore cinghia dell'imbracatura devono essere completamente verdi. ¹⁹⁻¹
- ! Il colore degli indicatori su entrambi gli attacchi ISOFIX deve essere completamente verde. ¹⁹⁻²

Rimozione del sistema di ritenuta per bambini avanzato

1. Premere il pulsante di rilascio ²⁰ per allentare le cinghie, quindi staccare il gancio per rimuovere l'imbracatura superiore. ²¹
2. Per rimuovere la base dal veicolo, premere il pulsante di rilascio ISOFIX e tirare di nuovo la base dal sedile. ²²
3. Quindi, premere e tirare di nuovo l'attacco ISOFIX su entrambi i lati. ²³
4. Per il trasporto, premere il pulsante di rilascio ISOFIX e spostare indietro l'attacco ISOFIX in modo che sia piegato completamente. ²⁴

Protezione del bambino

1. Premere il pulsante del regolatore, mentre si estraggono le cinture per le spalle alla lunghezza adeguata. ²⁵
2. Premere il pulsante rosso per sganciare la fibbia. ²⁶
3. Fissare le fibbie su entrambi i lati del sedile, per agevolare il posizionamento del bambino. ²⁷
4. Utilizzare l'insero per neonati per sostenere il bambino se le spalle del bambino sono più in basso del bordo inferiore del poggiatesta. ²⁸

5. Mettere il bambino nel sistema di ritenuta per bambini avanzato e infilare le braccia nelle cinture. ²⁹
6. Agganciare la fibbia. ³⁰
7. Tirare verso il basso il regolatore e regolarlo alla lunghezza adeguata per assicurarsi che sia perfettamente allacciato. ³¹
- ! Assicurarsi che lo spazio tra il bambino e la cintura per le spalle sia di circa lo spessore di una mano.
8. Fissare l'imbracatura sotto il rivestimento imbottito. ³²

Uso della Modalità Junior (Altezza del bambino 100 cm-150 cm/Peso del bambino 15 kg-36 kg/3.5 anni -12 anni)

vedere le figure ³³ - ³⁸

1. Conservare la copertura bretelle e la copertura cintura spartigambe in posizione sicura. ³³
2. Riporre la fibbia e le bretelle in un luogo sicuro. ³⁴ ³⁵ ³⁶

Protezione del bambino

Installazione con cintura a 3 punti

1. Per garantire l'altezza corretta del poggiatesta, la parte inferiore del poggiatesta DEVE essere alla stessa altezza della parte superiore delle spalle del bambino.
2. Il montaggio corretto con cintura a 3 punti di fissaggio è indicato in ³⁷
- ! La cintura per le spalle deve passare attraverso la relativa guida. ³⁷⁻¹
- ! La cintura addominale deve passare attraverso le relative fessure. ³⁷⁻²
- ! Non è possibile utilizzare il sistema di ritenuta per bambini avanzato se la fibbia della cintura di sicurezza (estremità femmina della fibbia) è troppo lunga per ancorare in modo sicuro il dispositivo avanzato di ritenuta per bambini. ³⁷⁻³

- ! Non utilizzare mai solo con cintura addominale del veicolo intorno alla parte anteriore del bambino.
- ! Non utilizzare la cintura per le spalle allentata o posizionata sotto il braccio.
- ! Non utilizzare la cintura per le spalle dietro le spalle del bambino.
- ! Non consentire al bambino di scivolare nel sistema di ritenuta per bambini avanzato in caso di strangolamento.

Installazione con cintura a 3 punti + sistema ISOFIX

1. Installazione con sistema ISOFIX come **11-15**.
2. Per garantire l'altezza corretta del poggiatesta, la parte inferiore del poggiatesta DEVE essere alla stessa altezza della parte superiore delle spalle del bambino.
3. Il montaggio corretto con cintura a 3 punti di fissaggio è indicato in **38**
 - ! La cintura per le spalle deve passare attraverso la relativa guida. **38-1**
 - ! La cintura addominale deve passare attraverso le relative fessure. **38-2**
 - ! Non è possibile utilizzare il sistema di ritenuta per bambini avanzato se la fibbia della cintura di sicurezza (estremità femmina della fibbia) è troppo lunga per ancorare in modo sicuro il sistema di ritenuta per bambini avanzato. **38-3**
 - ! Assicurarsi che entrambi gli attacchi ISOFIX siano saldamente fissati ai relativi punti di ancoraggio ISOFIX. Il colore degli indicatori su entrambi gli attacchi ISOFIX deve essere completamente verde. **38-4**
 - ! Assicurarsi che il sistema di ritenuta per bambini avanzato sia installato saldamente tirando entrambi gli attacchi ISOFIX.
 - ! Non utilizzare mai solo con cintura addominale del veicolo intorno alla parte anteriore del bambino.
 - ! Non utilizzare la cintura per le spalle allentata o posizionata sotto il braccio.
 - ! Non utilizzare la cintura per le spalle dietro le spalle del bambino.
 - ! Non consentire al bambino di scivolare nel sistema di ritenuta per bambini avanzato in caso di strangolamento.

Rimozione del rivestimento imbottito

vedere le figure **39 - 45**

1. Premere il pulsante rosso per sganciare la fibbia. **39**
2. Seguire i passi **40 - 45** per rimuovere il rivestimento imbottito. Per inserire di nuovo il rivestimento imbottito, ripetere le procedure di cui sopra in ordine inverso.

Cura e manutenzione

- ! Lavare il rivestimento imbottito con acqua fredda sotto i 30°C.
- ! Non stirare il rivestimento imbottito.
- ! Non candeggiare e non lavare a secco il rivestimento imbottito.
- ! Non usare detergenti non diluiti, benzina o altri solventi organici per lavare il sistema di ritenuta per bambini avanzato. Potrebbe danneggiare il prodotto.
- ! Pulire il sistema di ritenuta per bambini avanzato con detergente neutro, acqua e un panno morbido.
- ! Non attorcigliare il rivestimento imbottito e l'imbottitura interna per asciugare con grande forza. Si potrebbero lasciare grinze sul rivestimento imbottito e l'imbottitura interna.
- ! Appendere il rivestimento imbottito e l'imbottitura interna all'ombra per asciugare.
- ! Rimuovere il sistema di ritenuta per bambini avanzato dal sedile del veicolo se non viene usato per un lungo periodo di tempo. Sistemare il sistema di ritenuta per bambini avanzato in un luogo fresco e asciutto e inaccessibile al bambino.



ES Bienvenido a Joie™

¡Enhorabuena por unirse a la familia Joie! Estamos encantados de formar parte de su viaje y del de su pequeño. Cuando viaje con el Sistema de Retención Infantil I-Plenti™, estará utilizando un Sistema de Retención Infantil i-Size de alta calidad y totalmente certificado. Lea detenidamente este manual y siga cada paso para garantizar que su bebé viaje cómodamente y esté protegido de la mejor manera posible.

Para utilizar este Sistema de Retención Infantil Joie de acuerdo con la norma n.º 129 de la ONU, el niño deberá cumplir los siguientes requisitos:

Altura del niño: 76-150 cm/Peso del niño: 9 kg-36 kg (12 años aproximadamente o más pequeño).

Base

Lea todas las instrucciones incluidas en este manual antes de instalar y utilizar el producto.

! IMPORTANTE: GUARDE ESTE MANUAL PARA FUTURAS CONSULTAS. LEA DETENIDAMENTE.

! Conserve la guía de inicio rápido para referencia futura.

Para obtener información sobre la garantía, visite nuestro sitio web en joiebaby.com.

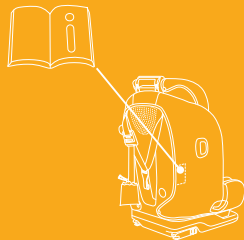

Lista de piezas

Asegúrese de que no falta ninguna pieza. Póngase en contacto con su distribuidor si falta alguna pieza.

- | | |
|---|--|
| 1 Reposacabezas | 13 Pieza de protección contra impactos laterales x2 (debe usarse solo en el lado de la puerta) |
| 2 Respaldo inferior | 14 Palanca de ajuste del reposacabezas |
| 3 Reductor para bebés | 15 Top Tether |
| 4 Correa de los hombros | 16 Ajuste del Top Tether |
| 5 Hebilla del arnés | 17 Gancho del Top Tether |
| 6 Botón de ajuste de la cincha | 18 Bolsillo |
| 7 Botón de ajuste de la inclinación | 19 Conector ISOFIX |
| 8 Botón de ajuste ISOFIX | 20 Guías ISOFIX |
| 9 Guía del cinturón de seguridad para los hombros | 21 Bolsillo de almacenamiento IM (mantenga este IM en el bolsillo de almacenamiento en todo momento) |
| 10 Protección contra impactos laterales | |
| 11 Protección de la correa del arnés para los hombros | |
| 12 Guía del cinturón de seguridad para la cintura | |

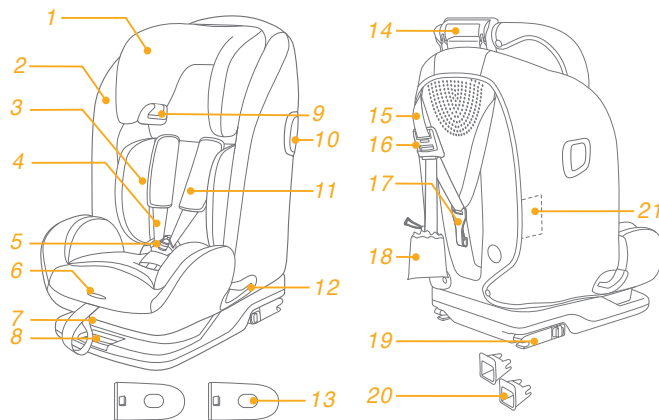

ADVERTENCIA

- ! Tenga cuidado para que los elementos rígidos y las piezas de plástico del Sistema de Retención Infantil se coloquen e instalen de manera que no puedan quedar atrapados por un asiento móvil o en una puerta del vehículo.
- ! Para utilizar este Sistema de Retención Infantil de acuerdo con la norma n.º 129 de la ONU, el niño deberá cumplir los siguientes requisitos:
Altura del niño: 76-150 cm/Peso del niño: 9 kg-36 kg (12 años aproximadamente o más pequeño).
- ! Cuando se utiliza para estaturas de entre 135 cm y 150 cm podría no caber en todos los vehículos debido a la altura del techo del vehículo.
- ! El respaldo del Sistema de Retención Infantil puede no caber en todos los vehículos aprobados cuando se utiliza en una de estas posiciones.
- ! **IMPORTANTE - NO UTILIZAR ANTES DE LOS 15 MESES** (consulte las instrucciones)
- ! Todas las correas que sujetan el Sistema de Retención Infantil al vehículo deben estar ajustadas. Todas las correas que sujetan al niño deben estar ajustadas al cuerpo de este y no retorcerse.
- ! **NO utilice ningún punto de contacto de soporte de carga distinto a los que se describen en las instrucciones y aparecen en el Sistema de Retención Infantil.**

ADVERTENCIA

- ! Una vez colocado el niño en el Sistema de Retención Infantil, el cinturón de seguridad se deberá utilizar correctamente. Asegúrese de que ninguna correa de seguridad quede demasiado baja, de forma que la pelvis quede firmemente sujeta.
- ! Este Sistema de Retención Infantil se debe reemplazar si ha estado sometido a tensiones violentas en un accidente. Un accidente puede causar daños no visibles en dichos elementos.
- ! Considere el peligro de realizar alteraciones o modificaciones en la silla sin la aprobación de la autoridad competente y el peligro de no seguir estrictamente las instrucciones de instalación facilitadas por el fabricante del Sistema de Retención Infantil.
- ! Mantenga el Sistema de Retención Infantil alejado de la luz directa del sol ya que, si no lo hace, podría alcanzar temperaturas demasiado altas para la piel de su hijo. Toque siempre el Sistema de Retención Infantil antes de colocar al niño en él.
- ! No deje a un niño sin supervisión en su Sistema de Retención Infantil.
- ! Sujete correctamente el equipaje y cualquier otro objeto susceptible de provocar lesiones en caso de colisión.
- ! No utilice el Sistema de Retención Infantil sin el acolchado.

ADVERTENCIA

- ! El acolchado no deberá sustituirse por uno que no esté recomendado por el fabricante, ya que el acolchado constituye una parte esencial del funcionamiento del Sistema de Retención.
- ! Las instrucciones deben conservarse en el Sistema de Retención Infantil durante su vida útil o en el manual del vehículo en el caso de sistemas de retención incorporados. El usuario también debe consultar el manual del fabricante del vehículo.

Emergencia

En caso de emergencia o accidente, es muy importante que su hijo reciba primeros auxilios y tratamiento médico de inmediato.

Información del producto

Para la instalación con el sistema ISOFIX + Top Tether

1. Este es un Sistema de Retención Infantil i-Size. Está aprobado conforme a la Normativa n.º 129 de la ONU, para el uso en vehículos compatibles con asientos i-Size, tal y como indican los fabricantes de vehículos en los manuales de usuario del vehículo.
2. En caso de duda, consulte al fabricante o al distribuidor del Sistema de Retención Infantil.

Para la instalación con un cinturón de 3 puntos de sujeción

Para la instalación con un cinturón de 3 puntos de sujeción + Sistema ISOFIX

1. Este es un Sistema de Retención Infantil elevador i-Size. Está aprobado conforme a la Normativa n.º 129 de la ONU, para el uso principal en “asientos i-Size” como indican los fabricantes de vehículos en el manual del usuario del vehículo.
2. En caso de duda, consulte al fabricante o al distribuidor del Sistema de Retención Infantil.

Materiales Plásticos, metal, telas
N.º de patente Pendiente de patentes

Elegir el modo de instalación

Altura del niño	Modo de instalación	Instalación	Edad de referencia	Posición de inclinación	
ECE R129	76 cm-105 cm/ 19,5 kg máx.	Modo para niños pequeños	Utilice el accesorio para niños pequeños para sujetar al niño si los hombros de este quedan por debajo del borde inferior del reposacabezas.	De 15 meses a 4,5 años aprox.	Posición 1-3
	100 cm-150 cm	Modo Elevador		Aprox. de 3,5 a 12 años	Posición 1-3

Consideraciones acerca de la instalación

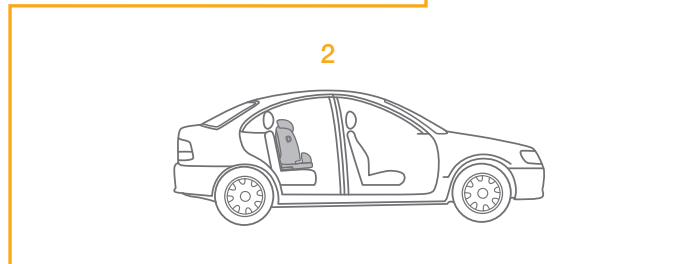
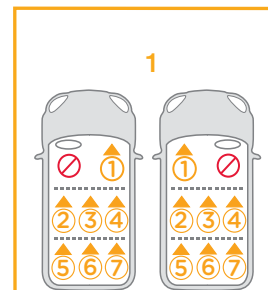
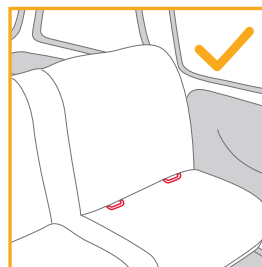
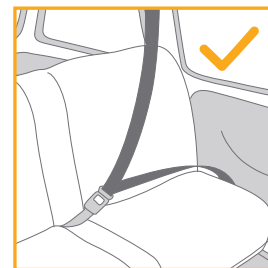
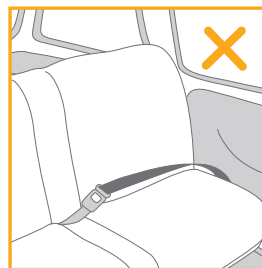

Usar la protección contra impactos laterales

consulte las imágenes 1 - 2

1. El Sistema de Retención Infantil se entrega con una protección contra impactos laterales extraíble. Esta pieza de protección contra impactos laterales DEBE usarse en el lado de la puerta del vehículo. Instalación mostrada en 1.
2. Presione el botón de liberación para quitar la pieza de protección contra impactos laterales. 2

Ajuste de la reclinación

consulte las imágenes 3 - 5

Pulse el botón de ajuste de la reclinación 3 para ajustar el Sistema de Retención Infantil en la posición correcta. Los ángulos de reclinación son los indicados en la imagen 4.

En modo orientado hacia adelante, el asiento tiene 3 posiciones de reclinado. 4

- ! Confirme que el ajuste del respaldo esté enganchado en su lugar. 5
- ! El respaldo del Sistema de Retención Infantil puede no caber en todos los vehículos aprobados cuando se utiliza en una de estas posiciones.

Ajuste de la altura de los arneses de los hombros y del reposacabezas

consulte las imágenes 6 - 10

1. Ajuste el reposacabezas a la altura adecuada según las figuras 6-7
- ! Cuando se utilice en modo para niños pequeños, los arneses de los hombros deberán estar a la altura de los hombros del niño. 6-1
- ! La distancia máxima entre el hombro del bebé y el orificio para el hombro es de 4 cm. 6-2

- ! Cuando se utilice en modo para niños jóvenes, las guías por donde se pasan los cinturones de los hombros deben estar a la altura de los hombros del niño. 7
- 2. Presione la palanca de ajuste del reposacabezas, al mismo tiempo que empuja hacia arriba o hacia abajo el reposacabezas hasta que quede fijado en una de las 9 posiciones. 8-9
- ! Antes de ajustar la altura del reposacabezas, coloque al niño ligeramente hacia adelante.
- ! Los protectores laterales pueden abrirse gradualmente cuando el reposacabezas está ajustado a la 4ª posición. 10
- ! El respaldo del Sistema de Retención Infantil puede no caber en todos los vehículos aprobados cuando se utiliza en una de estas posiciones.

Usar el producto en el modo para niños pequeños

(Altura del niño: 76-105 cm/Peso del niño: 9 kg-19,5 kg/15 meses - 4,5 años).

consulte las imágenes 11 - 32

1. Si es necesario, acople las guías ISOFIX en las barras ISOFIX del vehículo. 11
- ! Recline el asiento hasta la posición más vertical antes de instalar el Sistema de Retención Infantil.
2. Coloque la correa superior en el asiento del vehículo. 12
3. Extienda los conectores ISOFIX pulsando el botón de desbloqueo mientras tira del conector. 13
- ! Existen varias posiciones ajustables para el sistema ISOFIX.
4. Asegúrese de que ambos conectores ISOFIX queden firmemente sujetos a sus puntos de anclaje ISOFIX. 14-1 Los colores de los indicadores de ambos conectores ISOFIX deberán aparecer completamente en verde. 14-2
5. Pulse el botón de desbloqueo del sistema ISOFIX y empuje la base hacia atrás contra el asiento del vehículo hasta que quede sujeta. 15
6. Para extraer el Top Tether, presione el botón de ajuste del Top Tether y tire de ello. 16

7. Conecte el gancho del Top Tether con seguridad al anclaje. **17**
- ! Use el Top Tether para la instalación si el vehículo está equipado con anclaje Top Tether y el vehículo cumple con los requisitos necesarios (consulte el manual del usuario del vehículo).
8. Asegúrese de que el gancho del Top Tether esté bien fijado al anclaje. **18** Los colores de los indicadores del ajustador del Top Tether deben ser de color completamente verde.
9. El Sistema de Retención Infantil está instalado como se muestra en **19**.
- ! Los colores de los indicadores del ajustador del Top Tether deben ser de color completamente verde. **19-1**
- ! Los colores de los indicadores de ambos conectores ISOFIX deberán aparecer completamente en verde. **19-2**

Quitar el Sistema de Retención Infantil

1. Presione el botón de liberación **20** para aflojar el Top Tether y luego desenganche el gancho para quitar la sujeción superior. **21**
2. Para quitar la base del vehículo, presione el botón de liberación ISOFIX y tire de la base hacia atrás desde el asiento. **22**
3. A continuación, tire del conector ISOFIX hacia atrás de ambos lados. **23**
4. Para el transporte, pulse el botón de liberación ISOFIX y mueva el conector ISOFIX hacia atrás de manera que quede completamente escondido. **24**

Asegurar el bebé

1. Presione el botón de ajuste de la cincha y tire al mismo tiempo de los arneses de los hombros hasta que la longitud sea la adecuada. **25**
2. Presione el botón rojo para soltar la hebilla. **26**
3. Enganche las hebillas a ambos lados del asiento para que sea más cómodo colocar al bebé. **27**
4. Utilice el reductor para bebés para sujetar al niño si los hombros de este quedan por debajo del borde inferior del reposacabezas. **28**

5. Coloque al niño en el Sistema de Retención Infantil y pase ambos brazos por los arneses. **29**
6. Enganche la hebilla. **30**
7. Empuje hacia abajo la cincha de ajuste y ajústela de forma que la longitud sea la adecuada para garantizar que su hijo quede sujeto cómodamente. **31**
- ! Asegúrese de que el espacio entre el niño y el arnés de los hombros sea el del grosor de una mano más o menos.
8. Ser capaz de sujetar las cinchas debajo del acolchado. **32**

Usar el producto en el modo elevador

(Altura del niño: 100-150 cm/Peso del niño: 15 kg-36 kg/3.5 meses - 12 años).

consulte las imágenes **33** - **38**

1. Guarde el protector de la correa para los hombros, el protector de la correa de la entepierna en un lugar seguro. **33**
2. Guarde la hebilla y las correas del arnés en un lugar seguro. **34** **35** **36**

Asegurar al niño

Para la instalación con cinturón de 3 puntos de sujeción

1. Para asegurarse de que la altura del reposacabezas es correcta, la parte inferior del reposacabezas DEBE llegar hasta la parte superior de los hombros del niño.
2. El cinturón de 3 puntos correctamente ensamblado se muestra en la figura **37**
- ! El cinturón del hombro debe pasar por la guía del cinturón del hombro. **37-1**
- ! El cinturón de la cintura debe pasar por las guías de dicho cinturón. **37-2**
- ! El Sistema de Retención Infantil no puede utilizarse si la hebilla del cinturón de seguridad del vehículo (extremo hembra de la hebilla) es demasiado larga para sujetar con seguridad dicho asiento. **37-3**

- ! Nunca utilice un cinturón solo de cintura para sujetar al niño por delante.
- ! No utilice el cinturón del hombro suelto o colocado debajo del brazo.
- ! No coloque el cinturón del hombro por detrás de la espalda del niño.
- ! No permita que el niño se escurra hacia abajo en el Sistema de Retención Infantil para evitar el riesgo de estrangulamiento.

Para la instalación con un cinturón de 3 puntos de sujeción + Sistema ISOFIX

1. Instalación con el sistema ISOFIX como 11-15.
 2. Para asegurarse de que la altura del reposacabezas es correcta, la parte inferior del reposacabezas DEBE llegar hasta la parte superior de los hombros del niño.
 3. El cinturón de 3 puntos correctamente instalado se muestra en la figura 38.
- ! El cinturón del hombro debe pasar por la guía del cinturón del hombro. 38-1
 - ! El cinturón de la cintura debe pasar por las guías de dicho cinturón. 38-2
 - ! El Sistema de Retención Infantil no puede utilizarse si la hebilla del cinturón de seguridad del vehículo (extremo hembra de la hebilla) es demasiado larga para sujetar con seguridad dicho dispositivo. 38-3
 - ! Asegúrese de que ambos conectores ISOFIX queden firmemente sujetos a sus puntos de anclaje ISOFIX. Los colores de los indicadores de ambos conectores ISOFIX deberán aparecer completamente en verde. 38-4
 - ! Para asegurarse de que el Sistema de Retención Infantil está instalado de forma segura, tire de ambos conectores ISOFIX.
 - ! Nunca utilice un cinturón solo de cintura para sujetar al niño por delante.
 - ! No utilice el cinturón del hombro suelto o colocado debajo del brazo.
 - ! No coloque el cinturón del hombro por detrás de la espalda del niño.
 - ! No permita que el niño se escurra hacia abajo en el Sistema de Retención Infantil para evitar el riesgo de estrangulamiento.

Desmontaje de los materiales mullidos

consulte las imágenes 39 - 45

1. Presione el botón rojo para soltar la hebilla. 39
2. Siga los pasos 40 - 45 para desmontar los materiales mullidos. Para volver a montar los materiales mullidos, repita los pasos anteriores en orden inverso.

Cuidados y mantenimiento

- ! Lave el acolchado con agua fría por debajo de los 30 °C.
- ! No planche el acolchado.
- ! No limpie en seco ni utilice lejía para lavar el acolchado.
- ! No utilice detergentes sin diluir, gasolina u otros disolventes orgánicos para limpiar el Sistema de Retención Infantil. Si lo hace, puede dañar el producto.
- ! Limpie el sistema de Sistema de Retención Infantil con detergente suave, agua y un paño suave.
- ! No retuerza con demasiada fuerza el acolchado ni el cojín interior cuando los seque. Podrían quedar arrugas en el acolchado y el cojín interior.
- ! Deje secar el acolchado y el cojín interior en un lugar alejado de la luz directa del sol.
- ! Retire este Sistema de Retención Infantil del asiento del vehículo cuando no vaya a utilizarlo durante un periodo prolongado de tiempo. Coloque el Sistema de Retención Infantil en un lugar fresco y seco donde su hijo no pueda acceder.



PT Bem-vindo à Joie™

Parabéns por se tornar membro da família Joie! Estamos muito satisfeitos por participar na sua aventura com o seu bebé. Ao viajar com o dispositivo avançado de retenção de retenção I-Plenti™, estará a utilizar um sistema avançado de retenção de retenção de alta qualidade, totalmente certificado de tamanho i-Size. Leia atentamente este manual e execute todos os passos para garantir uma utilização confortável e a melhor proteção para a criança.

Para utilizar este dispositivo avançado de retenção para crianças da Joie de acordo com a Regulamentação UN N.º 129, a criança deve cumprir os seguintes requisitos.

Altura da criança 76-150 cm/Peso da criança 9-36 kg (idade aproximadamente igual ou inferior a 12 anos).

Base

Leia todas as instruções deste manual antes de utilizar o produto.

**! IMPORTANTE: GUARDAR PARA CONSULTA FUTURA.
LEIA ATENTAMENTE.**

! Guarde o guia de início rápido para referência futura.

Para informações sobre a garantia, visite o nosso Web site em joiebaby.com



Lista de componentes

Certifique-se de que não existem peças em falta. Se faltar alguma peça, contacte o revendedor.

- 1 Apoio de cabeça
- 2 Apoio lombar
- 3 Redutor para bebé
- 4 Alça
- 5 Fivela
- 6 Botão de ajuste da cinta
- 7 Botão de ajuste de reclinção
- 8 Botão de ajuste ISOFIX
- 9 Guia do ombro para cinto de segurança
- 10 Proteção contra impactos laterais
- 11 Capa da correia da alça
- 12 Guia da correia subabdominal
- 13 Módulo de proteção contra impactos laterais x2 (deve ser utilizado apenas no lado da porta)
- 14 Alavanca de ajuste do apoio de cabeça
- 15 Precinta do tirante superior
- 16 Ajuste do tirante
- 17 Gancho do tirante
- 18 Bolso
- 19 Conector ISOFIX
- 20 Guias ISOFIX
- 21 Bolso para manual de instruções (Mantenha sempre este manual guardado no bolso)

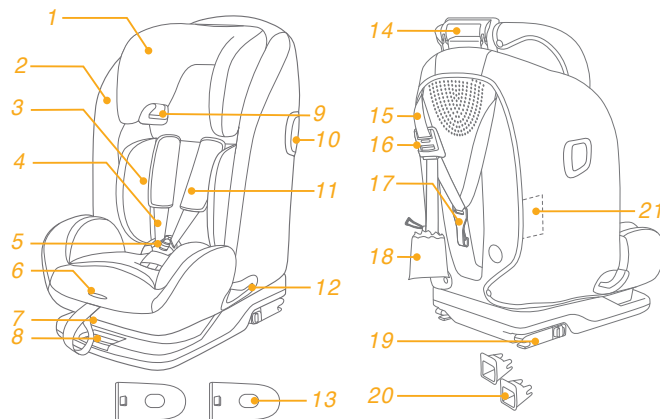

AVISO

- ! As peças rígidas e plásticas do dispositivo avançado de retenção para crianças devem estar localizadas e instaladas de forma a que não fiquem presas num assento móvel ou numa porta do veículo.
- ! Para utilizar este dispositivo avançado de retenção para crianças de acordo com a Regulamentação UN N.º 129, a criança deve cumprir os seguintes requisitos.
Altura da criança 76-150 cm/Peso da criança 9-36 kg (idade aproximadamente igual ou inferior a 12 anos).
- ! Quando utilizado para crianças com alturas entre 135 e 150cm, o dispositivo poderá não caber em todos os veículos, devido à altura da parte lateral do teto do veículo.
- ! O dispositivo avançado de retenção para crianças poderá não caber em todos os veículos aprovados quando for utilizado numa destas posições.
- ! **IMPORTANTE - NÃO UTILIZE O DISPOSITIVO SE A CRIANÇA TIVER UMA IDADE INFERIOR A 15 MESES (Consulte as instruções)**
- ! Todas as correias do dispositivo avançado de retenção que fixam o dispositivo ao veículo devem estar apertadas. Todas as correias que seguram a criança devem estar ajustadas ao corpo da criança e não devem estar torcidas.
- ! **NÃO** utilize quaisquer pontos de contacto de suporte de carga diferentes dos descritos nas instruções e marcados no dispositivo avançado de retenção para crianças.

AVISO

- ! Após a colocação da criança no dispositivo avançado de retenção, o cinto de segurança deve ser utilizado corretamente. Certifique-se de que a correia subabdominal está o mais baixo possível para que a cintura esteja bem segura.
- ! Este dispositivo avançado de retenção para crianças deve ser substituído caso tenha sido sujeito a esforços violentos num acidente. Um acidente pode causar danos não visíveis.
- ! Não devem ser efetuadas alterações ou adições ao dispositivo sem a aprovação de uma autoridade competente e devem ser seguidas as instruções de instalação fornecidas pelo fabricante do dispositivo avançado de retenção para crianças.
- ! Mantenha este dispositivo avançado de retenção para crianças afastado de luz solar direta, caso contrário, este poderá atingir temperaturas demasiado elevadas para a pele da criança. Toque sempre no dispositivo avançado de retenção para crianças antes de colocar a criança.
- ! A criança não deve permanecer no sistema avançado de retenção sem supervisão.
- ! Todas as bagagens ou outros objetos que possam causar ferimentos em caso de colisão, devem estar corretamente fixos.
- ! O sistema avançado de retenção para crianças não deve ser utilizado sem a capa de tecido acolchoado.

AVISO

- ! A capa de tecido acolchoado não deve ser substituída por qualquer outra que não seja recomendada pelo fabricante, pois é parte integrante do sistema de retenção.
- ! As instruções devem ser guardadas no dispositivo de retenção para crianças durante toda a sua vida útil ou no manual do veículo no caso de sistemas de retenção incorporados. O utilizador também deve consultar o manual do fabricante do veículo.

Emergência

Em caso de emergência ou acidente, é muito importante que a criança receba imediatamente primeiros socorros e tratamento médico.

Informações sobre o produto

Para instalação com sistema ISOFIX + tirante superior

1. Este é um sistema avançado i-Size de retenção para crianças. Está aprovado ao abrigo da Regulamentação UN N.º 129 para utilização em veículos com lugares sentados compatíveis com "i-Size", como indicado no manual do utilizador do fabricante do veículo.
2. Em caso de dúvida consulte o fabricante ou o revendedor do sistema avançado de retenção para crianças.

Para instalação com cinto de segurança de 3 pontos de fixação Para instalação com cinto de segurança de 3 pontos de fixação + sistema ISOFIX

1. Esta é uma cadeira auto com sistema avançado de retenção para crianças i-Size. Está aprovado ao abrigo da Regulamentação UN N.º 129 para ser utilizado principalmente em veículos com "lugares sentados i-Size", como indicado pelo fabricante do veículo no manual do utilizador.
2. Em caso de dúvida consulte o fabricante ou o revendedor do sistema avançado de retenção para crianças.

Materiais Plástico, metal, tecido
N.º de patente Patente pendente

Escolher o modo de instalação

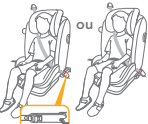
Tamanho da criança	Modo de instalação	Instalação	Idade de referência	Posição de reclinção
ECE R129 76 -105 cm / máx 19,5 kg	Modo criança	 <p>Utilize o redutor para apoiar a criança se os ombros da criança estiverem abaixo da extremidade inferior do apoio de cabeça.</p>	15 meses a aprox. 4.5 anos	Posição 1-3
		 <p>❌ ❌</p>	3.5 anos a aprox. 12 anos	Posição 1-3

Cuidados na instalação

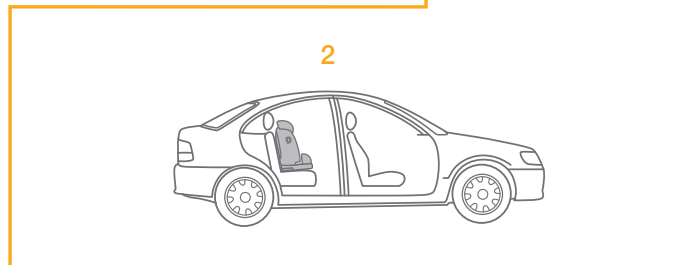
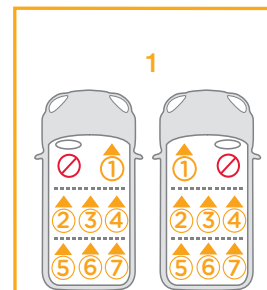
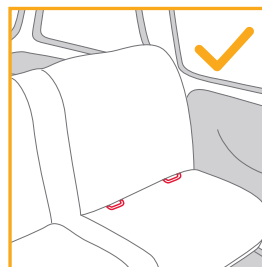
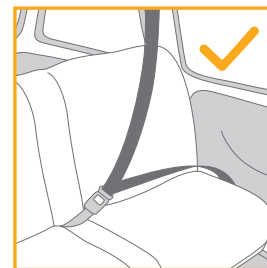
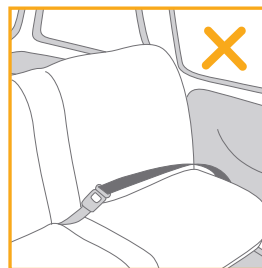

Utilizar a proteção contra impactos laterais

ver imagens 1 - 2

1. O dispositivo avançado de retenção para crianças é fornecido com um módulo de proteção contra impactos laterais. Este módulo de proteção contra impactos laterais DEVE ser utilizado no lado da porta do veículo. Instalação apresentada em 1.
2. Pressione o botão de desengate para remover o módulo de proteção contra impactos laterais. 2

Ajuste da reclinção

ver imagens 3 - 5

Aperte o botão de ajuste da reclinção 3 para ajustar o dispositivo avançado de retenção para crianças para a posição adequada. Os ângulos de reclinção são apresentados na figura 4.

Existem 3 posições de reclinção no modo virado para a frente. 4

- ! Confirme se o ajuste do apoio das costas está corretamente encaixado. 5
- ! O dispositivo avançado de retenção para crianças poderá não caber em todos os veículos aprovados quando for utilizado numa destas posições.

Ajuste da altura para o apoio de cabeça e alças

ver imagens 6 - 10

1. Ajuste o apoio de cabeça para a altura adequada, de acordo com 6 7.
- ! Quando o dispositivo for utilizado em modo de criança pequena, as alças deverão estar colocadas ao nível dos ombros da criança. 6-1
- ! A distância máxima entre o ombro do bebé e o orifício é de 4 cm. 6-2

- ! Quando o dispositivo for utilizado em modo júnior, os guias da correia de ombro deverão estar colocadas ao nível dos ombros da criança. 7
- 2. Aperte a alavanca de ajuste do apoio de cabeça, e ajuste o apoio de cabeça para cima ou para baixo até que este encaixe numa das 9 posições. 8 9
- ! Antes de ajustar a altura do suporte de cabeça, incline a criança ligeiramente para a frente.
- ! As abas laterais podem ser gradualmente abertas enquanto o apoio de cabeça é ajustado para a 4ª posição. 10
- ! O dispositivo avançado de retenção para crianças poderá não caber em todos os veículos aprovados quando for utilizado numa destas posições.

Utilizar no modo de criança pequena (Altura da criança 76-105 cm/Peso da criança 9-19,5 kg/15 meses - 4,5 anos)

ver imagens 11 - 32

1. Caso seja necessário, encaixe os guias ISOFIX nas barras ISOFIX do veículo. 11
- ! Recline o banco para a posição vertical antes de montar o dispositivo avançado de retenção para crianças.
2. Coloque o tirante superior atrás do banco do veículo. 12
3. Estique os conectores ISOFIX pressionando botão de desbloqueio enquanto puxa o conector. 13
- ! Existem várias posições para ISOFIX.
4. Certifique-se de que ambos os conectores ISOFIX estão corretamente encaixados nos pontos de fixação ISOFIX. 14-1 A cor dos indicadores de ambos os conectores ISOFIX deverá ser completamente verde. 14-2
5. Pressione o botão de desbloqueio ISOFIX e empurre a base para trás contra o banco do veículo até que esteja apertado. 15
6. Para esticar e utilizar o tirante superior, pressione o botão no ajuste do tirante e puxe. 16

7. Encaixe o gancho do tirante no ponto de fixação. **17**
- ! Utilize o tirante superior para a instalação se o veículo estiver equipado com um ponto de fixação e cumprir os requisitos (ver manual do proprietário do veículo).
8. Certifique-se de que o gancho do tirante está corretamente encaixado no ponto de fixação. **18** A cor dos indicadores do ajuste do tirante deverá ser completamente verde.
 9. O sistema de retenção para crianças é instalado como ilustrado em **19**.
- ! A cor dos indicadores do ajuste do tirante deverá ser completamente verde. **19-1**
- ! A cor dos indicadores de ambos os conectores ISOFIX deverá ser completamente verde. **19-2**

Remover o dispositivo avançado de retenção para crianças

1. Pressione o botão de desbloqueio **20** para soltar as correias e, em seguida, desencaixe o gancho para remover o tirante superior. **21**
2. Para remover a base do veículo, pressione o botão de desbloqueio ISOFIX e puxe a base para a retirar do banco. **22**
3. Em seguida, pressione e puxe o conector ISOFIX em ambos os lados. **23**
4. Para transportar, pressione o botão de desbloqueio ISOFIX e retraia o conector ISOFIX para o fechar completamente. **24**

Prender a criança

1. Pressione o botão de ajuste das correias, enquanto puxa as alças até ao comprimento adequado. **25**
2. Pressione o botão vermelho para abrir a fivela. **26**
3. Afaste as fivelas do cinto para o exterior da cadeira para facilitar a colocação do bebé. **27**
4. Utilize o redutor para apoiar a criança se os ombros da criança estiverem abaixo da extremidade inferior do apoio de cabeça. **28**

5. Coloque a criança no dispositivo avançado de retenção para crianças e passe ambos os braços pelas correias. **29**
 6. Encaixe a fivela. **30**
 7. Puxe a cinta de ajuste para baixo e ajuste-a para o comprimento adequado para garantir que a criança está segura. **31**
- ! Certifique-se de que o espaço entre a criança e as alças é aproximadamente da espessura de uma mão.
8. Fixe a correia debaixo da capa de tecido. **32**

Utilizar no modo júnior (Altura da criança 100-150 cm/Peso da criança 15-36 kg/3.5-12 anos)

ver imagens **33** - **38**

1. Guarde a capa das alças e a capa do cinto das virilhas num local seguro. **33**
2. Guarde a fivela e as alças num local seguro. **34** **35** **36**

Prender a criança

Para instalação com cinto de segurança de 3 pontos de fixação

1. Para garantir que o apoio de cabeça está à altura correta, a parte inferior do apoio de cabeça DEVE estar ao nível dos ombros da criança.
 2. A ilustração **37** apresenta a instalação correta com cinto de segurança de 3 pontos de fixação.
- ! A correia de ombro deve passar pelo guia da correia de ombro. **37-1**
- ! A correia subabdominal deve passar pelas ranhuras para a correia subabdominal. **37-2**
- ! O dispositivo avançado de retenção para crianças não pode ser utilizado se a fivela do cinto de segurança (conector fêmea da fivela) for demasiado longa para fixar o dispositivo de retenção em segurança. **37-3**

- ! Nunca utilize apenas uma correia subabdominal para prender a criança.
- ! Não utilize a correia de ombro solta ou posicionada por baixo do braço.
- ! Não utilize a correia de ombro atrás das costas da criança.
- ! Não deixe que a criança deslize pelo dispositivo avançado de retenção para crianças para evitar o risco de estrangulamento.

Para instalação com cinto de segurança de 3 pontos de fixação + sistema ISOFIX

1. Instalação com sistema ISOFIX como ilustrado em 11-15.
2. Para garantir que o apoio de cabeça está à altura correta, a parte inferior do apoio de cabeça DEVE estar ao nível dos ombros da criança.
3. A ilustração 38 apresenta a instalação correta com cinto de segurança de 3 pontos de fixação.
 - ! A correia de ombro deve passar pelo guia da correia de ombro. 38-1
 - ! A correia subabdominal deve passar pelas ranhuras para a correia subabdominal. 38-2
 - ! O dispositivo avançado de retenção para crianças não pode ser utilizado se a fivela do cinto de segurança (conector fêmea da fivela) for demasiado longa para fixar o dispositivo de retenção em segurança. 38-3
 - ! Certifique-se de que ambos os conectores ISOFIX estão corretamente encaixados nos pontos de fixação ISOFIX. A cor dos indicadores de ambos os conectores ISOFIX deverá ser completamente verde. 38-4
- ! Verifique se o dispositivo de retenção para crianças está firmemente instalado puxando por ambos os conectores ISOFIX.
- ! Nunca utilize apenas uma correia subabdominal para prender a criança.
- ! Não utilize a correia de ombro solta ou posicionada por baixo do braço.
- ! Não utilize a correia de ombro atrás das costas da criança.
- ! Não deixe que a criança deslize pelo dispositivo avançado de retenção para crianças para evitar o risco de estrangulamento.

Retirar a capa de tecido

ver imagens 39 - 45

1. Pressione o botão vermelho para abrir a fivela. 39
2. Siga os passos 40 - 45 para retirar a capa de tecido.
 - Para voltar a colocar a capa de tecido, repita os passos indicados acima na ordem inversa.

Cuidado e manutenção

- ! Lave as capas de tecido acolchoado com água fria a uma temperatura inferior a 30 °C.
- ! Não engome a capa de tecido.
- ! Não utilize lixívia nem lave a seco as capas de tecido acolchoado.
- ! Não utilize detergentes não diluídos, gasolina ou outros solventes orgânicos para lavar o dispositivo avançado de retenção para crianças. Poderá danificar o produto.
- ! Limpe o sistema de retenção para crianças com detergente suave, água e um pano macio.
- ! Não torça as capas de tecido acolchoado e o revestimento interno para os secar rapidamente. Poderá enrugar as capas de tecido acolchoado e o revestimento interno.
- ! Deixe secar as capas de tecido acolchoado e o revestimento interno à sombra.
- ! Retire o dispositivo avançado de retenção para crianças do veículo se não pretende utilizá-lo durante um longo período. Coloque o dispositivo avançado de retenção para crianças num local fresco e seco não acessível a crianças.



PL Witamy w Joie™

Gratulujemy zostania członkiem rodziny Joie! Bardzo się cieszymy z możliwości wspólnego podróżowania z Państwem dzieckiem. Podczas podróży z podwyższonym fotelikiem samochodowym dla dziecka marki I-Plenti™, będzie używany wysokiej jakości, podwyższony fotelik samochodowy dla dziecka z certyfikatem bezpieczeństwa i-Size. Prosimy o uważne przeczytanie tego podręcznika i wykonanie każdej czynności, aby zapewnić wygodną jazdę i najlepsze zabezpieczenie dziecka.

Aby używać ten podwyższony fotelik dla dziecka Joie, zgodnie z przepisami UN Nr 129, dziecko musi spełniać następujące wymagania.

Wzrost dziecka 76cm-150cm / waga dziecka 9kg-36kg (około 12 lat lub mniej)

Podstawa

Przed instalacją i rozpoczęciem używania produktu należy przeczytać wszystkie instrukcje z tego podręcznika.

! WAŻNE: ZACHOWAJ DO WYKORZYSTANIA W PRZYSZŁOŚCI. NALEŻY PRZECZYTAĆ UWAŻNIE.

! Zachowaj skróconą instrukcję obsługi do późniejszego wglądu.

W celu uzyskania informacji o gwarancji, należy odwiedzić naszą stronę internetową, pod adresem joiebaby.com

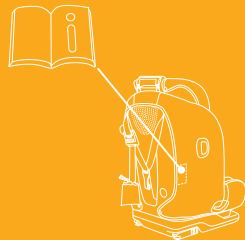

Lista części

Upewnij się, że nie brakuje żadnych części. Jeśli czegoś brakuje, skontaktuj się ze sprzedawcą.

- 1 Oparcie głowy
- 2 Dolne oparcie pleców
- 3 Wkładka dla noworodka
- 4 Pas na ramiona
- 5 Sprzączka uprząży
- 6 Przycisk regulacji pasów parciaanych
- 7 Przycisk regulacji nachylenia oparcia
- 8 Przycisk regulacji ISOFIX
- 9 Prowadnica pasa na ramiona pojazdu
- 10 Zabezpieczenie przed uderzeniem bocznym
- 11 Osłona pasa uprząży na ramiona
- 12 Prowadnica pasa biodrowego pojazdu
- 13 Zabezpieczenie przed uderzeniem bocznym x2 (używanie wyłącznie po stronie drzwi)
- 14 Dźwignia regulacji oparcia głowy
- 15 Górny pas mocujący
- 16 Regulator pasa mocującego
- 17 Zaczep mocujący
- 18 Kieszeń
- 19 Złącze ISOFIX
- 20 Prowadnice ISOFIX
- 21 Kieszeń IM (IM należy stale przechowywać w tej kieszeni)

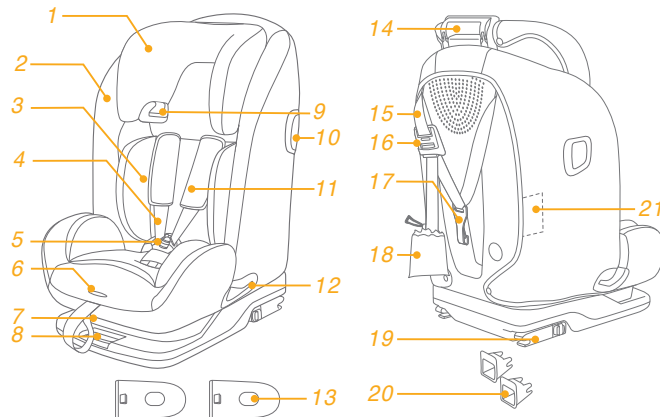

OSTRZEŻENIE

- ! Należy zwrócić uwagę aby elementy sztywne i elementy plastikowe systemu fotelika samochodowego był umiejscowione i zainstalowane tak, aby nie zostały uchwycone przez ruchome siedzenie lub drzwi pojazdu.
- ! Aby używać ten podwyższony fotelik dla dziecka, zgodnie z przepisami UN Nr 129, dziecko musi spełniać następujące wymagania.
Wzrost dziecka 76cm-150cm / waga dziecka 9kg-36kg (około 12 lat lub mniej)
- ! Podczas używania przy wzroście 135cm do 150cm, fotelik może nie pasować do wszystkich pojazdów, z powodu niskiego położenia dachu samochodu w bocznej części.
- ! Podwyższony fotelik samochodowy dla dziecka może, w przypadku używania w jednej z tych pozycji, nie pasować do wszystkich dopuszczonych pojazdów.
- ! **WAŻNE - NIE NALEŻY UŻYWAĆ, PRZED PRZEKROCZENIEM PRZEZ DZIECKO WIEKU 15 MIESIĘCY** (Sprawdź instrukcje).
- ! Wszelkie pasy podtrzymujące podwyższony fotelik samochodowy w pojeździe powinny być naprężone. Wszelkie pasy podtrzymujące dziecko powinny być dopasowane do ciała dziecka i nie powinny być skręcone.
- ! NIE należy używać żadnych innych punktów styku do przenoszenia obciążenia niż opisane w instrukcji i oznaczone na podwyższonym foteliku samochodowym.

OSTRZEŻENIE

- ! Po umieszczeniu dziecka w tym podwyższonym foteliku samochodowym, musi zostać prawidłowo założony pas bezpieczeństwa. Należy się upewnić, że został napięty nisko założony pas biodrowy, podtrzymujący biodro.
- ! Ten fotelik samochodowy dla dziecka należy wymienić na nowy w przypadku jego narażenia na działanie gwałtownych naprężeń w wyniku wypadku. Wypadek może spowodować niewidoczne uszkodzenie.
- ! Należy mieć na uwadze niebezpieczeństwo wynikające z wykonywania zmian lub przeróbek w urządzeniu bez uzyskania zatwierdzenia przez kompetentny urząd oraz niebezpieczeństwo wynikające z nieprzestrzegania instrukcji instalacji dostarczanych przez producenta podwyższonego fotelika dla dziecka.
- ! Podwyższony fotelik samochodowy należy chronić przed promieniami słonecznymi. W przeciwnym razie może być on zbyt gorący dla skóry dziecka. Przed umieszczeniem dziecka należy zawsze dotknąć podwyższony fotelik dla dziecka.
- ! Nie należy pozostawiać dziecka w podwyższonym foteliku samochodowym bez opieki.
- ! Wszelki bagaż lub inne przedmioty, które mogą spowodować obrażenia ciała w razie kolizji powinny być prawidłowo zabezpieczone.
- ! Nie należy używać systemu podwyższonego fotelika dla dziecka bez miękkich wkładek.

OSTRZEŻENIE

- ! Miękkich wkładek nie należy zastępować innymi niż zalecane przez producenta, ponieważ stanowią one integralny element skuteczności działania fotelika dla dziecka.
- ! W przypadku wbudowanych fotelików dla dziecka, te instrukcje należy umieścić i zachować w podwyższonym foteliku dla dziecka w okresie jego używania lub w książce pojazdu. Użytkownik powinien także sprawdzić informacje w książce producenta pojazdu.

Sytuacja zagrożenia

W sytuacji zagrożenia lub po wypadku najważniejsze jest, aby udzielić dziecku pierwszej pomocy i jak najszybciej poddać je konsultacji lekarskiej.

Informacje o produkcji

W celu instalacji z wykorzystaniem systemu ISOFIX + Górny pas mocujący

1. To jest podwyższony fotelik samochodowy zgodny z systemem i-Size. Posiada on aprobatę zgodności z przepisami UN nr 129, do używania w pozycjach siedzenia pojazdu zgodnych z i-Size, według wskazania przez producentów pojazdów w podręczniku użytkownika pojazdu.
2. W przypadku wątpliwości, należy się skontaktować z producentem podwyższonego fotelika samochodowego dla dziecka lub sprzedawcą.

Do instalacji za pomocą 3-punktowego pasa bezpieczeństwa





Do instalacji za pomocą 3-punktowego pasa bezpieczeństwa + system ISOFIX

1. To jest system podwyższonego fotelika samochodowego z podstawką podwyższającą i-Size. Posiada on aprobatę zgodności z przepisami UN nr 129, do używania w głównie w "pozycjach siedzenia i-Size", według wskazania producentów pojazdów w podręczniku użytkownika pojazdu.
2. W przypadku wątpliwości, należy się skontaktować z producentem podwyższonego fotelika samochodowego dla dziecka lub sprzedawcą.

Materiały Tworzywa sztuczne, metal, tkaniny

Nr patentu Patent zgłoszony

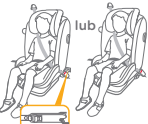
Wybór trybu montażu

Wymiary dziecka	Tryb montażu	Montaż	Wiek odniesienia	Pozycja ułożenia	
ECE R129 76cm-105cm/ maks. 19,5kg	Tryb małe dziecko		 <p>Wkładkę należy używać do podtrzymywania dziecka, jeśli ramiona dziecka znajdują się poniżej dolnej krawędzi zagłówka.</p>	Od 15 miesięcy do około 4,5 lat	Pozycja 1-3
			 	3,5 lata do około 12 lat	

Uwagi dotyczące montażu

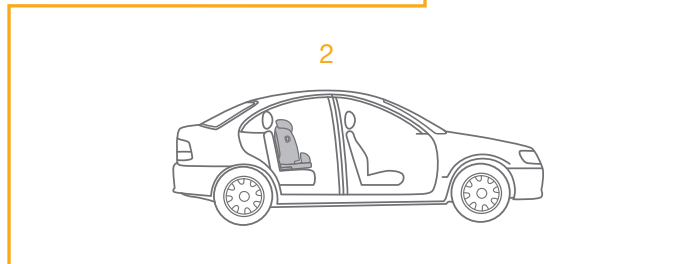
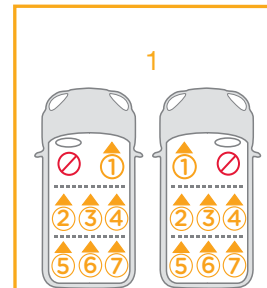
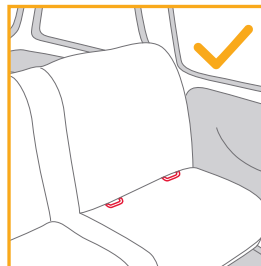
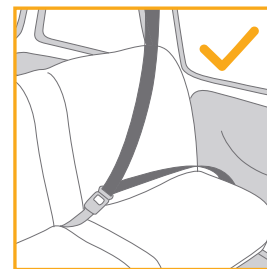
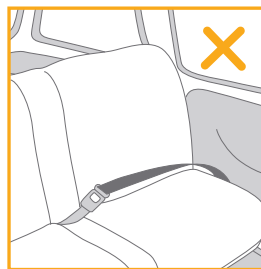

Stosowanie zabezpieczenia przed uderzeniem bocznym

patrz rysunki 1 - 2

1. Podwyższony fotelik dla dziecka, jest dostarczany z wyjmowanym zabezpieczeniem przed uderzeniem bocznym. Zabezpieczenie przed uderzeniem bocznym MUSI być używane po stronie drzwi pojazdu. Instalacja jest pokazana na ilustracji 1.
2. Naciśnij przycisk zwalniania, aby zdjąć zabezpieczenie przed uderzeniem bocznym. 2

Regulacja nachylenia

Patrz rysunki 3 - 5

Ściśnij przycisk regulacji nachylenia 3 w celu wyregulowania podwyższonego fotelika samochodowego dla dziecka do właściwego położenia. Kąty nachylenia są pokazane na ilustracji 4.

Dla trybu skierowania do przodu, dostępne są 3 pozycje nachylenia. 4

- ! Sprawdź, czy regulacja oparcia pleców jest zaczepiona na swoim miejscu. 5
- ! Podwyższony fotelik samochodowy dla dziecka może, w przypadku używania w jednej z tych pozycji, nie pasować do wszystkich dopuszczonych pojazdów.

Regulacja wysokości dla oparcia głowy i upręży na ramiona

Patrz rysunki 6 - 10

1. Wyreguluj prawidłowo wysokość oparcia głowy, zgodnie z 6 7.
- ! W przypadku używania w trybie małego dziecka wysokość pasów na ramiona musi pokrywać się z wysokością ramion dziecka. 6-1
- ! Maksymalna odległość pomiędzy ramionami dziecka i otworem złącza pasa na ramiona wynosi 4 cm. 6-2

- ! W przypadku używania w trybie junior wysokość pasów na ramiona musi pokrywać się z wysokością ramion dziecka. 7
2. Ściśnij dźwignię regulacji oparcia głowy, a w międzyczasie pociągnij w górę lub naciśnij w dół oparcie głowy, aż do zaskoczenia do jednej z 9 pozycji. 8 9
- ! Przed regulacją wysokości oparcia głowy należy lekko nachylić dziecko do przodu.
- ! Skrzydełka boczne można otworzyć, gdy podparcie głowy znajduje się w pozycji 4-tej. 10
- ! Podwyższony fotelik samochodowy dla dziecka może, w przypadku używania w jednej z tych pozycji, nie pasować do wszystkich dopuszczonych pojazdów.

Używanie w trybie małego dziecka (Wzrost dziecka 76 - 105 cm / Waga dziecka 9kg-19,5kg / 15 miesięcy - 4,5 lata)

Patrz rysunki 11 - 32

1. W razie potrzeby należy przymocować plastikowe prowadnice ISOFIX na listwach ISOFIX pojazdu. 11
- ! Przed montażem podwyższonego fotelika samochodowego dla dziecka należy nachylić siedzenie do najbardziej pionowej pozycji.
2. Umieść górny pas mocujący za siedzeniem pojazdu. 12
3. Wyciągnij złącza ISOFIX naciskając przycisk zwalniania, jednocześnie pociągając złącze 13
- ! Dostępnych jest wiele pozycji dla systemu ISOFIX.
4. Upewnij się, że oba złącza ISOFIX są właściwie założone w ich punktach kotwienia ISOFIX. 14-1 Kolory wskaźników obydwu złączy ISOFIX powinny być całkowicie zielone. 14-2
5. Naciśnij przycisk zwalniania ISOFIX i dopchnij bazę do siedzenia pojazdu, aż do jej ciasnego dopasowania. 15
6. Aby wysunąć górny pas mocujący w celu jego użycia, naciśnij przycisk na regulatorze pasa mocującego i pociągnij pas w celu jego wydłużenia. 16

- Podłącz pewnie zaczep pasa mocującego do mocowania kotwienia. **17**
- ! Użyj górny pas mocujący w przypadku instalacji w trybie małego dziecka, jeśli pojazd jest wyposażony w mocowanie kotwienia pasa mocującego oraz pojazd spełnia wymagania (sprawdź instrukcję użytkownika pojazdu).
- Upewnij się, że zaczep pasa mocującego jest pewnie przymocowany do mocowania kotwienia. **18** Kolor wskaźnika na regulatorze pasa mocującego powinny być całkowicie zielony.
- Podwyższony fotelik samochodowy dla dziecka jest zainstalowany, jak pokazano na ilustracji **19**.
- ! Kolor wskaźnika na regulatorze pasa mocującego powinny być całkowicie zielony. **19-1**
- ! Kolory wskaźników na obydwóch złączach ISOFIX powinny być całkowicie zielone. **19-2**

Zdejmowanie podwyższonego fotelika samochodowego dla dziecka

- Naciśnij przycisk zwalniania **20**, aby poluzować uprząż, a następnie odłącz haczyk w celu zdjęcia górnego pasa mocującego. **21**
- Aby odłączyć bazę od pojazdu, naciśnij przycisk zwalniania ISOFIX i odciągnij bazę od siedzenia. **22**
- Następnie naciśnij i wyciągnij złącze ISOFIX po obu stronach. **23**
- W celu transportu, naciśnij przycisk zwalniania ISOFIX i przesuń złącze ISOFIX, aż do całkowitego złożenia. **24**

Przypinanie dziecka

- Naciśnij przycisk regulatora uprząży, wyciągając jednocześnie uprząż na ramiona do prawidłowej długości. **25**
- Naciśnij czerwony przycisk, aby zwolnić sprzączkę. **26**
- Zamocuj sprzączki z obu stron siedzenia, aby umieszczenie dziecka było bardziej wygodne. **27**
- Wkładkę należy używać do podtrzymywania dziecka, jeśli ramiona dziecka znajdują się poniżej dolnej krawędzi zagłówka. **28**

- Umieść dziecko w podwyższonym foteliku samochodowym dla dziecka i przełóż oba ramiona przez uprząż. **29**
- Zatrzaśnij sprzączkę. **30**
- Pociągnij w dół regulator uprząży i wyreguluj do prawidłowej długości, aby dziecko było dobrze zabezpieczone. **31**
- ! Upewnij się, że odległość między dzieckiem a uprzążą na ramiona jest w przybliżeniu równa grubości jednej dłoni.
- Należy zachować możliwość zamocowania pasa parcia pod miękkimi elementami. **32**

Używanie w trybie Junior (Wzrost dziecka 100cm-150cm / Waga dziecka 15kg-36kg / 3.5 lata - 12 lat)

Patrz rysunki **33 - 38**

- Schowaj osłonę pasa na ramiona, osłonę pasa kroczonego w bezpiecznym miejscu. **33**
- Schowaj w bezpiecznym miejscu sprzączkę i pasy uprząży. **34 35 36**

Przypinanie dziecka

Do instalacji za pomocą 3-punktowego pasa bezpieczeństwa

- Sprawdź, czy podparcie głowy znajduje się na właściwej wysokości, na której dolna część oparcia na głowę MUSI być na równej wysokości z ramionami dziecka.
- Prawidłowa instalacja za pomocą 3-punktowego pasa bezpieczeństwa, jak na ilustracji **37**
- ! Pas na ramiona musi przejść przez prowadnicę pasa na ramiona. **37-1**
- ! Pas biodrowy musi przejść przez szczeliny pasa biodrowego. **37-2**
- ! Podwyższonego fotelika dziecięcego nie wolno używać, jeżeli sprzączka pasa bezpieczeństwa w pojeździe (żeńska końcówka sprzączki) jest za długa, aby pewnie przymocować podwyższony fotelik dla dziecka. **37-3**

- ! Nie należy stosować wyłącznie biodrowego pasa bezpieczeństwa pojazdu umieszczonego przed dzieckiem.
- ! Nie wolno używać pasa na ramiona luźnego lub umieszczonego pod ramieniem.
- ! Nie wolno używać pasa na ramiona umieszczonego za plecami dziecka.
- ! Nie wolno dopuszczać do zsuwania się dziecka w podwyższonym foteliku samochodowym, może to spowodować uduszenie.

Do instalacji za pomocą 3-punktowego pasa bezpieczeństwa + system ISOFIX

1. Instalacja z systemem ISOFIX, jak na ilustracji **11-45**.
 2. Sprawdź, czy podparcie głowy znajduje się na właściwej wysokości, na której dolna część oparcia na głowę **MUSI** być na równej wysokości z ramionami dziecka.
 3. Prawidłowa instalacja za pomocą 3-punktowego pasa bezpieczeństwa, jak na ilustracji **38**
- ! Pas na ramiona musi przejść przez prowadnicę pasa na ramiona. **38-1**
 - ! Pas biodrowy musi przejść przez szczeliny pasa biodrowego. **38-2**
 - ! Podwyższonego fotelika dziecięcego nie wolno używać, jeżeli sprzączka pasa bezpieczeństwa w pojeździe (żeńska końcówka sprzączki) jest za długa, aby pewnie przymocować podwyższony fotelik dla dziecka. **38-3**
 - ! Upewnij się, że oba złącza ISOFIX są właściwie założone w ich punktach kotwienia ISOFIX. Kolory wskaźników na obydwóch złączach ISOFIX powinny być całkowicie zielone. **38-4**
 - ! Sprawdź, czy fotelik samochodowy jest bezpiecznie zainstalowany poprzez pociągnięcie za obydwa złącza ISOFIX.
 - ! Nie należy stosować wyłącznie biodrowego pasa bezpieczeństwa pojazdu umieszczonego przed dzieckiem.
 - ! Nie wolno używać pasa na ramiona luźnego lub umieszczonego pod ramieniem.
 - ! Nie wolno używać pasa na ramiona umieszczonego za plecami dziecka.
 - ! Nie wolno dopuszczać do zsuwania się dziecka w podwyższonym foteliku samochodowym, może to spowodować uduszenie.

Odcłacanie miękkich elementów

Patrz rysunki **39 - 45**

1. Naciśnij czerwony przycisk, aby zwolnić sprzączkę. **39**
2. Aby odłączyć miękkie elementy, wykonaj czynności **40 - 45**.
Aby ponownie zamontować miękkie elementy, wykonaj czynności opisane powyżej w odwrotnej kolejności.

Pielęgnacja i konserwacja

- ! Elementy miękkie należy myć zimną wodą o temperaturze poniżej 30°C.
- ! Nie należy prasować miękkich elementów.
- ! Nie należy wybielać lub czyścić na sucho miękkich elementów.
- ! Nie należy używać nierozcieńczonych detergentów, benzyny lub innych rozpuszczalników organicznych, do mycia podwyższonego fotelika samochodowego dla dziecka. Mogą one spowodować uszkodzenie produktu.
- ! System podwyższonego fotelika samochodowego dla dziecka należy czyścić łagodnym detergentem, wodą i miękką szmatką.
- ! Nie należy skręcać z wielką siłą miękkich elementów i obicia wewnętrznego w celu wysuszenia. Może to spowodować zagniecenie miękkich elementów i obicia wewnętrznego.
- ! Miękkie elementy i obicie wewnętrzne należy ręcznie wysuszyć w cieniu.
- ! Podwyższony fotelik samochodowy dla dziecka należy wyjąć z siedzenia pojazdu, jeżeli nie będzie używany przez dłuższy czas. Podwyższony fotelik samochodowy dla dziecka należy umieścić w chłodnym, suchym miejscu, nieodstępnym dla dziecka.



CZ Vítá vás značka Joie™

Blahopřejeme vám - stali jste se členy rodiny Joie! Jsme nadšeni, že můžeme doprovázet vaše dítě na cestě. Při cestování s I-Plenti™ používáte vysoce kvalitní a plně certifikovanou bezpečnostní vylepšenou autosedačku vybavenou systémem i-Size. Pozorně si přečtěte tento návod. Jeho dodržováním zajistíte pohodlnou jízdu a maximální ochranu svého dítěte.

Aby bylo možné používat tuto vylepšenou dětskou autosedačku Joie v souladu s předpisem OSN č. 129, musí vaše dítě splňovat následující požadavky.

Výška dítěte 76 - 150 cm/hmotnost dítěte 9 - 36 kg/(přibližně do 12 let)

Základna

Před instalováním a použitím tohoto výrobku si přečtěte všechny pokyny v tomto návodu.

! DŮLEŽITÉ: USCHOVEJTE PRO BUDOUCÍ POUŽITÍ. POZORNĚ ČTĚTE.

! Uschovejte si příručku pro rychlý start pro budoucí potřebu.

Informace o záruce najdete na našem webu joiebaby.com



Seznam dílů

Zkontrolujte, že žádná část nechybí. V případě, že některá část chybí, kontaktujte prodejce.

- | | | | |
|----|-------------------------------|----|--|
| 1 | Hlavová opěrka | 13 | Ochrana proti bočnímu nárazu x2 (lze používat pouze na straně u dveří) |
| 2 | Dolní opěra zad | 14 | Páčka nastavení opěrky hlavy |
| 3 | Novorozenecká vložka | 15 | Horní upevňovací pás |
| 4 | Ramenní popruh | 16 | Stavítko upevňovacího pásu |
| 5 | Přezka postroje | 17 | Háček bezpečnostního pásu |
| 6 | Tlačítko nastavení postroje | 18 | Kapsa |
| 7 | Tlačítko nastavení sklonu | 19 | Konektor ISOFIX |
| 8 | Tlačítko nastavení ISOFIX | 20 | Vodítka ISOFIX |
| 9 | Otvor pro ramenní pás vozu | 21 | Kapsa na uložení návodu (zde uchovávejte tento návod) |
| 10 | Ochrana proti bočnímu nárazu | | |
| 11 | Polstrování ramenního popruhu | | |
| 12 | Otvor pro bederní pás vozu | | |

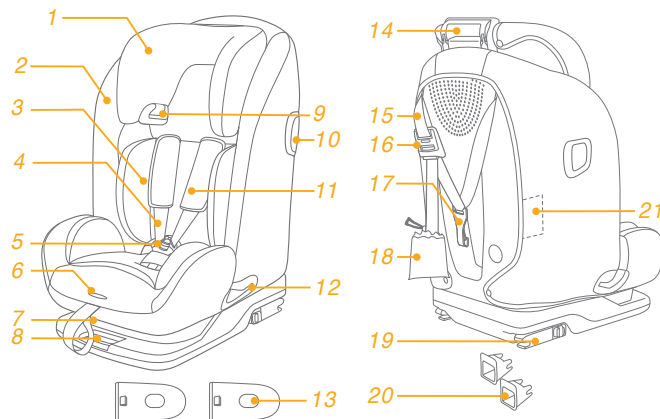

VAROVÁNÍ

- ! Dbejte na to, aby pevné předměty a plastové části vylepšené dětské autosedačky byly umístěny a instalovány tak, aby nemohly být zachyceny pohyblivým sedadlem nebo dveřmi vozidla.
- ! Aby bylo možné používat tento vylepšený dětský zádržný systém v souladu s předpisem OSN č. 129, musí vaše dítě splňovat následující požadavky.
Výška dítěte 76 – 150 cm/hmotnost dítěte 9 - 36 kg/
(přibližně do 12 let)
- ! Při použití s výškou postavy 135 cm až 150 cm se nemusí vejít do všech vozidel kvůli nižší výšce střechy vozidla na straně.
- ! Je možné, že tuto vylepšenou dětskou autosedačku nebude možné umístit do schválených vozů při použití v některé z těchto poloh.
- ! **DŮLEŽITÉ – NEPOUŽÍVEJTE, S DÍTĚTEM MLADŠÍM 15 MĚSÍCŮ (viz návod)**
- ! Všechny popruhy přidržující tuto vylepšenou dětskou autosedačku k vozidlu musí být těsné. Všechny popruhy zajišťující dítě musí být nastaveny podle jeho těla. Popruhy nesmí být překroucené.
- ! **NEPOUŽÍVEJTE** žádné jiné zátěžové kontaktní body, než jsou popsány v těchto pokynech a označeny na této vylepšené dětské autosedačce.

VAROVÁNÍ

- ! Po umístění dítěte do této vylepšené dětské autosedačky musí být správně použit bezpečnostní pás. Zkontrolujte, aby nebyl žádný z bederních popruhů v dolní části opotřebovaný a aby byla pánev pevně zajištěna.
- ! Pokud byla tato vylepšená dětská autosedačka vystavena nadměrnému pnutí při dopravní nehodě, musí být vyměněna. Při dopravní nehodě může dojít ke skrytému poškození.
- ! Zvažte nebezpečí, které s sebou nesou jakékoli úpravy nebo doplňky tohoto zařízení, které nebyly schváleny kompetentním orgánem. Dále zvažte nebezpečí, které vyplývá z nedodržení pokynů pro instalaci od výrobce této vylepšené dětské autosedačky.
- ! Tuto vylepšenou dětskou autosedačku uchovávejte mimo přímé sluneční světlo. V opačném případě bude příliš horká pro pokožku dítěte. Před umístěním dítěte vždy dotykem zkontrolujte teplotu vylepšené dětské autosedačky.
- ! Neponechávejte dítě ve vylepšené dětské autosedačce bez dozoru.
- ! Veškerá zavazadla nebo jiné předměty, které v případě nehody mohou způsobit zranění, musí být řádně zajištěny.
- ! Tuto vylepšenou dětskou autosedačku nelze používat bez látkových potahů.

VAROVÁNÍ

- ! Látkové potahy smí být nahrazeny pouze podle doporučení výrobce, protože se nedílnou částí podílejí na účinnosti zádržného systému.
- ! Po celou dobu životnosti musí být návod na použití uložen v sedačce. Pokud jsou ve voze integrovány zádržné systémy, uchovávejte tento návod společně s návodem na používání vozu. Uživatel musí rovněž dodržovat pokyny výrobce uvedené v návodu na používání vozu.
- ! V ŽÁDNÉM PŘÍPADĚ nepoužívejte tuto vylepšenou dětskou autosedačku, pokud je nekompletní nebo poškozená.
- ! NEOBLÉKEJTE své dítě do oblečení, které je příliš/ nadměrně velké. Mohlo by to zabránit řádnému a bezpečnému uchycení dítěte ramenními popruhy a popruhy mezi nohama.
- ! V ŽÁDNÉM PŘÍPADĚ nepoužívejte vylepšenou dětskou autosedačku z druhé ruky ani autosedačku, jejíž historie není známa. Její struktura může být poškozena a bezpečnost vašeho dítěte ohrožena.
- ! V ŽÁDNÉM PŘÍPADĚ nevkládejte žádné dodatečné vložky, než ty, které jsou součástí této vylepšené autosedačky.
- ! Odstraňte všechny plastové obaly z dosahu dětí, hrozí nebezpečí udušení.

Stav nouze

V případě ohrožení nebo úrazu je nejdůležitější poskytnout vašemu dítěti okamžitě ošetření a následnou lékařskou pomoc.

Informace o produktu

Instalace pomocí systému ISOFIX a upevňovacího pásu

1. Toto je vylepšená dětská autosedačka i-Size. Byla schválena v souladu s předpisem OSN č. 129 pro používání na místech k sezení vozu, která jsou kompatibilní se standardem i-Size, jak je uvedeno výrobcem vozu v návodu na použití vozu.
2. Pokud si nebudete jisti, obraťte se na výrobce nebo prodejce této vylepšené dětské autosedačky.







Instalace pomocí 3bodového pásu

Instalace pomocí 3bodového pásu a systému ISOFIX

1. Toto je vylepšená dětská autosedačka i-Size. Byla schválena v souladu s předpisem OSN č. 129 pro používání primárně na „místech k sezení i-Size“ dle pokynů výrobce vozidla v návodu k vozidlu.
2. Pokud si nebudete jisti, obraťte se na výrobce nebo prodejce této vylepšené dětské autosedačky.

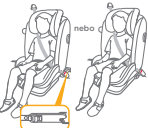
Materiály	Plasty, kov, textilie
Č. patentu	Čeká na udělení patentu

Zvolte způsob instalace

	Velikost dítěte	Režim instalace	Instalace	Doporučený věk	Pozice pro ležení
ECE R129	76 - 105 cm / max. 19,5 kg	Batolečí režim	  Pokud se ramena dítěte nacházejí pod spodním okrajem opěrky hlavy, použijte vložku pro novorozence jako oporu dítěte.	15 měsíců až přibližně 4.5 roky	Pozice 1-3
	100cm - 150 cm	Juniorský režim	 nebo   	3.5 až přibližně 12. roků	Pozice 1-3

Dbejte při instalaci

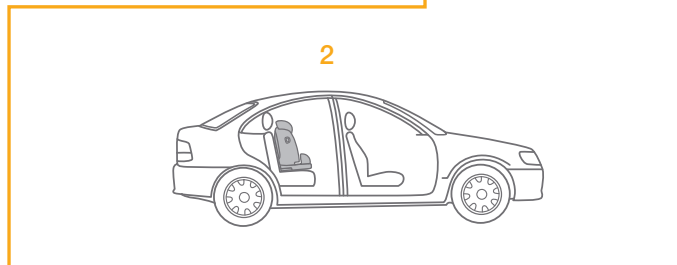
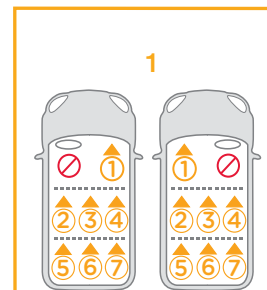
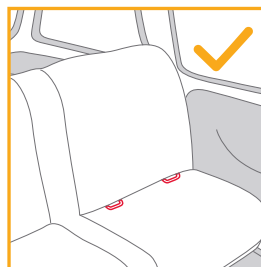
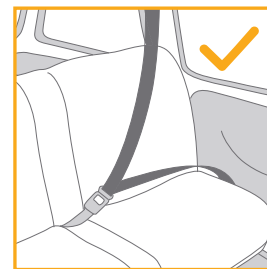
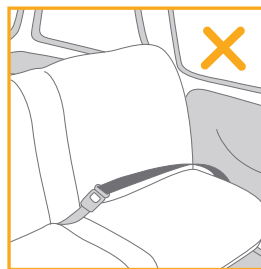

Použití ochrany proti bočnímu nárazu

viz obrázky 1 - 2

1. Tato vylepšená dětská autosedačka je dodávána s odnímatelnou ochranou proti bočnímu nárazu. Tato ochrana proti bočnímu nárazu MUSÍ být použita na straně u dveří vozidla. Instalace je uvedena na obrázku 1.
2. Chcete-li ochranu proti bočnímu nárazu odejmout, stiskněte uvolňovací tlačítko. 2

Nastavení sklonu

viz obrázky 3 - 5

Stiskněte tlačítko nastavení sklonu 3 a upravte vylepšenou dětskou autosedačku do správné polohy. Možné úhly nastavení jsou ukázány na obrázku 4.

K dispozici jsou 3 polohy sklonu opěraku pro orientaci po směru jízdy.

4

- ! Zkontrolujte, že je nastavení opěraku zajištěno na místě. 5
- ! Je možné, že tuto vylepšenou dětskou autosedačku nebude možné umístit do schválených vozů při použití v některé z těchto poloh.

Výškové nastavení pro hlavovou opěrku a ramenní pásy

viz obrázky 6 - 10

1. Nastavte opěrku hlavy do správné výšky podle 6 7.
- ! Při používání v režimu batole musí být ramenní pásy v úrovni ramen dítěte. 6-1
- ! Maximální vzdálenost mezi ramenem dítěte a ramenním otvorem je 4 cm. 6-2

- ! Při používání v režimu junior musí být vodítka ramenních pásů v úrovni ramen dítěte. 7
- 2. Stiskněte tlačítko pro nastavení výšky a zároveň ji zatlačte dolů, nebo vytáhněte nahoru, dokud nezapadne do jedné z devíti pozic. 8 9
- ! Před nastavením výšky opěrky hlavy své dítě mírně nakloňte dopředu.
- ! Bočnice autosedačky jsou schopny se postupně roztáhnout pokud je autosedačka nastavena do 4. pozice. 10
- ! Je možné, že tuto vylepšenou dětskou autosedačku nebude možné umístit do schválených vozů při použití v některé z těchto poloh.

Používání v režimu batole (Výška dítěte 76 cm - 105 cm/hmotnost dítěte 9 - 19,5 kg/věk 15 měsíců - 4,5 roky)

viz obrázky 11 - 32

1. Pokud je to nutné, nasadte na tyče ISOFIX ve vozidle vodítka ISOFIX. 11
- ! Před sestavením vylepšené dětské autosedačky nastavte opěrák do co nejvíce vzpřímené polohy.
2. Umístěte upevňovací pás za sedadlo automobilu. 12
3. Vysuňte konektory ISOFIX: stiskněte uvolňovací tlačítko a zároveň zatáhněte za konektor. 13
- ! Pro ISOFIX je k dispozici řada pozic.
4. Ujistěte se, že jsou oba konektory ISOFIX pevně uchyceny k příslušným kotvicím bodům ISOFIX. 14-1 Při správném uchycení by měly být indikátory na obou konektorech ISOFIX zcela zelené. 14-2
5. Stiskněte uvolňovací tlačítko ISOFIX a zcela zatlačte základnu proti sedadlu vozu. 15
6. Chcete-li prodloužit upevňovací pás, stiskněte tlačítko na stavítku upevňovacího pásu a vytáhněte na požadovanou délku. 16

- Připevněte háček upevňovacího pásu řádně k ukotvovacímu držáku. ¹⁷
- ! Pokud je vozidlo vybaveno ukotvovacím držákem upevňovacího pásu a jsou splněny požadavky vozidla (viz návod k vozidlu), použijte při instalaci upevňovací pás.
- Zkontrolujte, že je háček upevňovacího pásu řádně připevněn k ukotvovacímu držáku. ¹⁸ Indikátory na stavítku upevňovacího pásu musí být zcela zelené.
- Dětská autosedačka je nainstalována podle obrázku ¹⁹.
- ! Indikátory na stavítku upevňovacího pásu musí být zcela zelené. ¹⁹⁻¹
- ! Při správném uchycení by měly být indikátory na obou konektorech ISOFIX zcela zelené. ¹⁹⁻²

Vyjmutí zdokonaleného dětského zádržného systému

- Stisknutím uvolňovacího tlačítka ²⁰ uvolněte postroj a poté odpojením háčku odstraňte upevňovací pás. ²¹
- Chcete-li vyjmout základnu z vozidla, stiskněte uvolňovací tlačítko ISOFIX a stáhněte základnu ze sedadla. ²²
- Potom stiskněte a zatáhněte za konektor ISOFIX na obou stranách. ²³
- Chcete-li základnu převážet, stiskněte uvolňovací tlačítko ISOFIX a posunutím dozadu konektor ISOFIX zcela uložte. ²⁴

Zajištění dítěte

- Stiskněte tlačítko nastavení postroje a zároveň vytáhněte ramenní postroj do odpovídající délky. ²⁵
- Stiskněte červené tlačítko pro odepnutí přezky. ²⁶
- Upevněte přezky na obou stranách sedačky tak, aby bylo vložení dítěte pohodlnější. ²⁷
- Pokud se ramena dítěte nacházejí pod spodním okrajem opěrky hlavy, použijte vložku pro novorozence jako oporu dítěte. ²⁸

- Usaďte dítě do vylepšené dětské autosedačky a protáhněte obě jeho ruce skrz postroj. ²⁹
- Zapněte přezku. ³⁰
- Zatáhněte za pás nastavení délky postroje a utáhněte je tak, aby bylo dítě těsně připoutáno. ³¹
- ! Zajistěte, aby mezi dítětem a ramenním postrojem byl prostor přibližně na tloušťku jedné ruky.
- Postroj lze uložit pod látkovým potahem. ³²

Používání v režimu junior
(Výška dítěte 100 - 150 cm/hmotnost dítěte 15 - 36 kg/věk 3.5 - 12 roků)

viz obrázky ³³ - ³⁸

- Uložte polstr ramenního popruhu a polstr rozkrokového pásu na bezpečné místo. ³³
- Přezku a popruhy postroje uložte na bezpečné místo. ³⁴ ³⁵ ³⁶

Zajištění dítěte

Instalace pomocí 3bodového pásu

- Aby byla zajištěna správná výška opěrky hlavy, MUSÍ být dolní část opěrky hlavy v rovině s horní stranou ramen dítěte.
- Správně sestavený 3bodový pás je uveden na obrázku ³⁷
- ! Ramenní pás musí procházet otvorem pro ramenní pás. ³⁷⁻¹
- ! Boční pás musí procházet otvory pro boční pás. ³⁷⁻²
- ! Tuto vylepšenou dětskou autosedačku nelze instalovat do vozů, u kterých je přezka bezpečnostního pásu vozu (zásuvková část přezky) příliš daleko od sedadla a neumožňuje tak bezpečnou instalaci. ³⁷⁻³

- ! V žádném případě nepásejte přes dítě pouze boční pás.
- ! Nepoužívejte volný ramenní pás nebo umístěný pod paží.
- ! Nepoužívejte ramenní pás za zády dítěte.
- ! Zabraňte tomu, aby dítě v této vylepšené dětské autosedačce sklouzlo dolů – hrozí nebezpečí uškrcení.

Instalace pomocí 3bodového pásu a systému ISOFIX

1. Instalace se systémem ISOFIX podle 11-15.
 2. Aby byla zajištěna správná výška opěrky hlavy, MUSÍ být dolní část opěrky hlavy v rovině s horní stranou ramen dítěte.
 3. Správně sestavený 3bodový pás je uveden na obrázku 38
- ! Ramenní pás musí procházet otvorem pro ramenní pás. 38-1
 - ! Boční pás musí procházet otvory pro boční pás. 38-2
 - ! Tuto vylepšenou dětskou autosedačku nelze instalovat do vozů, u kterých je přezka bezpečnostního pásu vozu (zásuvková část přezky) příliš daleko od sedadla a neumožňuje tak bezpečnou instalaci. 38-3
 - ! Ujistěte se, že jsou oba konektory ISOFIX pevně uchyceny k příslušným kotvicím bodům ISOFIX. Při správném uchycení by měly být indikátory na obou konektorech ISOFIX zcela zelené. 38-4
 - ! Zatažením za oba konektory ISOFIX zkontrolujte, zda je dětská sedačka řádně nainstalována.
 - ! V žádném případě nepásejte přes dítě pouze boční pás.
 - ! Nepoužívejte volný ramenní pás nebo umístěný pod paží.
 - ! Nepoužívejte ramenní pás za zády dítěte.
 - ! Zabraňte tomu, aby dítě v této vylepšené dětské autosedačce sklouzlo dolů – hrozí nebezpečí uškrcení.

Sejmutí látkových částí

viz obrázky 39 - 45

1. Stiskněte červené tlačítko pro odepnutí přezky. 39
2. Sejměte látkové části podle kroků 40 - 45 .
Při nasazování podhlavníku a novorozenecké vložky postupujte v obráceném pořadí.

Péče a údržba

- ! Látkové části umývejte vlažnou vodou do teploty 30 °C.
- ! Látkové části nežehlete.
- ! Na látkové části nepoužívejte bělidlo ani je nečistěte za sucha.
- ! K mytí této vylepšené dětské autosedačky nepoužívejte nezředěné čisticí prostředky, benzín ani jiná organická rozpouštědla. Mohlo by dojít k poškození výrobku.
- ! Tuto dětskou autosedačku čistěte mírným čisticím prostředkem, vodou a měkkým hadříkem.
- ! Textilní potahy ani vnitřní polstrování neždímejte pro rychlejší schnutí. Mohlo by to na textilním potahu nebo na vnitřním polstrování zanechat záhyby.
- ! Textilní potah a vnitřní polstrování nechte vyschnout zavěšené ve stínu.
- ! Pokud tuto vylepšenou dětskou sedačku delší dobu nepoužíváte, vyjměte ji z vozidla. Vylepšenou dětskou autosedačku skladujte na chladném a suchém místě mimo dosah dětí.



SK Vitajte v rodine Joie™

Blahoželáme k tomu, že ste sa stali súčasťou rodiny Joie! Sme nadšení, že sme súčasťou vašej cesty s vaším dieťaťom. Pri cestovaní so zosilnenou detskou autosedačkou I-Plenti™ používajte vysokokvalitnú plne certifikovanú zosilnenú detskú autosedačku i-Size. Pozorne si prečítajte túto príručku a dodržiavajte všetky kroky na zabezpečenie pohodlnej jazdy a čo najlepšej ochrany svojho dieťaťa.

Na používanie tejto zosilnenej detskej autosedačky Joie podľa Predpisu OSN č. 129 musí vaše dieťa spĺňať nasledujúce požiadavky.

Výška dieťaťa 76 až 150 cm/hmotnosť dieťaťa 9 až 36 kg (približne 12 ročné alebo mladšie).

Základňa

Pred inštaláciou a používaním tohto výrobku si prečítajte všetky pokyny, ktoré sú v tejto príručke uvedené.

**! DÔLEŽITÉ: UCHOVAJTE PRE NESKORŠIE POUŽITIE.
ČÍTAJTE POZORNE.**

! Uchovajte si rýchly návod na použitie pre budúce použitie.

Informácie o záruke nájdete na našej webovej stránke joiebaby.com

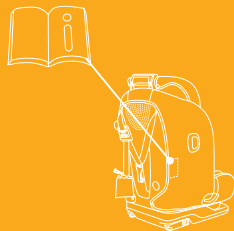

Zoznam jednotlivých častí

Uistite sa, že nechýbajú žiadne časti. Ak niečo chýba, obráťte sa na predajcu.

- | | | | |
|----|--------------------------------------|----|---|
| 1 | Opierka hlavy | 13 | Modul ochrany proti bočnému nárazu x2 (musí sa používať len na strane dverí) |
| 2 | Opierka dolnej časti chrbta | 14 | Páčka na nastavenie opierky hlavy |
| 3 | Dojčenská vložka | 15 | Horný priväzovací popruh |
| 4 | Ramenný popruh | 16 | Nastavovací prvok priväzovacieho popruhu |
| 5 | Spona popruhov | 17 | Priväzovací háčik |
| 6 | Tlačidlo na nastavenie popruhu | 18 | Vrecko |
| 7 | Tlačidlo na nastavenie sklonu | 19 | Prípojka ISOFIX |
| 8 | Nastavovacie tlačidlo ISOFIX | 20 | Vodiace prvky ISOFIX |
| 9 | Vodiaci prvok ramenného pásu vozidla | 21 | Odkladacie vrecko na Návod na použitie (tento Návod na použitie uchovávajte vždy v odkladacom vrecku) |
| 10 | Chránič proti bočnému nárazu | | |
| 11 | Kryt ramenných popruhov | | |
| 12 | Vodiaci prvok bedrového pásu vozidla | | |

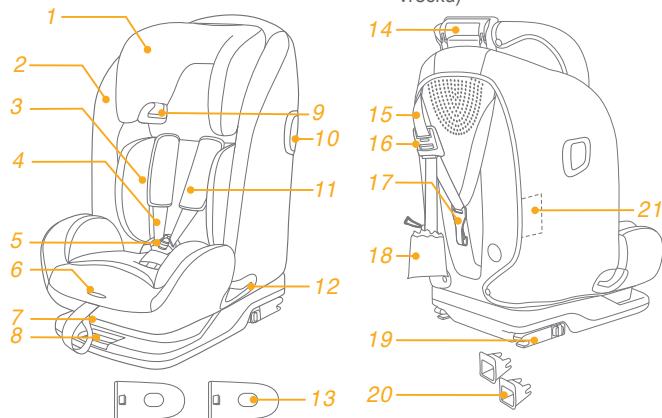

VÝSTRAHA

- ! Dbajte na to, aby pevné predmety a plastové časti zosilneného detského zadržiavacieho systému boli umiestnené a inštalované tak, aby nebolo možné ich zachytenie do pohyblivých sedadiel alebo dverí vozidla.
- ! Na používanie tejto zosilnenej detskej autosedačky podľa Predpisu OSN č. 129 musí vaše dieťa spĺňať nasledujúce požiadavky.
Výška dieťaťa 76 až 150 cm/hmotnosť dieťaťa 9 až 36 kg (približne 12 ročné alebo mladšie).
- ! Pri použití s výškou vzrastu od 135 do 150 cm sa nemusí zmestiť do všetkých vozidiel kvôli nízkej polohe strechy na bočnej strane vozidla.
- ! Zosilnená detská autosedačka nemusí byť vhodná pre všetky schválené vozidlá, ak sa bude používať v jednej z týchto polôh.
- ! **DÔLEŽITÉ - NEPOUŽÍVAJTE, KÝM VEK DIEŤAŤA NEPREKROČÍ 15 MESIACOV** (postupujte podľa pokynov)
- ! Všetky popruhy, ktoré držia zosilnenú detskú autosedačku pripevnenú k vozidlu, musia byť utiahnuté. Všetky popruhy, ktoré zadržiavajú dieťa, sa musia prispôbiť telu dieťaťa a popruhy nesmú byť skrútené.
- ! **NEPOUŽÍVAJTE** žiadne iné kontaktné záťažové body, ako sú uvedené v pokynoch a označené na zdokonalenom detskom zadržiavacom systéme.

VÝSTRAHA

- ! Po umiestnení dieťaťa do tejto zosilnenej detskej autosedačky sa musí správne použiť bezpečnostný pás. Zaisťte, aby bedrový popruh prechádzal nízko v spodnej časti s pevne pripútanou panvou a musí byť napnutý.
- ! Táto zosilnená detská autosedačka sa musí vymeniť v prípade, že bola vystavená intenzívnemu namáhaniu pri nehode. Nehoda môže spôsobiť poškodenie, ktoré nemusí byť viditeľné.
- ! Majte na pamäti nebezpečenstvo vyplývajúce z vykonávania akýchkoľvek zmien alebo doplnení zariadenia bez súhlasu príslušného orgánu a nebezpečenstva vyplývajúceho z toho, že sa nebudú dôsledne dodržiavať pokyny na inštaláciu poskytnuté výrobcom zosilnenej detskej autosedačky.
- ! Udržiavajte túto zosilnenú detskú autosedačku mimo slnečného svetla, v opačnom prípade môže byť pre pokožku dieťaťa príliš horúca. Pred vložením dieťaťa do zosilnenej detskej autosedačky sa jej vždy dotknite.
- ! Dieťa sa v zosilnenom detskom zadržiavacom systéme nesmie ponechávať bez dozoru.
- ! Akákoľvek batožina alebo iné predmety, ktoré by mohli spôsobiť zranenie v prípade kolízie, sa musia správnym spôsobom zaisťiť.
- ! Zosilnený detský zadržiavací systém sa nesmie používať bez mäkkých textílií.

VÝSTRAHA

- ! Mäkké textilie sa nesmú nahrádzať inými než odporúčanými výrobcami, pretože mäkké textilie tvoria neoddeliteľnú súčasť charakteristických vlastností detskej autosedačky.
- ! Pokyny sa musia uchovávať v zosilnenej detskej autosedačke počas doby jej životnosti alebo v príručke vozidla v prípade zabudovaných zadržiavacích systémov. Používateľ sa musí riadiť aj príručkou výrobcu vozidla.
- ! V ŽIADNOM PRÍPADE nepoužívajte túto vylepšenú detskú autosedačku, pokiaľ je nekompletná alebo poškodená.
- ! NEOBLIEKAJTE svoje dieťa do oblečenia, ktoré je príliš/nadmerne veľké. Mohlo by to zabrániť riadnemu a bezpečnému uchytieniu dieťaťa ramennými popruhmi a popruhmi medzi nohami.
- ! V ŽIADNOM PRÍPADE nepoužívajte vylepšenú detskú autosedačku z druhej ruky ani autosedačku, ktorej história nie je známa. Jej štruktúra môže byť poškodená a bezpečnosť vášho dieťaťa ohrozená.
- ! V ŽIADNOM PRÍPADE nekladajte žiadne dodatočné vložky, než tie, ktoré sú súčasťou tejto vylepšenej autosedačky.
- ! Odstráňte všetky plastové obaly z dosahu detí, hrozí nebezpečenstvo udusenía.

Núdzová situácia

V prípade núdzovej situácie alebo nehody je najdôležitejšie, aby bolo o vaše dieťa ihneď postarané v rámci prvej pomoci a lekárskeho ošetrovania.

Informácie o výrobku

Na inštaláciu so systémom ISOFIX a horným priväzovacím popruhom

1. Toto je Zosilnený detský zadržiavací systém i-Size. Je schválený podľa Predpisu OSN č. 129 na použitie v sedadle na sedenie pre vozidlá kompatibilné so systémom i-Size podľa toho, ako uvádzajú výrobcovia vozidiel v príručke používateľa vozidla.
2. V prípade pochybností sa obráťte na výrobcu Zosilneného detského zadržiavacieho systému alebo jeho predajcu.

Na inštaláciu s 3-bodovým pásom





Na inštaláciu s 3-bodovým pásom a systémom ISOFIX

1. Toto je autosedačka Zosilneného detského zadržiavacieho systému i-Size. Je schválená podľa Predpisu OSN č. 129 na použitie predovšetkým na „miestach na sedenie vybavené i-Size“, ako sa uvádza výrobcami vozidla v návode na používanie vozidla.
2. V prípade pochybností sa obráťte na výrobcu Zosilneného detského zadržiavacieho systému alebo jeho predajcu.

Materiály Plast, kov, textil

Patent č. Patentová prihláška sa prerokúva

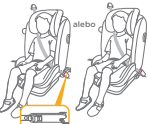
Vyberte režim inštalácie

Veľkosť dieťaťa	Režim inštalácie	Inštalácia	Referenčný vek	Poloha sklonu	
ECE R129	76 až 105 cm/ max. 19,5 kg:		 <p>Použite dočasnú vložku na podopretie dieťaťa, ak sú plec dieťaťa nižšie ako spodný okraj opierky hlavy.</p>	15 mesiacov až približne 4,5 rokov	Poloha 1-3
	100cm - 150: cm		 	3,5 roky až približne 12 rokov	Poloha 1-3

Pokyny týkajúce sa inštalácie

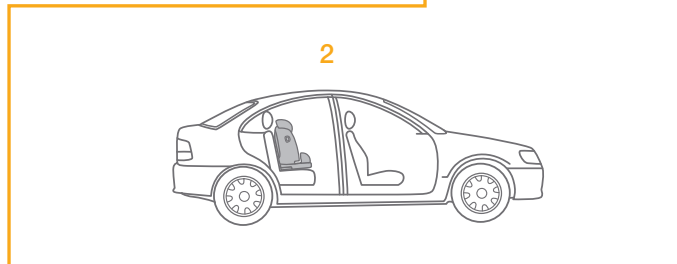
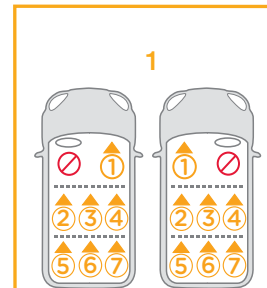
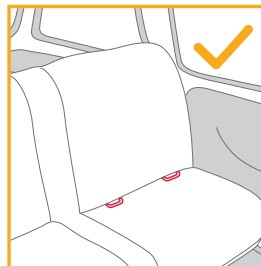
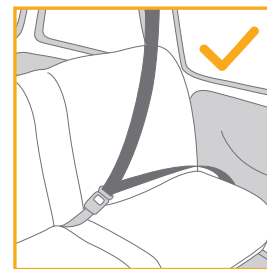
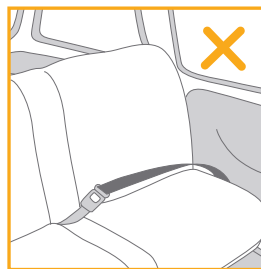

Použite chránič proti bočnému nárazu

pozrite si obrázky 1 - 2

1. Zosilnená detská autosedačka sa dodáva s odnímateľným modulom ochrany proti bočnému nárazu. Tento modul ochrany proti bočnému nárazu sa MUSÍ používať na strane dverí vozidla. Inštalácia je zobrazená na obrázku 1.
2. Stlačte uvoľňovacie tlačidlo, ak chcete vybrať modul ochrany proti bočnému nárazu. 2

Nastavenie sklonu

pozrite si obrázky 3 - 5

Ak chcete nastaviť zosilnenú detskú autosedačku do správnej polohy, stlačte tlačidlo na nastavenie sklonu 3. Uhly sklonu sú zobrazené ako 4.

Pre režim smerovania tvárou dopredu sú k dispozícii 3 polohy sklonu. 4

- ! Skontrolujte, či operadlo po nastavení zapadlo na miesto. 5
- ! Zosilnená detská autosedačka nemusí byť vhodná pre všetky schválené vozidlá, ak sa bude používať v jednej z týchto polôh.

Nastavenie výšky opierky hlavy a ramenných popruhov

pozrite si obrázky 6 - 10

1. Nastavte opierku hlavy do správnej výšky podľa 6 7.
- ! Pri používaní v režime batolaťa musí byť výška ramenných popruhov zarovno s ramenami dieťaťa. 6-1
- ! Maximálna vzdialenosť medzi ramenom dieťaťa a ramenným otvorom je 4 cm. 6-2

- ! Pri používaní v režime malého dieťaťa musia byť vodiace prvky ramenných pásov zarovno s ramenami dieťaťa. 7
- 2. Stlačte páčku na nastavenie opierky hlavy a pritom vytiahnite alebo zatlačte opierku hlavy, kým nezapadne do jednej z 9 polôh. 8 9
- ! Pred nastavením výšky opierky hlavy nechajte svoje dieťa nakloniť sa mierne dopredu.
- ! Boky sedačky sa dajú postupne otvoriť pri nastavení opierky hlavy do 4. polohy. 10
- ! Zosilnená detská autosedačka nemusí byť vhodná pre všetky schválené vozidlá, ak sa bude používať v jednej z týchto polôh.

Používanie v režime batolaťa (Výška dieťaťa 76 až 105 cm/Hmotnosť dieťaťa 9 - 19,5 kg/15 mesiacov až 4,5 roky)

pozrite si obrázky 11 - 32

1. V prípade potreby pripevnite vodiace prvky ISOFIX na lišty ISOFIX. 11
- ! Pred montážou zosilnenej detskej autosedačky sklopte sedadlo do čo najpriamejšej polohy.
2. Horný priväzovací popruh umiestnite za sedadlo vozidla. 12
3. Roztiahnite prípojky ISOFIX stlačením uvoľňovacieho tlačidla, pričom ťahajte za prípojku. 13
- ! Pre ISOFIX je k dispozícii viac polôh.
4. Skontrolujte, či sú obe prípojky ISOFIX pevne pripojené k svojim kotevným bodom ISOFIX. 14-1 Farba na indikátoroch oboch prípojk ISOFIX musí byť úplne zelená. 14-2
5. Stlačte uvoľňovacie tlačidlo ISOFIX a zatlačte základňu dozadu proti sedadlu vozidla, kým nebude upevnená. 15
6. Ak chcete roztiahnuť horný priväzovací popruh, aby ho bolo možné použiť, stlačte tlačidlo na nastavovacom prvku priväzovacieho popruhu a potiahnutím ho predžte. 16

7. Pripojte háčik priväzovacieho popruhu pevne ku kotevnej úchytke. ¹⁷
- ! Na inštaláciu použite horný priväzovací popruh, ak je vozidlo vybavené kotevnou úchytkou pre priväzovací popruh a sú splnené požiadavky na vozidlo (pozrite si návod na obsluhu vozidla).
8. Uistite sa, že je háčik priväzovacieho popruhu pevne pripojený ku kotevnej úchytke. ¹⁸ Farba indikátorov na nastavovacom prvku priväzovacieho popruhu musí byť úplne zelená.
9. Zosilnený detský zadržiaci systém je nainštalovaný tak, ako je znázornené na ¹⁹.
- ! Farba indikátorov na nastavovacom prvku priväzovacieho popruhu musí byť úplne zelená. ¹⁹⁻¹
- ! Farba na indikátoroch oboch prípojok ISOFIX musí byť úplne zelená. ¹⁹⁻²

Vybratie zosilnenej detskej autosedačky

1. Stlačením uvoľňovacieho tlačidla ²⁰ uvoľníte popruhy a potom odpojením háčika odpojíte horný priväzovací popruh. ²¹
2. Na odmontovanie základne z vozidla stlačte uvoľňovacie tlačidlo ISOFIX a vytiahnite zadnú časť základne zo sedadla. ²²
3. Potom stlačte a potiahnite prípojku ISOFIX dozadu na oboch stranách. ²³
4. Pri preprave stlačte uvoľňovacie tlačidlo ISOFIX a posuňte prípojku ISOFIX späť tak, aby sa úplne zložila. ²⁴

Zaistenie dieťaťa

1. Stlačte tlačidlo nastavovacieho popruhu, pričom potiahnite ramenné popruhy do správnej dĺžky. ²⁵
2. Stlačením červeného tlačidla rozopnite sponu. ²⁶
3. Zaisťte spony na oboch stranách sedadla, aby bolo umiestnenie dieťaťa pohodlnejšie. ²⁷
4. Použite dojčenskú vložku na podopretie dieťaťa, ak sú ramena dieťaťa nižšie ako spodný okraj opierky hlavy. ²⁸

5. Položte dieťa do zosilnenej detskej autosedačky a prevlečte mu obe ruky cez popruhy. ²⁹
6. Zapnite sponu. ³⁰
7. Potiahnite nastavovací popruh nadol a nastavte ho na správnu dĺžku tak, aby bolo dieťa pohodlne zaistené. ³¹
- ! Skontrolujte, či je medzera medzi dieťaťom a ramennými popruhmi široká asi na hrúbku jednej ruky.
8. Pripevnite popruh pod mäkké textilie. ³²

Používanie v režime malého dieťaťa (Výška dieťaťa 100 až 150 cm/Hmotnosť dieťaťa 15 až 36 kg/3.5 až 12 rokov)

pozrite si obrázky ³³ - ³⁸

1. Kryt ramenných popruhov a kryt rozkrokového pásu uložte na bezpečnom mieste. ³³
2. Sponu a popruhy postroja skladujte na bezpečnom mieste. ³⁴ ³⁵ ³⁶

Zaistenie dieťaťa

Na inštaláciu s 3-bodovým pásom

1. Aby sa zaistilo, že opierka hlavy bude v správnej výške, MUSÍ byť spodná časť opierky hlavy zarovnaná s hornou časťou ramien dieťaťa.
2. Správne zostavený 3-bodový pás je zobrazený na obrázku ³⁷
- ! Ramenný pás prechádzať cez vodiaci prvok ramenného pásu. ³⁷⁻¹
- ! Bedrový pás musí prechádzať cez otvory pre bedrový pás. ³⁷⁻²
- ! Zosilnená detská autosedačka sa nesmie používať, ak je spona bezpečnostného pásu vozidla (samičí koniec spony) príliš dlhá na pevné ukotvenie zosilnenej detskej autosedačky. ³⁷⁻³

- ! Nikdy nepoužívajte len bedrový pás vozidla popred dieťa.
- ! Nepoužívajte ramenný pás uvoľnený ani prevlečený popod rameno.
- ! Nepoužívajte ramenný pás za chrbtom dieťaťa.
- ! Zabráňte tomu, aby dieťa v tejto vylepšenej detskej autosedačke skĺzlo dole – hrozí nebezpečenstvo uškrtienia.

Na inštaláciu s 3-bodovým pásom a systémom ISOFIX

1. Inštalácia so systémom ISOFIX, ako na **11-15**.
2. Aby sa zaistilo, že opierka hlavy bude v správnej výške, MUSÍ byť spodná časť opierky hlavy zarovnaná s hornou časťou ramien dieťaťa.
3. Správne zostavený 3-bodový pás je zobrazený na obrázku **38**
 - ! Ramenný pás prechádzať cez vodiaci prvok ramenného pásu. **38-1**
 - ! Bedrový pás musí prechádzať cez otvory pre bedrový pás. **38-2**
 - ! Zosilnená detská autosedačka sa nesmie používať, ak je spona bezpečnostného pásu vozidla (samičí koniec spony) príliš dlhá na pevné ukotvenie zosilnenej detskej autosedačky. **38-3**
 - ! Skontrolujte, či sú obe prípojky ISOFIX pevne pripojené k svojim kotevným bodom ISOFIX. Farba na indikátoroch oboch prípojok ISOFIX musí byť úplne zelená. **38-4**
 - ! Skontrolujte, či je detská autosedačka bezpečne nainštalovaná potiahnutím oboch prípojok ISOFIX.
 - ! Nikdy nepoužívajte len bedrový pás vozidla popred dieťa.
 - ! Nepoužívajte ramenný pás uvoľnený ani prevlečený popod rameno.
 - ! Nepoužívajte ramenný pás za chrbtom dieťaťa.
 - ! Zabráňte tomu, aby dieťa v tejto vylepšenej detskej autosedačke skĺzlo dole – hrozí nebezpečenstvo uškrtienia.

Odpojenie mäkkých textílií

pozrite si obrázky **39 - 45**

1. Stlačením červeného tlačidla rozopnite sponu. **39**
2. Na odpojenie mäkkých textílií postupujte podľa krokov **40 - 45**. Ak budete chcieť pripojiť mäkké textílie späť, zopakujte vyššie uvedené kroky v opačnom poradí.

Starostlivosť a údržba

- ! Mäkké textílie umývajte studenou vodou s teplotou do 30 °C.
- ! Nežehlite mäkké textílie.
- ! Nebielte ani chemicky nečistite mäkké textílie.
- ! Na umývanie zosilnenej detskej autosedačky nepoužívajte nezriedené čistiace prostriedky benzín ani iné organické rozpúšťadla. Môže to spôsobiť poškodenie výrobku.
- ! Detský zadržiavací systém čistite jemným čistiacim prostriedkom, vodou a mäkkou handričkou.
- ! Neskrúcajte mäkké textílie ani vnútorné čalúnenie veľkou silou, aby ste ich vysušili. Mohlo by to na mäkkých textíliách a čalúnení zanechať zvrásnenie.
- ! Mäkké textílie a vnútorné čalúnenie zaveste do tieňa, aby sa vysušili.
- ! Ak sa táto zosilnená detská autosedačka dlhšie nepoužíva, vyberte ju zo sedadla vozidla. Zosilnenú detskú autosedačku dajte na chladné a suché miesto a niekde, kde sa k nej vaše dieťa nedostane.



SL Dobrodošli pri znamki Joie™

Čestitamo vam, da ste postali član družine Joie! Veseli nas, da bomo del vašega življenja z malčkom. Medtem ko potujete z ojačanim sistemom za zadrževanje otrok I-Plenti™, uporabljate visokokakovosten in popolnoma certificiran ojačan varnostni sistem i-Size za zadrževanje otrok. Natančno preberite ta navodila in upoštevajte vse korake, da boste zagotovili udobno vožnjo in najboljšo zaščito za svojega otroka.

Za uporabo tega ojačanega sistema za zadrževanje otrok Joie skladno s predpisom ZN št. 129 mora otrok izpolnjevati naslednje zahteve.

Višina otroka 76–150 cm/teža otroka 9–36 kg (približno 12 let ali manj).

Podnožje

Pred namestitvijo in uporabo izdelka preberite vsa navodila v tem priročniku.

! POMEMBNO: SHRANITE ZA POZNEJŠO UPORABO. NATANČNO PREBERITE.

! Priročnik za hitri začetek shranite za kasnejšo uporabo.

Informacije o garanciji najdete na spletni strani joiebaby.com

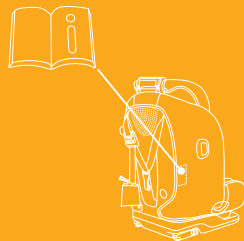

Seznam delov

Prepričajte se, da noben del ne manjka. Če kar koli manjka, se obrnite na prodajalca.

- | | | | |
|----|------------------------------------|----|--|
| 1 | Opora za glavo | 13 | Stranska zaščita pred udarci x2 (uporabljajte le na mestih ob vratih) |
| 2 | Opora za križ | 14 | Ročica za nastavitev opore za glavo |
| 3 | Vložek za dojenčke | 15 | Zgornji pritrdilni pas |
| 4 | Ramenski varnostni pas | 16 | Nastavek za prilagoditev zgornjega pritrdilnega pasu |
| 5 | Sponka varnostnega pasu | 17 | Kavelj za zgornji pritrdilni pas |
| 6 | Gumb za nastavitev pasu | 18 | Žep |
| 7 | Gumb za nastavitev naklona | 19 | Priključek ISOFIX |
| 8 | Gumb za nastavitev ISOFIX | 20 | Vodila ISOFIX |
| 9 | Vodilo za ramenski pas vozila | 21 | Žep za shranjevanje navodil za uporabo (navodila vedno hranite v tem žepu) |
| 10 | Stranska zaščita pred udarci | | |
| 11 | Prevleka za ramenski varnostni pas | | |
| 12 | Vodilo za medenični pas vozila | | |

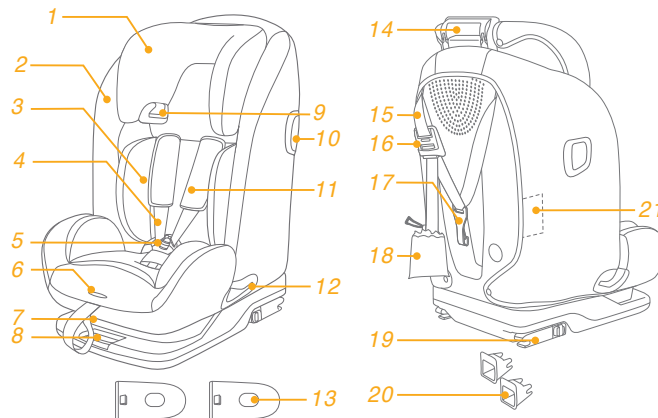

OPOZORILO

- ! Upoštevajte, da morajo biti togi elementi in plastični deli ojačanega sistema za zadrževanje otrok postavljeni in nameščeni tako, da ne obstaja možnost, da se ujamejo zaradi premičnega sedeža ali med vrata avtomobila.
- ! Za uporabo tega ojačanega sistema za zadrževanje otrok skladno s predpisom ZN št. 129 mora otrok izpolnjevati naslednje zahteve.
Višina otroka 76–150 cm/teža otroka 9–36 kg (približno 12 let ali manj).
- ! Če sistem uporabljate za otroka z višino od 135 do 150 cm, zaradi nizkega stranskega položaja strehe vozila mogoče ne bo primeren za vsa vozila.
- ! Ojačani sistem za zadrževanje otrok morda ne bo ustrezal vsem odobrenim vozilom, če ga uporabljate v enem od navedenih položajev.
- ! **POMEMBNO – NE UPORABLJAJTE, DOKLER OTROK NE DOPOLNI 15 MESECEV** (upoštevajte navodila)
- ! Vsi pasovi, s katerimi je ojačan sistem za zadrževanje otroka pritrjen v vozilo, morajo biti zategnjeni. Vsi pasovi za zadrževanje otroka morajo biti prilagojeni otrokovemu telesu, pasovi ne smejo biti zviti.
- ! **VEDNO** uporabljajte le nosilne kontaktne točke, opisane v navodilih in označene na ojačanem sistemu za zadrževanje otrok.

OPOZORILO

- ! Ko otroka namestite in pripnete v sedež, poskrbite, da je varnostni pas pravilno nameščen. Prepričajte se, da so medenični pasovi nameščeni dovolj nizko, da je medenica pravilno podprta.
- ! Ojačani sistem za zadrževanje otrok morate zamenjati, kadar je bil izpostavljen močnim obremenitvam ob nezgodi. Nesreča lahko povzroči poškodbe, ki jih ne vidite.
- ! Spreminjanje naprave na kakršen koli način brez izrecnega dovoljenja strokovnjakov ali proizvajalca je strogo prepovedano. Prosimo, da natančno upoštevate proizvajalčeva navodila za namestitev ojačanega sistema za zadrževanje otrok.
- ! Ojačanega sistema za zadrževanje otrok ne izpostavljajte sončni svetlobi, ker se lahko preveč segreje in postane prevroč za otrokovo kožo. Vedno z roko preverite temperaturo ojačanega sistema za zadrževanje otrok, preden vanj namestite otroka.
- ! Otroka ne puščajte v ojačanem sistemu za zadrževanje otrok brez nadzora.
- ! Prtljago ali druge predmete, ki bi v primeru trčenja lahko povzročili telesne poškodbe, morate ustrezno zavarovati.
- ! Ojačanega sistema za zadrževanje otrok ne uporabljajte brez mehkih delov.

OPOZORILO

- ! Uporabljajte samo mehke dele, ki jih je priporočil proizvajalec, saj so sestavni del zmogljivosti sistema za zadrževanje otrok.
- ! Navodila hranite na ojačanem sistemu za zadrževanje otrok do konca njegove življenjske dobe oziroma v priročniku za uporabo vozila, v kolikor je sistem vgrajen v avto. Priporočamo tudi upoštevanje priročnika za uporabo vozila.

V nujnem primeru

V nujnem primeru ali v primeru nesreče je pomembno, da otroku takoj nudite prvo pomoč in obiščete zdravnika.

Informacije o izdelku

Za namestitev s sistemom ISOFIX in zgornjim pritrdilnim pasom

1. To je ojačan sistem za zadrževanje otrok i-Size. V skladu z Uredbo ZN št. 129 je homologiran za uporabo na sedežih vozila, za katera proizvajalec vozila v navodilih za uporabo vozila navaja, da so združljivi s standardom i-Size.
2. Če ste v dvomih, se obrnite na proizvajalca ali prodajalca ojačanega sistema za zadrževanje otrok.







Za namestitev s 3-točkovnim varnostnim pasom

Za namestitev s 3-točkovnim varnostnim pasom in sistemom ISOFIX

1. To je ojačan sistem za zadrževanje otrok i-Size za jahače. Odobren je v skladu s predpisom ZN št. 129 za primarno uporabo na »sedežih i-Size«, kot to označijo proizvajalci vozila v uporabniškem priročniku vozila.
2. Če ste v dvomih, se obrnite na proizvajalca ali prodajalca ojačanega sistema za zadrževanje otrok.

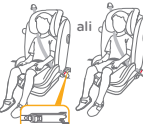
Materiali Plastika, kovina, tkanina
Št. patenta V postopku pridobitve patenta

Izbira načina namestitve

Velikost otroka	Način namestitve	Namestitev	Referenčna starost	Položaj naklona	
ECE R129	76-105 cm/ maks. 19,5 kg	Način za malčka	  Če so otrokova ramena nižja od spodnjega roba nastojala za glavo, uporabite vložek za dojenčke za dodatno oporo otroka.	15 mesecev do pribl. 4,5 let	Položaj 1-3
	100-150 cm	Način za otroka	 ali   	3,5 leta do pribl. 12 let	Položaj 1-3

Opozorila glede namestitve

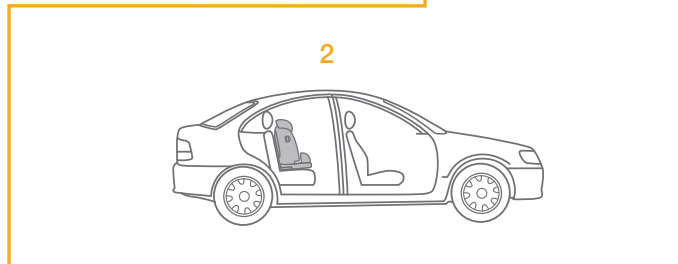
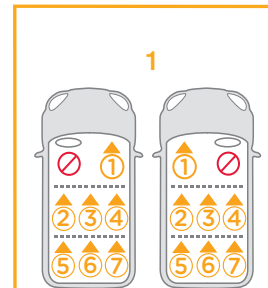
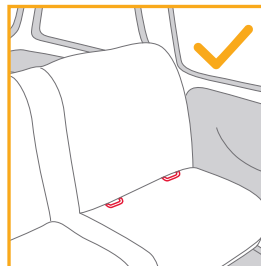
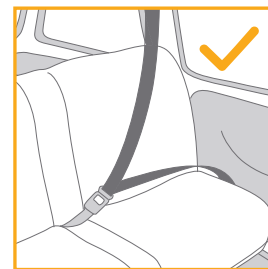
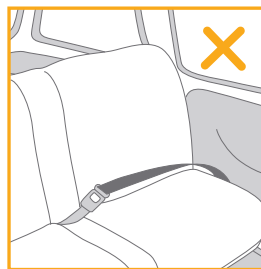

Uporabljajte stransko zaščito pred udarci

Glejte slike 1 - 2

1. Ojačan sistem za zadrževanje otrok je dobavljen s snemljivo stransko zaščito pred udarci. Stransko zaščito pred udarci MORATE uporabljati na mestih ob vratih vozila. Namestitev prikazana na sliki 1.
2. Pritisnite gumb za sprostitve, da odstranite stransko zaščito pred udarci. 2

Nastavitev naklona

Glejte slike 3 - 5

Stisnite gumb za nastavitev naklona 3, da sistem za zadrževanje otrok nastavite v pravilen položaj. Koti nagiba so prikazani na sliki 4.

Način, kjer je sedež obrnjen naprej, ima 3 kote naklona. 4

! Prepričajte se, da je naslonjalo ustrezno nameščeno. 5

! Ojačani sistem za zadrževanje otrok morda ne bo ustrežal vsem odobrenim vozilom, če ga uporabljate v enem od navedenih položajev.

Nastavljanje višine opore za glavo in ramenskih varnostnih pasov

Glejte slike 6 - 10

1. Prilagodite oporo za glavo na ustrezno višino skladno s 6 7.

! Pri uporabi načina za malčka mora biti višina ramenskih varnostnih pasov poravnana z rameni otroka. 6-1

! Največja razdalja med ramenom dojenčka in odprtino za ramenski pas je 4 cm. 6-2

! Pri uporabi načina za otroka morajo biti vodila za ramenski pas poravnana z rameni otroka. 7

2. Stisnite ročico opore za glavo, medtem pa povlecite navzgor ali potisnite navzdol oporo za glavo, dokler se ne zaskoči v enem izmed 9 položajev. 8 9

! Preden prilagodite višino opore za glavo, naj se otrok rahlo nagne naprej.

! Stranski krili je mogoče postopoma odpreti, ko je opora za glavo nastavljena v 4. položaj. 10

! Ojačani sistem za zadrževanje otrok morda ne bo ustrežal vsem odobrenim vozilom, če ga uporabljate v enem od navedenih položajev.

Uporaba sedeža v načinu za malčka (višina otroka 76-105 cm/teža otroka 9-19,5 kg/15 mesecev-4,5 leta)

Glejte slike 11 - 32

1. Če je potrebno, vodila ISOFIX pritrdite na držala ISOFIX vozila. 11

! Sedež nagnite v najbolj dvignjen položaj, preden namestite ojačan sistem za zadrževanje otroka.

2. Zgornji pritrdilni pas namestite za sedež vozila. 12

3. Razširite priključka ISOFIX tako, da pritisnete gumb za sprostitve in izvlčete priključek. 13

! ISOFIX ima na voljo več različnih položajev.

4. Zagotovite, da sta oba priključka ISOFIX dobro pritrdjena v pritrdilni točki ISOFIX. 14-1 Barva indikatorjev na obeh priključkih ISOFIX mora biti popolnoma zelena. 14-2

5. Pritisnite gumb za sprostitve ISOFIX in potisnite podnožje nazaj proti sedežu vozila, dokler ni trdno nameščeno. 15

6. Če želite zgornji pritrdilni pas podaljšati za namene uporabe, pritisnite gumb na nastavku za prilagoditev zgornjega pritrdilnega pasu in povlecite za podaljšanje. 16

7. Kavelj pritrdilnega pasu dobro pritrdite na pritrdilno mesto. **17**
- ! Zgornji pritrdilni pas uporabite za namestitve, če je vozilo opremljeno s pritrdilnim mestom za zgornji pritrdilni pas in so izpolnjene vse zahteve glede vozila (glejte navodila za uporabo vozila).
8. Prepričajte se, da je kavelj zgornjega pritrdilnega pasu ustrezno pritrjen na pritrdilno mesto. **18** Barva indikatorjev na nastavku za prilagoditev zgornjega pritrdilnega pasu mora biti popolnoma zelena.
9. Sistem za zadrževanje otrok je nameščen, kot je prikazano na sliki **19**.
- ! Barva indikatorjev na nastavku za prilagoditev zgornjega pritrdilnega pasu mora biti popolnoma zelena. **19-1**
- ! Barva indikatorjev na obeh priključkih ISOFIX mora biti popolnoma zelena. **19-2**

Odstranjevanje ojačanega sistema za zadrževanje otroka

1. Pritisnite gumb za sprostitvev **20**, da zrahljate pas in nato odstranite kavelj, da lahko odstranite tudi zgornji pritrdilni pas. **21**
2. Za odstranitev podnožja iz vozila pritisnite gumb za sprostitvev ISOFIX in podnožje povlecite s sedeža. **22**
3. Nato pritisnite in povlecite priključek ISOFIX na obeh straneh. **23**
4. Za transportiranje pritisnite gumb za sprostitvev ISOFIX in priključek ISOFIX potisnite nazaj, tako da se povsem zloži. **24**

Pripenjanje otroka

1. Pritisnite gumb za prilagoditev pasu, medtem ko vlečete ramenska pasova navzven do ustrezne dolžine. **25**
2. Pritisnite rdeči gumb, da odprite sponko. **26**
3. Sponki pritrdite na obeh straneh sedeža, da bo nameščanje otroka bolj priročno. **27**
4. Če so otrokova ramena nižja od spodnjega roba naslonjala za glavo, uporabite vložek za dojenčke za dodatno oporo otroka. **28**

5. Posedite otroka v ojačan sistem za zadrževanje otroka in namestite pasova čez ramena. **29**
6. Zapnite pasova. **30**
7. Prilagoditveni trak povlecite navzdol in ga prilagodite tako, da se tesno prilega otroku. **31**
- ! Prepričajte se, da je med otrokom in ramenskim pasom prostora za približno debelino ene roke.
8. Pas je treba namestiti pod mehke dele. **32**

Uporaba sedeža v načinu za otroka (višina otroka 100-150 cm/teža otroka 15-36 kg/3.5-12 let)

Glejte slike **33** - **38**

1. Prevleki za ramenske trakove, prevleko mednožni pas shranite na varno mesto. **33**
2. Zaponko in varnostne pasove shranite na varno mesto. **34** **35** **36**

Pripenjanje otroka

Za namestitvev s 3-točkovnim varnostnim pasom

1. Da zagotovite pravilno višino opore za glavo, MORA biti spodnji del naslona za glavo poravnan z zgornjim delom otrokovih ramen.
2. Ustrezna namestitvev s 3-točkovnim varnostnim pasom je prikazana na sliki **37**.
- ! Ramenski pas mora biti speljan skozi vodilo za ramenski pas. **37-1**
- ! Trebušni pas mora biti speljan skozi reži za trebušni pas. **37-2**
- ! Ojačanega sistema za zadrževanje otrok ni mogoče uporabiti, če je sponka varnostnega pasu vozila (ženski del sponke) predolga za varno pritrditev sistema. **37-3**

- ! Otroka nikoli ne pripnite le s trebušnim varnostnim pasom vozila.
- ! Ne uporabljajte razrahljanega ramenskega varnostnega pasu oziroma slednjega nikoli ne speljite pod roko.
- ! Ramenskega varnostnega pasu ne speljite za otrokovim hrbtom.
- ! Ne dovolite, da bi otrok v ojačanem sistemu za zadrževanje otrok zdrsnil navzdol, saj lahko pride do zadavljenja.

Za namestitev s 3-točkovnim varnostnim pasom in sistemom ISOFIX

1. Namestitev s sistemom ISOFIX, kot je prikazano na slikah 11-15.
2. Da zagotovite pravilno višino opore za glavo, MORA biti spodnji del naslona za glavo poravnan z zgornjim delom otrokovih ramen.
3. Ustrezna namestitev s 3-točkovnim varnostnim pasom je prikazana na sliki 33.
 - ! Ramenski pas mora biti speljan skozi vodilo za ramenski pas. 33-1
 - ! Trebušni pas mora biti speljan skozi reži za trebušni pas. 33-2
 - ! Ojačanega sistema za zadrževanje otrok ni mogoče uporabiti, če je sponka varnostnega pasu vozila (ženski del sponke) predolga za varno pritrditev sistema. 33-3
 - ! Zagotovite, da sta oba priključka ISOFIX dobro pritrjena v pritrtilni točki ISOFIX. Barva indikatorjev na obeh priključkih ISOFIX mora biti popolnoma zelena. 33-4
 - ! Povlecite priključka ISOFIX, da preverite, ali je sistem za zadrževanje otroka varno nameščen.
 - ! Otroka nikoli ne pripnite le s trebušnim varnostnim pasom vozila.
 - ! Ne uporabljajte razrahljanega ramenskega varnostnega pasu oziroma slednjega nikoli ne speljite pod roko.
 - ! Ramenskega varnostnega pasu ne speljite za otrokovim hrbtom.
 - ! Ne dovolite, da bi otrok v ojačanem sistemu za zadrževanje otrok zdrsnil navzdol, saj lahko pride do zadavljenja.

Odstranjevanje mehkih delov

Glejte slike 39 - 45

1. Pritisnite rdeči gumb, da odpnete sponko. 39
2. Sledite korakom 40 - 45, da odstranite mehke dele.
 - ! Mehke dele znova namestite tako, da zgornje korake ponovite v obratnem vrstnem redu.

Nega in vzdrževanje

- ! Mehke dele operite s hladno vodo do 30 °C.
- ! Mehkih delov ne likajte.
- ! Mehkih delov ne belite oziroma jih ne čistite s kemičnim čiščenjem.
- ! Ojačanega sistema za zadrževanje otrok ne čistite z nerazredčenimi čistili, bencinom ali drugimi organskimi topili. S tem lahko poškodujete izdelek.
- ! Sistem za zadrževanje otrok očistite z blagim čistilom, vodo in mehko krpo.
- ! Mehkih delov in notranjih podlog ne ožemajte z veliko silo z namenom, da bi se posušili. Lahko bi ostali zmečkani.
- ! Mehke dele in notranje podloge obesite v senco, da se posušijo.
- ! Če ojačanega sistema za zadrževanje otrok dalj časa ne nameravate uporabljati, ga odstranite s sedeža vozila. Ojačan sistem za zadrževanje otrok shranite v hladnem in suhem prostoru, kjer je nedosegljiv otrokom.



RU Вас приветствует компания Joie™!

Поздравляем — вы стали частью семьи Joie! Мы рады отправиться в путь вместе с вами и вашим малышом. Путешествуя с улучшенным автокреслом I-Plenti™, вы используете высококачественное, сертифицированное по стандарту безопасности удерживающее устройство типа I-Size для детей. Внимательно прочтите настоящее руководство и выполняйте все рекомендации, чтобы обеспечить удобство в поездке и максимальную защиту ребенка.

Для использования улучшенного детского автокресла Joie в соответствии с Правилем ООН № 129 ребенок должен соответствовать указанным ниже требованиям.

Рост ребенка: 76–150 см; вес ребенка: 9 - 36 кг (возраст приблизительно до 12 лет).

Основание

Перед установкой и использованием данного изделия прочтите все инструкции в настоящем руководстве.

**! ВАЖНО: СОХРАНИТЕ ДЛЯ ИСПОЛЬЗОВАНИЯ В БУДУЩЕМ.
ПРОЧИТЕ ВНИМАТЕЛЬНО!**

! Сохраните руководство по быстрому запуску для будущего использования.

Сведения о гарантии опубликованы на веб-сайте joiebaby.com



Спецификация деталей

Убедитесь в наличии всех деталей. В случае отсутствия какой-либо из деталей обратитесь в магазин, где было приобретено изделие.

- | | |
|--|---|
| 1 Подголовник | 13 Боковой защитный модуль x2
(использование со стороны двери является обязательным) |
| 2 Нижняя опора для спины | 14 Рычаг для регулировки подголовника |
| 3 Вкладыш для младенцев | 15 Верхний крепежный ремень |
| 4 Плечевой ремень | 16 Регулятор крепежного ремня |
| 5 Пряжка ремней | 17 Крепежный крюк |
| 6 Кнопка регулировки ремней | 18 Карман |
| 7 Кнопка регулировки наклона | 19 Крепление ISOFIX |
| 8 Кнопка регулировки ISOFIX | 20 Направляющие ISOFIX |
| 9 Направляющая для плечевой части автомобильного ремня | 21 Карман для хранения руководства (предназначен для постоянного хранения настоящего руководства по эксплуатации) |
| 10 Боковой защитный экран | |
| 11 Накладка на плечевой ремень | |
| 12 Направляющая для поясной части автомобильного ремня | |

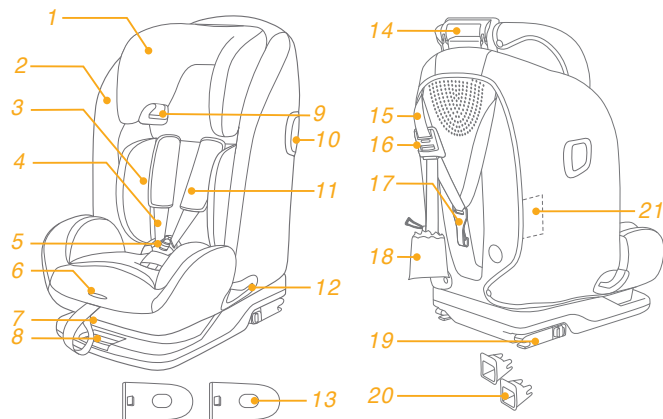

ПРЕДУПРЕЖДЕНИЯ

- ! При установке жесткие элементы конструкции и пластмассовые детали улучшенного детского автокресла должны располагаться так, чтобы исключить риск их зажатия подвижным сиденьем или дверью автомобиля.
- ! Для использования улучшенного детского автокресла в соответствии с Правилom ООН № 129 ребенок должен соответствовать указанным ниже требованиям.
Рост ребенка: 76–150 см; вес ребенка: 9 - 36 кг (возраст приблизительно до 12 лет).
- ! При использовании для детей ростом от 135 до 150 см изделие может помещаться не во все автомобили из-за низкого положения крыши автомобиля сбоку.
- ! Улучшенное детское автокресло подходит для установки не во всех разрешенных автомобилях при использовании в одном из следующих положений.
- ! **ВАЖНО! НЕ ИСПОЛЬЗУЙТЕ** изделие, если ребенку не исполнилось 15 месяцев (См. инструкции)
- ! Любые ремни, удерживающие улучшенное детское автокресло в автомобиле, должны быть натянуты. Любые ремни, удерживающие ребенка, должны быть отрегулированы по его размеру и не должны быть перекручены.
- ! **ЗАПРЕЩАЕТСЯ** использовать опорные точки, кроме тех, которые указаны в инструкциях и обозначены на улучшенном детском автокресле.

ПРЕДУПРЕЖДЕНИЯ

- ! Поместив ребенка в улучшенное детское автокресло, следует правильно пристегнуть его ремнями безопасности. Убедитесь, что поясная часть ремня расположена внизу и плотно фиксирует область таза.
- ! Данное улучшенное детское автокресло следует заменить, если оно подверглось высоким нагрузкам во время аварии. При аварии в данном изделии могут образоваться скрытые повреждения.
- ! Помните об опасности внесения любых изменений и дополнений в конструкцию данного изделия без разрешения компетентного органа, а также об опасности несоблюдения инструкций по установке, предоставленных производителем улучшенного детского автокресла.
- ! Не допускайте попадания на улучшенное детское автокресло прямых солнечных лучей, т.к. оно может нагреться и вызвать дискомфорт при контакте с кожей ребенка. Перед тем, как поместить ребенка в улучшенное детское автокресло, всегда проверяйте на ощупь температуру ее поверхности.
- ! Запрещается оставлять ребенка в улучшенном детском автокресле без присмотра.
- ! Любой багаж и другие предметы должны быть надежно закреплены, так как они могут причинить травмы при аварии.
- ! Запрещается использовать улучшенное детское автокресло без тканевой обивки.

ПРЕДУПРЕЖДЕНИЯ

- ! Заменять тканевую обивку допускается только обивкой, рекомендованной производителем, т.к. тканевая обивка является неотъемлемой частью конструкции данного детского удерживающего устройства.
- ! Руководство должно храниться в улучшенном детском автокресле на протяжении всего срока его эксплуатации или в руководстве по эксплуатации автомобиля в случае использования встроенных удерживающих устройств. Пользователь должен ознакомиться с руководством по эксплуатации автомобиля.

Чрезвычайные ситуации

В случае чрезвычайного происшествия или аварийной ситуации следует незамедлительно оказать ребенку первую помощь и обратиться к врачу.

Информация об изделии

Установка с помощью системы ISOFIX и верхнего крепежного ремня





1. Это улучшенное детское удерживающее устройство типа i-Size. Оно утверждено Правилom ООН № 129 для установки на автомобильных сиденьях, совместимых со стандартом "i-Size", согласно информации производителей автомобилей, которая содержится в руководстве к автомобилям.
2. В случае появления сомнений обращайтесь к производителю или продавцу улучшенного детского удерживающего устройства.

Установка с помощью 3-точечного ремня безопасности Установка с помощью 3-точечного ремня безопасности и системы ISOFIX

1. Это улучшенное детское удерживающее устройство типа i-Size с сиденьем-бустером. Оно утверждено Правилom ООН № 129 для установки, в основном, в «положениях автомобильных сидений i-Size», согласно информации производителей автомобилей, которая содержится в руководстве к автомобилям.
2. В случае появления сомнений обращайтесь к производителю или продавцу улучшенного детского удерживающего устройства.

Материалы Пластик, металл, ткань
Номер патента Патенты оформляются

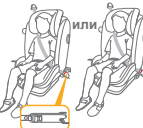
Выбор способа установки

Параметры ребенка	Способ установки	Установка	Примерный возраст	Положение наклона	
ECE R129 76 - 105 см макс. 19,5 кг	Режим для маленьких детей		Используйте вкладыш для младенцев как опору для ребенка, если плечи ребенка располагаются ниже нижнего края подголовника.	15 месяцев - примерно 4,5 лет	Позиция 1-3
					
100 - 150 см	Режим для больших детей			3,5 - примерно 12 лет	Позиция 1-3
					

Особенности установки

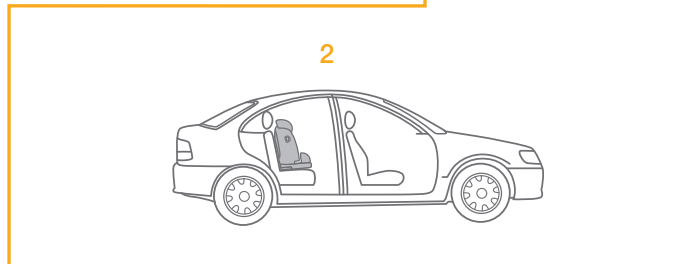
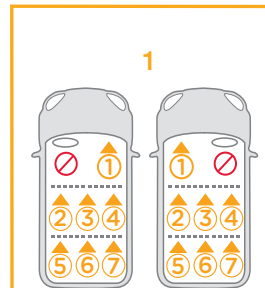
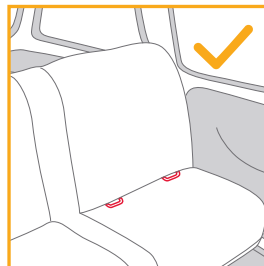
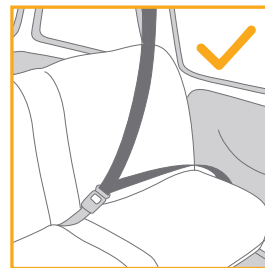
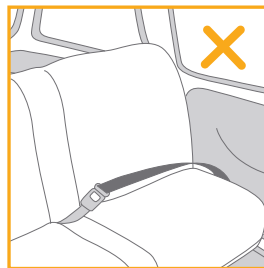

Использование бокового защитного экрана

См. рисунки 1 - 2

1. Улучшенное детское автокресло поставляется со съемным боковым защитным модулем. Использование бокового защитного модуля со стороны двери автомобиля является обязательным. Установка показана в 1.
2. Нажмите на кнопку фиксатора, чтобы снять боковой защитный модуль. 2

Регулировка наклона

См. рисунки 3 - 5

Сожмите кнопку регулировки наклона 3 и установите улучшенное детское автокресло в нужное положение. Углы наклона показаны на рис. 4.

В положении лицом по ходу движения предусмотрено 3 угла наклона. 4

! Убедитесь, что наклон спинки отрегулирован, и регулятор зафиксирован. 5

! Улучшенное детское автокресло подходит для установки не во всех разрешенных автомобилях при использовании в одном из следующих положений.

Регулировка высоты подголовника и плечевых ремней

См. рисунки 6 - 10

1. Установите подголовник на правильную высоту в соответствии с 6 7.
- ! В режиме для маленьких детей плечевые ремни должны располагаться на уровне плеч ребенка. 6-1
- ! Максимальное расстояние от плеча ребенка до отверстия для плечевых ремней составляет 4 см. 6-2

- ! В режиме для больших детей плечевые направляющие для ремня безопасности должны располагаться на уровне плеч ребенка. 7
2. Нажмите на рычаг для регулировки подголовника и при этом потяните подголовник вверх или вниз так, чтобы он защелкнулся в одном из 9 положений. 8 9
- ! Перед регулировкой высоты подголовника слегка наклоните ребенка вперед.
- ! Боковины можно постепенно раскрыть, если подголовник находится в позиции 4. 10
- ! Улучшенное детское автокресло подходит для установки не во всех разрешенных автомобилях при использовании в одном из следующих положений.

Использование в режиме для малышей (Рост ребенка: 76-105 см/ вес ребенка: 9 - 19,5 кг/ 15 месяцев - 4,5 лет)

См. рисунки 11 - 32

1. При необходимости установите направляющие ISOFIX на скобы ISOFIX в автомобиле. 11
- ! Перед сборкой улучшенного детского автокресла приведите сиденье в самое вертикальное положение.
2. Поместите верхний крепежный ремень за сиденьем автомобиля. 12
3. Выдвиньте фиксаторы ISOFIX, нажав кнопку высвобождения и потянув за фиксатор. 13
- ! Доступно несколько положений ISOFIX.
4. Убедитесь в том, что оба фиксатора ISOFIX надежно закреплены в точках крепления ISOFIX. 14-1 Цвет индикаторов обоих фиксаторов ISOFIX должен быть зеленым. 14-2
5. Нажмите на кнопку высвобождения ISOFIX и задвиньте основание назад, плотно прижав его к спинке автомобильного сиденья. 15
6. Вытяните верхний крепежный ремень на рабочую длину, нажав кнопку на регуляторе крепежного ремня. 16

- Надежно подсоедините крюк крепежного ремня к креплению. **17**
- Верхний крепежный ремень необходимо использовать, если автомобиль оснащен креплением для крепежного ремня и автомобиль подходит для установки данного детского удерживающего устройства (см. руководство по эксплуатации автомобиля).
- Крючок крепежного ремня должен быть надежно подсоединен к креплению. **18** Индикатор на регуляторе крепежного ремня должен быть полностью зеленым.
- Улучшенное детское автокресло установлено, как показано на рис. **19**.
- Индикатор на регуляторе крепежного ремня должен быть полностью зеленым. **19-1**
- Цвет индикаторов обоих фиксаторов ISOFIX должен быть зеленым. **19-2**

Снятие улучшенного детского автокресла

- Нажмите на кнопку фиксатора **20**, чтобы ослабить ремни, а затем отсоедините крюк и снимите верхний крепежный ремень. **21**
- Чтобы извлечь основание из автомобиля, нажмите кнопку фиксатора ISOFIX и потяните основание от спинки сиденья автомобиля. **22**
- Затем прижмите и потяните назад фиксаторы ISOFIX с обеих сторон. **23**
- Для транспортировки нажмите кнопку фиксаторов ISOFIX и верните фиксатор ISOFIX в полностью сложенное положение. **24**

Фиксация ребенка

- Нажмите на кнопку регулировки ремней и вытяните плечевые ремни на нужную длину. **25**
- Нажмите красную кнопку, чтобы расстегнуть пряжку. **26**
- Зафиксируйте пряжки с обеих сторон сиденья, чтобы удобнее усадить ребенка. **27**
- Используйте вкладыш для младенцев как опору для ребенка, если плечи ребенка располагаются ниже нижнего края подголовника. **28**

- Посадите ребенка в улучшенное детское автокресло и поместите обе руки под ремни. **29**
- Застегните пряжку. **30**
- Потяните вниз регулировочный ремень на нужную длину, чтобы плотно зафиксировать ребенка. **31**
- Расстояние между ребенком и плечевым ремнем должно примерно соответствовать толщине ладони.
- Ремни можно зафиксировать под тканевой обивкой. **32**

Использование в режиме для больших детей

(Рост ребенка: 100-150 см/ вес ребенка: 15 - 36 кг/ с 3.5 до 12 лет)

См. рисунки **33** - **38**

- Храните накладки для плечевого и пахового ремней в безопасном месте. **33**
- Уберите в надежное место пряжку и ремни. **34** **35** **36**

Фиксация ребенка

Установка с помощью 3-точечного ремня безопасности

- При правильной установке подголовника его нижняя часть ДОЛЖНА находиться на верхней линии плеч ребенка.
- Правильно собранный 3-точечный ремень безопасности показан на рисунке **37**
- Плечевая часть ремня безопасности должна проходить через плечевую направляющую для ремня безопасности. **37-1**
- Поясная часть ремня безопасности должна проходить через отверстия для поясной части ремня безопасности. **37-2**
- Улучшенное детское автокресло запрещается использовать, если пряжка ремня безопасности (гнездовая часть) слишком длинная и не позволяет надежно закрепить улучшенное детское автокресло. **37-3**

- ! Категорически запрещается использовать только поясной ремень, фиксирующий только бедра ребенка.
- ! Запрещается оставлять плечевую часть ремня безопасности ненатянутой, а также располагать ее под мышкой.
- ! Запрещается располагать плечевую часть ремня безопасности за спиной ребенка.
- ! Не допускайте сползания ребенка вниз в улучшенном детском автокресле, так как это может привести к удушью.

Установка с помощью 3-точечного ремня безопасности и системы ISOFIX

1. Установка с системой ISOFIX, как показано на рис. 11-15.
 2. При правильной установке подголовника его нижняя часть ДОЛЖНА находиться на верхней линии плеч ребенка.
 3. Правильно собранный 3-точечный ремень безопасности показан на рисунке 33
- ! Плечевая часть ремня безопасности должна проходить через плечевую направляющую для ремня безопасности. 33-1
 - ! Поясная часть ремня безопасности должна проходить через отверстия для поясной части ремня безопасности. 33-2
 - ! Улучшенное детское автокресло запрещается использовать, если пряжка ремня безопасности (гнездовая часть) слишком длинная и не позволяет надежно закрепить улучшенное детское автокресло. 33-3
 - ! Убедитесь в том, что оба фиксатора ISOFIX надежно закреплены в точках крепления ISOFIX. Цвет индикаторов обоих фиксаторов ISOFIX должен быть зеленым. 33-4
 - ! Проверьте надежность крепления детского автокресла, потянув за оба фиксатора ISOFIX.
 - ! Категорически запрещается использовать только поясной ремень, фиксирующий только бедра ребенка.
 - ! Запрещается оставлять плечевую часть ремня безопасности ненатянутой, а также располагать ее под мышкой.
 - ! Запрещается располагать плечевую часть ремня безопасности за спиной ребенка.
 - ! Не допускайте сползания ребенка вниз в улучшенном детском автокресле, так как это может привести к удушью.

Снятие тканевых деталей

См. рисунки 39 - 45

1. Нажмите красную кнопку, чтобы расстегнуть пряжку. 39
2. Выполните шаги 40 - 45, чтобы снять тканевые детали. Чтобы снова надеть тканевые детали, выполните приведенные выше шаги в обратном порядке.

Уход за изделием

- ! Тканевые детали следует стирать в холодной воде при температуре не более 30°C.
- ! Запрещается гладить тканевые детали.
- ! Запрещается отбеливать тканевые детали и подвергать их химчистке.
- ! Запрещается использовать неразбавленные моющие средства, бензин и другие органические растворители для стирки улучшенного детского автокресла. Это может привести к повреждению данного изделия.
- ! Для очистки улучшенного детского автокресла разрешается использовать мягкую ткань, смоченную в воде с мягким моющим средством.
- ! Не скручивайте тканевые детали и внутреннюю обивку при сушке. От этого на тканевых деталях и внутренней обивке могут появиться складки.
- ! Вывешивайте тканевые детали и внутреннюю обивку для просушки в тени.
- ! Если улучшенное детское автокресло не используется в течение длительного времени, извлекайте его из автомобиля. Поместите улучшенное детское автокресло в прохладном сухом месте, недоступном для детей.



DA Velkommen til Joie™

Tillykke og velkommen til Joie-familien! Vi er så glade for at være en del af din rejse med den lille. Når du kører med autostolen I-Plenti™, bruger du en fuldt certificeret og sikker i-Size autostol af høj kvalitet. Læs denne vejledning omhyggeligt og følg alle trinene så du sikrer, at dit barn har det behageligt og er ordentligt beskyttet under turen.

For at bruge denne Joie autostol i henhold til FN-forordningen nr. 129, skal dit barn opfylde følgende krav.

Barnets højde 76-150 cm/Barnets vægt 9-36 kg (ca. 12 år gammel eller derunder).

Bund

Læs alle instruktionerne i denne vejledning, inden produktet monteres og tages i brug.

**! VIGTIGT: GEM DENNE VEJLEDNING TIL SENERE BRUG.
LÆS DENNE VEJLEDNING OMHYGGELIGT.**

! Gem venligst hurtigstartvejledningen til fremtidig brug.

Besøg vores websted på joiebaby.com for at få oplysninger om garanti

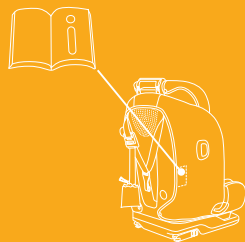

Liste over dele

Kontroller, at der ikke mangler nogen dele. Kontakt venligst din forhandler, hvis noget mangler.

- | | |
|-------------------------------------|--|
| 1 Nakkestøtte | 13 Sideskærm x2
(må kun bruges på sidedøren) |
| 2 Nedre rygstøtte | 14 Justeringshåndtag til hovedstøtte |
| 3 Indlæg til spædbørn | 15 Øvre sele |
| 4 Skuldersele | 16 Justeringsspænde til sele |
| 5 Selespænde | 17 Krog til justeringsspænde |
| 6 Justeringsknap til sele | 18 Lomme |
| 7 Knap til justering af ryglænet | 19 ISOFIX-spænde |
| 8 ISOFIX-justeringsknap | 20 ISOFIX-styr |
| 9 Støtte til køretøjets skuldersele | 21 IM-opbevaringslomme
(sørg for, at denne vejledning altid er i opbevaringslommen) |
| 10 Sideskærm | |
| 11 Skulderselebetræk | |
| 12 Hul til køretøjets taljesele | |

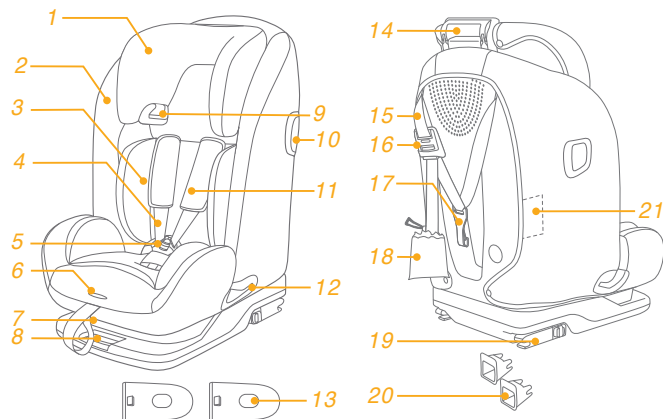

ADVARSEL

- ! Når autostolen monteres skal du holde øje med at dens hårde genstande og plastdele ikke kan komme i klemme i et bevægeligt sæde eller i en køretøjets døre.
- ! For at bruge denne autostol i henhold til FN-forordningen nr. 129, skal dit barn opfylde følgende krav.
Barnets højde 76-150 cm/Barnets vægt 9-36 kg (ca. 12 år gammel eller derunder).
- ! Når produktet bruges til højder mellem 135-150 cm, passer det muligvis ikke i alle køretøjer på grund af køretøjets lave tag i siden.
- ! Autostolen passer muligvis ikke altid i alle positioner i godkendte køretøjer.
- ! **VIGTIGT - AUTOSTOLEN MÅ IKKE BRUGES, FØR BARNET ER OVER 15 MÅNEDER (se vejledningerne)**
- ! Alle seler, der holder autostolen fast til køretøjet, skal være spændte. Eventuelle seler, der fastholder barnet, skal tilpasses barnets krop, og selerne må ikke vendes.
- ! Brug IKKE andre bærepunkter for belastning udover de, som er beskrevet i anvisningerne, og som er markeret på autostolen.

ADVARSEL

- ! Når dit barn er anbragt i denne autostol, skal sikkerhedsselen bruges korrekt. Sørg for, at alle skødestropper sidder lavt, så bækket sidder fast.
- ! Hvis denne forstærket autostol udsættes for voldsomme belastninger i en ulykke, skal den skiftes. En ulykke kan forårsage skader, som ikke kan ses.
- ! Vær opmærksom på faren ved at foretage ændringer eller tilføjelser til anordningen, uden godkendelse af den typegodkendende myndighed, og faren ved ikke at følge autostolens installationsvejledninger, der følger med produktet.
- ! Denne forstærkede autostol skal holdes væk fra sollys, da den ellers kan blive for varm for barnets hud. Mærk altid efter med en hånd, inden du anbringer barnet i autostolen.
- ! Barnet må ikke efterlades i autostolen uden opsyn.
- ! Bagage eller andre genstande kan føre til skader i tilfælde af et sammenstød, og de skal derfor spændes ordentligt fast.
- ! Autostolen må ikke bruges uden de bløde dele.

ADVARSEL

- ! De bløde dele må ikke erstattes med nogen andre dele, undtagen dele der anbefales af producenten, da de bløde dele er en integreret del af autostolens funktion.
- ! Vejledningerne skal opbevares i autostolen i hele dens levetid eller i køretøjets håndbog i tilfælde af indbyggede begrænsninger. Brugeren bedes også se håndbogen fra bilproducenten.

Nødsituation

I tilfælde af en nødsituation eller ulykker er det vigtigst, at dit barn straks får førstehjælp og lægebehandling.

Produktoplysninger

Montering med ISOFIX-systemet og den øvre sele

1. Dette er et forstærket i-Size autostolsystem. Det er - i henhold til FN-forordningen nr. 129 - godkendt til brug i i-Size-kompatible sæder i køretøjer, som er angivet af bilproducenterne i køretøjets brugervejledning.
2. Hvis du er i tvivl, skal du kontakte producenten af autostolen eller din forhandler.

Opstilling med en 3-punktssikkerhedssele







Opstilling med en 3-punktssikkerhedssele + ISOFIX-systemet

1. Dette er et i-Size autostol-system. Det er - i henhold til FN-forordningen nr. 129 - godkendt til brug i "i-Size siddepositioner", som er angivet af bilproducenterne i køretøjets brugervejledning.
2. Hvis du er i tvivl, skal du kontakte producenten af autostolen eller din forhandler.

Materialer Plastik, metal, stof

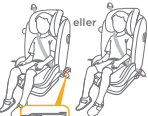
Patentnummer Afventer patent

Valg af opstillingsmåde

Barnets størrelse	Opstillingsmåde	Montering	Referencealder	Tilbagelemets stilling
ECE R129 76-105 cm/ maks. 19,5 kg	Stilling til småbørn	  Brug spædbarnsindlægget til at støtte barnet, hvis barnets skuldre er lavere end undersiden af nakkestøtten.	15 måneder til ca. 4.5 år	Position 1-3
		 eller   	3.5 år til ca. 12 år	Position 1-3

Forholdsregler under opstilling af autostolen

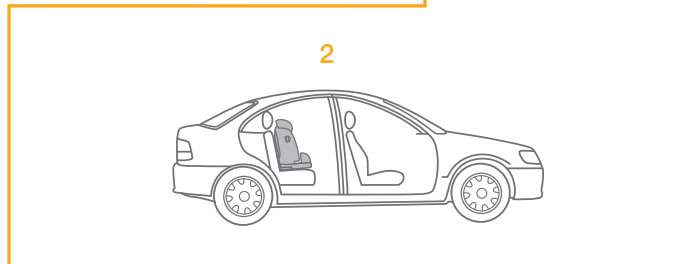
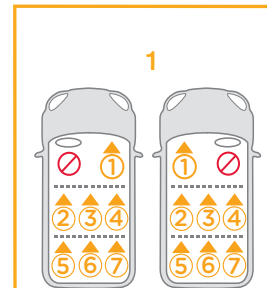
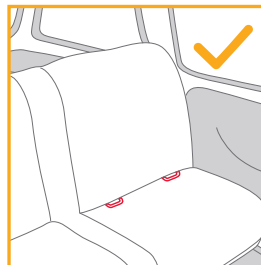
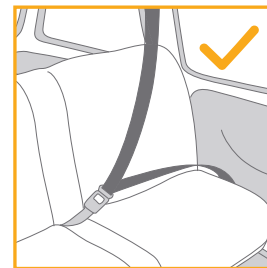
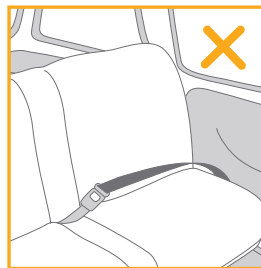

Brug sideskærmen

Se billederne 1 - 2

1. Autostolen er udstyret med en aftagelig beskyttende sideskærm. Sideskærmen SKAL bruges på dørsiden i køretøjet. Monteringen er vist i 1.
2. Tryk på frigivelsesknappen for, at fjerne sideskærmen. 2

Indstilling af ryglænet

Se billederne 3 - 5

Tryk på knappen til justering af ryglænet 3, for at justere autostolen til den rigtige stilling. Ryglænets positioner kan ses på billede 4.

Der er 3 tilbagelænet stillinger, når autostolen vender fremad. 4

- ! Bekræft, at ryglænet går i lås, når det justeres. 5
- ! Autostolen passer muligvis ikke altid i alle positioner i godkendte køretøjer.

Højdeindstilling af nakkestøtte og skulderseler

Se billederne 6 - 10

1. Juster nakkestøtten til den korrekte højde i henhold til 6 7.
- ! Når autostolen bruges i stillingen til småbørn, skal højden på skulderselen passe med barnets skuldre. 6-1
- ! Den maksimale afstand mellem babyens skulder og skulderhullet er 4 cm. 6-2

- ! Når autostolen bruges i stillingen til yngre børn, skal højden på skulderselen passe med barnets skuldre. 7
2. Tryk justeringshåndtaget til hovedstøtten ind, og træk hovedstøtten op eller ned, indtil den klikker sig fast i en af de 9 stillinger. 8 9
- ! Få barnet til at læne sig fremad, før du justerer nakkestøttens højde.
- ! Når hovedstøtten stilles i den 4. position kan sideklapperne gradvist åbnes. 10
- ! Autostolen passer muligvis ikke altid i alle positioner i godkendte køretøjer.

Brug på småbørn-funktionen (Barnets højde 76-105 cm/Barnets vægt 9-19,5 kg/15 måneder - 4,5 år gammel)

Se billederne 11 - 32

1. Sæt ISOFIX-spænderne i ISOFIX-stænger i køretøjet, hvis nødvendigt. 11
- ! Juster sædets ryglæn så det er helt lodret, inden autostolen monteres.
2. Placer den øvre tøjring bag sædet i køretøjet. 12
3. Træk ISOFIX-spænderne ud ved at trykke på udløserknappen, samtidig med at du trækker i spændet. 13
- ! ISOFIX-systemet kan bruges til flere stillinger.
4. Sørg for, at begge ISOFIX-spænderne er sikkert fastgjort til deres ISOFIX-spændepunkt. 14-1 Farven på indikatorerne på begge ISOFIX-spænderne skal være helt grøn. 14-2
5. Tryk på ISOFIX-frigørelsesknappen og skub soklen tilbage imod køretøjets sæde, indtil den er spændt fast. 15
6. For at trække den øvre sele ud, skal du trykke på knappen på justeringsspændet, og træk selen ud. 16

7. Sæt krogen ordentligt på forankringen. **17**

! Hvis køretøjet er udstyret med et spændepunkt og kravene til køretøjer opfyldes (se instruktionsbogen til køretøjet), skal du bruge den øvre sele til montering af produktet.

8. Sørg for, at krogen sættes ordentligt på forankringen. **18** Farven på indikatorerne på justeringsspændet til selen skal være helt grøn.

9. Autostolen monteres som vist i **19**.

! Farven på indikatorerne på justeringsspændet til selen skal være helt grøn. **19-1**

! Farven på indikatorerne på begge ISOFIX-spænderne skal være helt grøn. **19-2**

Fjernelse af autostolen

1. Tryk på udløserknappen **20** for at løsne selen, og løsn derefter spændet for at fjerne den øverste sele. **21**

2. For at fjerne bunden fra køretøjet, skal du trykke på ISOFIX-frigørelsesknappen og trække bunden tilbage fra sædet. **22**

3. Tryk derefter på ISOFIX-stikket og træk det tilbage på begge sider. **23**

4. Ved transport, skal du trykke på ISOFIX-frigørelsesknappen og trække ISOFIX-spændet tilbage, så det er foldet helt sammen. **24**

Sådan spændes barnet fast

1. Tryk på knappen til selejustering samtidig med at du trykker skuldreselen ud til den korrekte længde. **25**

2. Tryk på den røde knap for at åbne låsebeslaget. **26**

3. Spænd spænderne på begge sider af sædet, så det er nemmere at lægge barnet i. **27**

4. Brug spædbarnsindlægget til at støtte barnet, hvis barnets skuldre er lavere end undersiden af nakkestøtten. **28**

5. Anbring barnet i autostolen, og før begge arme gennem selerne. **29**

6. Lås spændet. **30**

7. Træk selejusteringen nedad, og juster selen til den ønskede længde, så dit barn er spændt ordentligt fast. **31**

! Sørg for, at afstanden mellem barnet og skuldreselerne er ca. den samme som tykkelsen af en hånd.

8. Sørg for, at selen kan spændes under de bløde dele. **32**

Brug på junior-funktionen (Barnets højde 100-150 cm/Barnets vægt 15-36 kg/3.5-12 år gammel)

Se billederne **33** - **38**

1. Opbevar betrækket til skuldreselen og skridtselen på et sikkert sted. **33**

2. Opbevar spænde- og selestropperne et sikkert sted. **34** **35** **36**

Sådan spændes barnet fast

Opstilling med en 3-punktssikkerhedssele

1. Sørg for, at køretøjets skuldreseler er i den rette højde.

Nakkestøttens nedre kant SKAL være på linje med barnets skuldre.

2. En korrekt monteret 3-punktssеле er vist i **37**

! Skuldreselen skal føres gennem hullet til skuldreselen. **37-1**

! Taljeselen skal føres gennem hullerne til taljeselen. **37-2**

! Autostolen må ikke bruges, hvis spændet på køretøjets sikkerhedssele (hunstikket) er for langt til at fastgøre autostolen sikkert. **37-3**

- ! Hvis et køretøj kun er udstyret med en taljesele, må denne aldrig bruges til at spænde barnet fast.
- ! Skulderelelen må aldrig sidde løst eller føres under armen.
- ! Skulderelelen må aldrig føres bag barnets ryg.
- ! Undgå at barnet glider ned i autostolen, da dette udgør en risiko for kvælning.

Opstilling med en 3-punktssikkerhedssele + ISOFIX-systemet

1. Montering med ISOFIX-systemet som **11-15**.
2. Sørg for, at køretøjets skuldereleler er i den rette højde. Nakkestøttens nedre kant SKAL være på linje med barnets skuldre.
3. En korrekt monteret 3-punktssese er vist i **38**
 - ! Skulderelelen skal føres gennem hullet til skulderelelen. **38-1**
 - ! Taljeselen skal føres gennem hullerne til taljeselen. **38-2**
 - ! Autostolen må ikke bruges, hvis spændet på køretøjets sikkerhedssele (hunstikket) er for langt til at fastgøre autostolen sikkert. **38-3**
 - ! Sørg for, at begge ISOFIX-spænderne er sikkert fastgjort til deres ISOFIX-spændepunkt. Farven på indikatorerne på begge ISOFIX-spænderne skal være helt grøn. **38-4**
 - ! Kontroller, at autostolen er sikkert installeret ved at trække i begge ISOFIX-spænderne.
 - ! Hvis et køretøj kun er udstyret med en taljesele, må denne aldrig bruges til at spænde barnet fast.
 - ! Skulderelelen må aldrig sidde løst eller føres under armen.
 - ! Skulderelelen må aldrig føres bag barnets ryg.
 - ! Undgå at barnet glider ned i autostolen, da dette udgør en risiko for kvælning.

Sådan tages de bløde dele af

Se billederne **39 - 45**

1. Tryk på den røde knap for at åbne låsebeslaget. **39**
2. Følg trinene **40 - 45** for, at tage de bløde dele af.
 - For at sætte de bløde dele på igen skal du gentage ovenstående trin i omvendt rækkefølge.

Pleje og vedligeholdelse

- ! De bløde dele vaskes i koldt vand under 30 °C.
- ! De bløde dele må ikke stryges.
- ! De bløde dele må ikke vaskes med blegemiddel eller kemiske rengøringsmidler.
- ! Brug ikke ufertyndede rengøringsmidler, rensebenzin eller andre organiske opløsningsmidler til at vaske autostolen. Det kan forårsage skade på produktet.
- ! Rengør autostolen med et mildt rengøringsmiddel, vand og en blød klud.
- ! Undgå at vride de bløde dele og puder for at tørre med stor kraft. Det kan give de bløde dele og puderne folder.
- ! De bløde dele og puder skal hænges til tørre i skyggen.
- ! Hvis den forstærkede babyautostol ikke skal bruges i længere tid, skal den tages ud af køretøjet. Opbevar autostolen på et køligt og tørt sted, som er utilgængeligt for børn.



HU Üdvözlí a Joie™

Gratulálunk, hogy Ön is a Joie család tagja lett! Nagyon örülünk, hogy részesei lehetünk a kisgyereke életútjának. Mikor az I-Plenti™ fejlett gyereküléssel utazik, Ön egy kiemelkedő minőségű, teljes mértékben jóváhagyott, i-Size gyerekülést használ. Kérjük figyelmesen olvassa el ezt a kézikönyvet és kövesse a lépéseket, hogy kényelmes utazást és a legjobb védelmet biztosítsa a gyermekének.

Ahhoz, hogy ezt Joie fejlett gyerekülést az UN 129. számú Szabálynak megfelelően tudja használni, a gyermekének a következő követelményeknek kell megfelelnie.

A gyerek magassága 76cm- 150cm/ A gyerek súlya 9kg- 36kg (körülbelül 12 év vagy az alatt).

Alap

A termék használata és szerelése előtt olvassa el az útmutatóban lévő összes utasítást.

**! FONTOS: ŐRIZZE MEG A KÉSŐBBIEKRE.
KÉRJÜK OLVASSA EL FIGYELMESEN.**

! Kérjük, őrizze meg a gyorsindítási útmutatót későbbi használatra.

Garanciális információkért kérjük, látogasson el weboldalunkra a joiebaby.com oldalon.

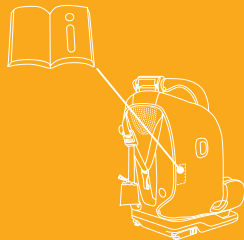

Alkatrészek listája

Kérjük győződjön meg, hogy nincsenek hiányzó részek. Kérjük vegye fel a kapcsolatot a forgalmazóval, ha hiányzik valami.

- | | |
|------------------------------|--|
| 1 Fejtámasz | 13 Oldalütés elleni védelem x2
(csak ajtó oldalán használható) |
| 2 Alsó háttámasz | 14 Fejtámasz állító kar |
| 3 Csecsemő betét | 15 Felső fejtámasz szíj |
| 4 Vállhámcsíj | 16 Fejtámasz szíj állító |
| 5 Hámszíj csat | 17 Fejtámasz horog |
| 6 Heveder állító gomb | 18 Zseb |
| 7 Döntés állító gomb | 19 ISOFIX csatoló |
| 8 ISOFIX állító gomb | 20 ISOFIX vezetők |
| 9 Gépkocsi vállsízj vezető | 21 HU tárolózszeb
(Kérjük, mindig tartsa a HU-t a tárolózszebben) |
| 10 Oldalsó ütészvédő | |
| 11 Vállhámcsíj borítás | |
| 12 Gépkocsi csípőszíj vezető | |

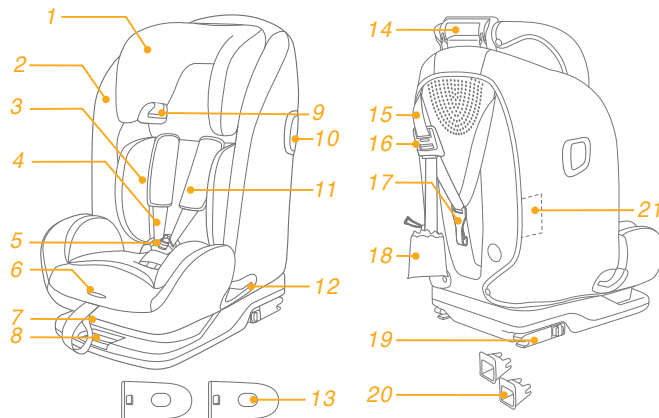

FIGYELEM

- ! Vigyázzon, hogy a kemény elemek és a fejlett gyerekülés rendszer műanyag alkatrészei olyan helyen legyenek szerelve, hogy azokat ne csíphesse be mozgó ülés vagy a gépkocsi ajtója.
- ! Ahhoz, hogy ezt fejlett gyerekülést az UN 129. számú Szabálynak megfelelően tudja használni, a gyermekének a következő követelményeknek kell megfelelnie.
A gyermek magassága 76cm- 150cm/ A gyermek súlya 9kg- 36kg (körülbelül 12 év vagy az alatt).
- ! 135 cm és 150 cm közötti testmagasság esetén a jármű tetejének alacsony oldalsó elhelyezkedése miatt előfordulhat, hogy nem minden járműbe illeszkedik.
- ! Megtörténhet, hogy a fejlett gyerekülés nem talál minden jóváhagyott gépkocsiba amikor az alábbi pozíciók egyikében használja.
- ! **FONTOS - NE HASZNÁLJA MIELŐTT A GYEREK BETÖLTI A 15 HÓNAPOT (Lásd az útmutatásokat)**
- ! Minden hámszíj, ami a fejlett gyerekülést a gépkocsihoz fogja, szoros kell legyen. Minden hámszíj, ami a gyermeket tartja a gyermek testéhez kell legyen állítva és a hámszíjak nem csavarodhatnak meg.
- ! NE használjon más teherbíró érintkezési pontokat, mint amelyeket az útmutatások leírnak és jelezve vannak a fejlett gyerekülésen.

FIGYELEM

- ! Miután a gyermeket a fejlett gyerekülésbe helyezte, a biztonsági övet helyesen kell használni. Bármilyen csípőhámot használjon lent, úgy tegye, hogy a medence szorosan álljon.
- ! A fejlett gyerekülést ki kell cserélni amennyiben az baleset során erős stressznek volt kitéve. Egy baleset okozhat olyan sérülést, amelyet nem láthat.
- ! Vegye figyelembe annak veszélyét, hogy bármilyen módosítást vagy hozzáadást végezzen az eszközön az illetékes hivatal engedélye nélkül, és annak veszélyét hogy ha nem követi pontosan a szerelési útmutatót, amelyet a gyerekülés gyártója bocsátott rendelkezésére.
- ! Kérjük tartsa ezt a fejlett gyerekülést távol napsütéstől, mert túlforrósodhat a gyermek bőre számára. Mindig érintse meg a fejlett gyerekülést, mielőtt a gyermeket behelyezné.
- ! A gyermeket ne hagyja felügyelet nélkül a fejlett gyerekülésben.
- ! Minden csomagot vagy más olyan tárgyat amely ütközés esetén sérülést okozhat, megfelelően rögzíteni kell.
- ! A fejlett gyerekülést ne használja tovább a puha belsők nélkül.

FIGYELEM

- ! A puha belsőket nem szabad mással kicserélni, mint a gyártó által ajánlottal, mert a puha belső a gyerekülés szerves része.
- ! Az fejlett gyerekülés utasításait annak élettartama alatt, illetve beépített biztonsági rendszerek esetében a jármű kézikönyvében kell megőrizni. A felhasználónak el kell olvasni a gépkocsi gyártói kézikönyvét is.

Sürgősség

Sürgősség vagy baleset esetén a legfontosabb, hogy a gyerekek viselje gondját azonnali elsősegéllyel vagy orvosi kezeléssel.

Termékinformáció

ISOFIX + Top Tether szerelés esetén

1. Ez egy i-Size Fejlett Gyerekülés Rendszer. Az UN 129. számú Szabványnak megfelelően engedélyezett a használata egy i-Size kompatibilis gépkocsiülésben, ahogy azt a gépkocsi gyártója leírja a használati utasításban.
2. Amennyiben kétsége lenne tanácskozzon a Fejlett Gyerekülés Rendszer gyártójával vagy eladójával.

3 pontos biztonsági övvel való szereléshez





3 pontos biztonsági övvel való szereléshez + ISOFIX rendszer esetén

1. Ez egy i-Size emelőszék Fejlett Gyerekülés Rendszer. Az UN 129. számú Szabványnak megfelelően engedélyezett elsődleges használata egy i-Size üléspozícióban, ahogy azt a gépkocsi gyártója leírja a használati utasításban.
2. Amennyiben kétsége lenne tanácskozzon a Fejlett Gyerekülés Rendszer gyártójával vagy eladójával.

Anyag Műanyag, fém, szövet

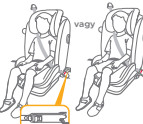
Szabványszám Szabvány fenntartott

Válassza ki a szerelési módot

Gyermek mérete	Szerelési mód	Szerelés	Referencia életkor	Döntési pozíció	
ECE R129	76cm-105cm/ max 19,5kg	Kisgyerek mód	 <p>Kérjük használja a csecsemőhordozó betétet a gyermek támasztásához, ha a gyermek válla alacsonyabban van, mint a fejtámasz alsó szélé.</p>	15 hónaptól kb 4.5 évig	1-3 pozíció
	100cm-150cm	JUNIOR MÓD	  <p>   </p>	3.5 év kb 12 évig	1-3 pozíció

Szerelési útmutatók

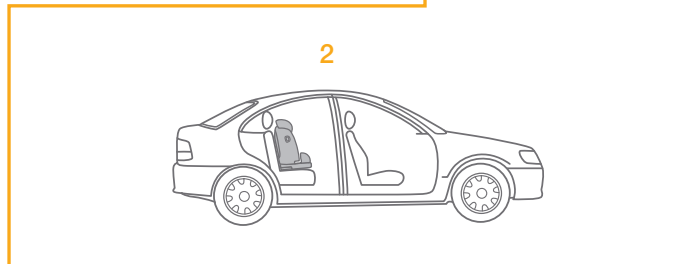
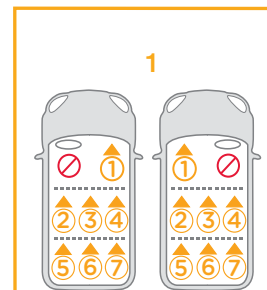
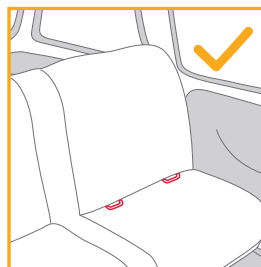
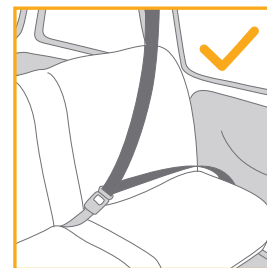
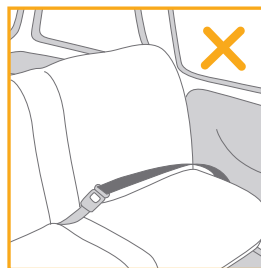

Használja az oldalsó ütésvédőt

lásd a képeket 1 - 2

1. A fejlett gyerekülést eltávolítható oldalsó ütésvédővel szállítják. Az oldalsó védőpajzsot a gépkocsi ajtó felőli oldalán KELL használni a legjobb védelem érdekében. A szerelés látható itt 1
2. Nyomja meg a kiengedő gombot, hogy eltávolítsa az oldalsó ütésvédőt. 2

Döntés állítás

lásd a képeket 3 - 5

Szorítsa meg a döntésállító gombot 3, hogy a fejlett gyerekülést a megfelelő helyzetbe állítsa. A dőlési szögek itt láthatók. 4

3 dőlési helyzete van az előrenéző módnak. 4

- ! Kérjük, ellenőrizze, hogy a háttámla beállítása a helyén van-e. 5
- ! Megtörténhet, hogy a fejlett gyerekülés nem talál minden jóváhagyott gépkocsiba amikor az alábbi pozíciók egyikében használja.

Magasság állítása fejtámasznak és vállhámshíjnak

lásd a képeket 6 - 10

1. Kérjük állítsa be a fejtámaszt a helyes magasságba a gyermek magasságának megfelelően 6 - 7.
- ! Amikor kisgyerek módban használja, a vállhámshíj magassága a gyermek vállával egy vonalban kell legyen. 6-1
- ! A baba válla és a vállnyílás közötti maximális távolság 4 cm. 6-2

- ! Amikor junior módban használja, a vállhámshíj vezetők a gyermek vállával egy vonalban kell legyenek. 7
- 2. Szorítsa meg a fejtámasz állító fogantyút és közben húzza fel vagy nyomja le a fejtámaszt amíg a 9 pozíció egyikébe beakad. 8 - 9
- ! Mielőtt a fejtámaszt állítaná, a gyermek dőljön enyhén előre.
- ! Az oldalsó szárnyak kinyithatnak amíg a fejtámasz a 4. pozícióban van. 10
- ! Megtörténhet, hogy a fejlett gyerekülés nem talál minden jóváhagyott gépkocsiba amikor az alábbi pozíciók egyikében használja.

A kisgyerek mód használata (A gyermek magassága 76cm- 105cm/ A gyermek súlya 9kg- 19,5kg/15 hónap - 4,5 év)

lásd a képeket 11 - 32

1. Amennyiben szükséges, rögzítse a ISOFIX irányítót a gépkocsi ISOFIX rúdjaihoz. 11
- ! Kérjük, a fejlett gyerekülés rendszer összeszerelése előtt állítsa az ülést a legegyszerűbb helyzetbe.
2. Helyezze a felső hevedert a jármű ülése mögé. 12
3. Húzza ki az ISOFIX csatlókat lenyomva a kioldó gombot miközben húzza a csatlakozót. 13
- ! Az ISOFIX több pozíciója van.
4. Győződjön meg, hogy mindkét ISOFIX csatló biztonságosan csatlakozik az ISOFIX rögzítő pontokhoz. 14-1 Az ISOFIX csatlókon levő mindkét jelző teljesen zöld kell legyen. 14-2
5. Nyomja meg az ISOFIX állító gombot és tolja az alapot a gépkocsi ülésére, amíg szorosan áll. 15
6. A felső fejtámasz kihúzásához nyomja meg a fejtámasz állító gombot és húzza ki. 16

- Csatlakoztassa biztonságosan a fejtámasz horgot a rögzítőhöz. ¹⁷
- ! Használja a felső fejtámaszt a szereléshez ha a gépkocsi ilyen fejtámasz horoggal van felszerelve és a gépkocsi követelményeknek megfelel (lásd a gépkocsi felhasználói kézikönyvét).
- Győződjön meg, hogy a fejtámasz horog biztonságosan rögzítve van a rögzítőhöz. ¹⁸ A fejtámasz szíjjállítókon levő jelző teljesen zöld kell legyen.
- A gyermekülés rendszert a következő ábrán látható módon kell felszerelni ¹⁹.
- ! A fejtámasz szíjjállítókon levő jelző teljesen zöld kell legyen. ¹⁹⁻¹
- ! Az ISOFIX csatlakozókon levő mindkét jelző teljesen zöld kell legyen. ¹⁹⁻²

A fejlett gyerekülés eltávolítása

- Nyomja meg a kioldógombot ²⁰ a háló meglazításához, majd vegye le a kampót a fejtámasz heveder eltávolításához. ²¹
- Az alap eltávolításához a gépkocsiból, nyomja meg az ISOFIX kioldó gombot és húzza el az alapot az üléstől. ²²
- Ezután nyomja meg és húzza vissza az ISOFIX csatlakozót mindkét oldalon. ²³
- Az szállításához nyomja meg ISOFIX kioldó gombot és mozdítsa hátra az ISOFIX csatlakozót, hogy teljesen becsukódjon. ²⁴

A gyermek rögzítése

- Nyomja meg a háló állító gombját, miközben kihúzza a vállhámshíjat a megfelelő hosszúságra. ²⁵
- A csat kiengedéséhez nyomja meg a piros gombot. ²⁶
- Rögzítse a csatokat az ülés mindkét oldalán, hogy a gyerek elhelyezése könnyebb legyen. ²⁷
- Kérjük használja a csecsemőhordozó betétet a gyerek támasztásához, ha a gyerek válla alacsonyabban van, mint a fejtámasz alsó széle. ²⁸

- Helyezze a gyereket a fejlett gyerekülésbe és mindkét kezét fűzze be a hámszíjakba. ²⁹
- Csatolja be a csatot. ³⁰
- Húzza le az állító hálót és állítsa a megfelelő hosszra, hogy a gyerek biztonságban legyen. ³¹
- ! Győződjön meg, hogy a gyerek és a vállhámshíj közötti távolság körülbelül egy kézvastagságnyi.
- Rögzítse a hálót a puha áruk alatt. ³²

A JUNIOR mód használata
(A gyerek magassága 100cm- 150cm/ A gyerek súlya 15kg- 36kg/3.5 év - 12 év)

lásd a képeket ³³ - ³⁸

- Tárolja a vállsík borítóját, a lábak közötti szíj fedelét biztonságos helyen. ³³
- Tárolja a csatot és a hámszíjakat biztonságos helyen. ³⁴ ³⁵ ³⁶

A gyermek rögzítése

3 pontos biztonsági övvel való szereléshez

- A fejtámasz magasság biztosításához a fejtámasz alja MUSZÁJ a gyerek vállainak felső felével egy vonalban legyen.
- A helyesen összerakott 3 pontos biztonsági öv az ábrán látható ³⁷
- ! A vállsíknek a vállsíkvezetőn keresztül kell menni. ³⁷⁻¹
- ! A csípőövet muszáj a csípőv nyílásokon keresztül futni. ³⁷⁻²
- ! A fejlett gyerekülés nem használható ha a gépkocsi biztonsági övének csatja (anya) túl hosszú ahhoz hogy a fejlett gyerekülést biztonságosan rögzítse. ³⁷⁻³

- ! Soha ne használjon csak csípőövet a gyerek előtt.
- ! Ne használja a vállszíjat ha laza vagy ha a gyerek karja alatt van.
- ! Ne használja a vállszíjat a gyerek háta mögött.
- ! Ne engedje a gyerekeknek hogy lecsússzon a gyerekülésben, ez megfojtáshoz vezethet.

3 pontos biztonsági övvel való szereléshez + ISOFIX rendszer esetén

1. Szerelés ISOFIX rendszerrel **11-15**.
2. A fejtámasz magasság biztosításához a fejtámasz alja MUSZÁJ a gyerek vállainak felső felével egy vonalban legyen.
3. A helyesen összerakott 3 pontos biztonsági öv az ábrán látható **38**
 - ! A vállszíjnak a vállszíjvezetőn keresztül kell menni. **38-1**
 - ! A csípőövetnek muszáj a csípőön nyílásokon keresztül futni. **38-2**
 - ! A fejlett gyerekülés nem használható ha a gépkocsi biztonsági övének csatja (anya) túl hosszú ahhoz hogy a fejlett gyerekülést biztonságosan rögzítse. **38-3**
 - ! Győződjön meg, hogy mindkét ISOFIX csatoló biztonságosan csatlakozik az ISOFIX rögzítő pontokhoz. Az ISOFIX csatolókon levő mindkét jelző teljesen zöld kell legyen. **38-4**
 - ! Győződjön meg, hogy a gyerekülést biztonságosan beszerelte, meghúzva mindkét ISOFIX csatolót.
- ! Soha ne használjon csak csípőövet a gyerek előtt.
- ! Ne használja a vállszíjat ha laza vagy ha a gyerek karja alatt van.
- ! Ne használja a vállszíjat a gyerek háta mögött.
- ! Ne engedje a gyerekeknek hogy lecsússzon a gyerekülésben, ez megfojtáshoz vezethet.

A puha belsők eltávolítása

lásd a képeket **39 - 45**

1. A csat kiengedéséhez nyomja meg a piros gombot. **39**
2. Kövesse az **40 - 45** lépéseket, hogy eltávolítsa a puha belsőket.
A puha belsők újbóli felszereléséhez kérjük ismétlje meg a lépéseket fordított sorrendben.

Gondozás és karbantartás

- ! Mossa a puha belsőt hideg vízzel 30°C alatt.
- ! Ne vasalja a puha belsőt.
- ! Ne fehéritse vagy ne tisztítsa a puha belsőt.
- ! Ne használjon hígítás nélküli mosószereket, benzint vagy más szerves oldószert a fejlett gyerekülés mosására. Ezek károsíthatják a terméket.
- ! Tisztítsa a gyerekülés rendszert enyhe tisztítószerrel, vízzel és puha ruhával..
- ! Szárításhoz ne csavarja nagy erővel a puha belsőket és a belső bélés. Ráncos maradhat a puha belső és a belső bélés.
- ! Kérjük akassza fel száradni a puha belsőket és a belső bélést az árnyékba.
- ! Amennyiben hosszú ideig nem használja a fejlett gyerekülést, kérjük vegye ki a gépkocsiból. Tegye a fejlett gyerekülést hűvös, száraz helyre, ahol a gyermek nem érheti el.



RO Bun venit la Joie™

Felicitări pentru că ați devenit parte din familia Joie! Ne bucurăm să participăm la călătoria alături de micuțul vostru. Călătorind cu sistemul îmbunătățit de siguranță pentru copii I-Plenti™, utilizați un sistem de siguranță pentru copii de înaltă calitate, complet certificat i-Size. Citiți cu atenție acest manual și urmați fiecare pas pentru a asigura o călătorie confortabilă și cea mai înaltă protecție pentru copilul dvs.

Pentru a utiliza acest sistem de siguranță Joie îmbunătățit pentru copii în conformitate cu Regulamentul ONU Nr. 129, copilul trebuie să îndeplinească următoarele cerințe.

Înălțimea cuprinsă între 76 cm - 150 cm/greutatea 9 kg - 36 kg (cu vârsta de aproximativ 12 ani sau mai mici).

Baza

Citiți toate instrucțiunile din manual înainte de asamblarea și utilizarea acestui produs.

! IMPORTANT: PĂSTRAȚI PENTRU CONSULTĂRI ULTERIOARE. CITIȚI CU ATENȚIE.

! Păstrați ghidul de pornire rapidă pentru referințe viitoare.

Pentru informații privind garanția, vizitați site-ul nostru web pe joiebaby.com

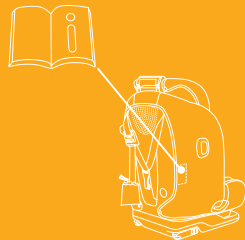

Lista componentelor

Asigurați-vă că nu lipsesc aceste componente. Contactați vânzătorul dacă lipsesc anumite componente.

- 1 Suport pentru cap
- 2 Suport în partea inferioară a spatelui
- 3 Inserție pentru sugari
- 4 Curea de umăr
- 5 Cataramă ham
- 6 Buton de reglare a chingilor
- 7 Buton de reglare a înclinării
- 8 Buton de reglare ISOFIX
- 9 Ghidajul curelei de umăr a vehiculului
- 10 Scut de impact lateral
- 11 Perna curelei hamului de umăr
- 12 Ghidajul curelei de bazin a vehiculului
- 13 Scut de protecție la impact lateral x2 (trebuie utilizat numai pe partea cu ușa)
- 14 Manetă de reglare a suportului pentru cap
- 15 Curea prindere superioară
- 16 Reglarea curelei de prindere
- 17 Cârlig pentru legare
- 18 Buzunar
- 19 Conector ISOFIX
- 20 Ghidaje ISOFIX
- 21 Buzunar de depozitare IM (păstrați acest buzunar IM în buzunarul de depozitare)

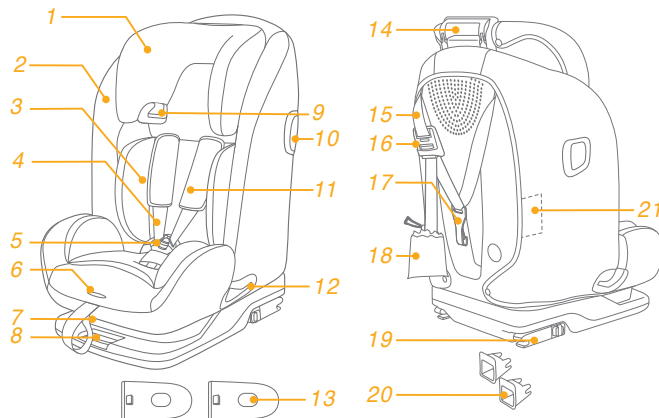

AVERTISMENT

- ! Aveți grijă ca articolele rigide și componentele din plastic ale sistemului de siguranță să fie amplasate și instalate astfel încât să nu poată fi prinse de un scaun mobil sau de o ușă a vehiculului.
- ! Pentru a utiliza acest sistem de siguranță îmbunătățit pentru copii în conformitate cu Regulamentul ONU Nr. 129, copilul trebuie să îndeplinească următoarele cerințe.
Înălțimea cuprinsă între 76 cm - 150 cm/greutatea 9 kg - 36 kg (cu vârsta de aproximativ 12 ani sau mai mici).
- ! Dacă este utilizat pentru înălțimi în șezut între 135 cm și 150 cm, s-ar putea să nu se potrivească în toate vehiculele, din cauza poziției joase a acoperișului vehiculului în lateral.
- ! Este posibil ca sistemul de siguranță pentru copii să nu se potrivească în toate vehiculele autorizate atunci când este utilizat în una dintre aceste poziții.
- ! **IMPORTANT - NU UTILIZAȚI PENTRU COPII CU VÂRSTE MAI MICI DE 15 LUNI (Consultați instrucțiunile).**
- ! Toate curelele care fixează sistemul îmbunătățit de siguranță pentru copii de vehicul trebuie să fie strânse. Toate curelele care fixează copilul trebuie să fie ajustate la corpul copilului, iar curelele nu trebuie răsucite.
- ! NU utilizați alte puncte de contact pentru suportul sarcinii decât cele descrise în instrucțiuni și marcate pe sistemul de siguranță îmbunătățit pentru copii.

AVERTISMENT

- ! După plasați copilul în acest sistem de siguranță îmbunătățit pentru copii, cureaua trebuie utilizată corect. Asigurați-vă că orice curea pentru genunchi este plasată jos, astfel încât pelvisul să fie cuplat ferm, fixat.
- ! Dispozitivul trebuie să fie schimbat dacă a fost supus unor tensiuni violente în caz de accident. Un accident poate cauza daune pe care nu le puteți vedea.
- ! Luați în considerare pericolul de a face modificări sau adăugări la dispozitiv fără aprobarea autorității competente, cât și pericolul de a nu urmări îndeaproape instrucțiunile de instalare furnizate de producătorul sistemului de siguranță îmbunătățit pentru copii.
- ! Vă rugăm să păstrați acest sistem de siguranță îmbunătățit pentru copii departe de lumina soarelui, în caz contrar poate fi prea fierbinte pentru pielea copilului. Atingeți întotdeauna sistemul de siguranță îmbunătățit pentru copii înainte de a pune copilul în acesta.
- ! Copiii nu trebuie lăsați nesupravegheați în sistemul de siguranță îmbunătățit.
- ! Orice bagaje sau alte obiecte care ar putea cauza răni în cazul unui accident trebuie fixate corespunzător.
- ! Sistemul îmbunătățit de siguranță pentru copii nu trebuie utilizat fără componentele moi.

AVERTISMENT

- ! Componentele moi nu trebuie să fie înlocuite decât cu cele recomandate de producător, deoarece componentele moi sunt parte integrantă a performanței sistemului de fixare.
- ! Instrucțiunile trebuie păstrate împreună cu sistemul de siguranță îmbunătățit pentru copii pe toată durata de utilizare a acestuia sau în manualul vehiculului în cazul restricțiilor încorporate. Utilizatorul trebuie, de asemenea, să consulte manualul producătorului vehiculului.

Urgențe

În caz de urgență sau accidente, este esențial să îi fie acordate primul ajutor și tratament medical copilului.

Informații referitoare la produs

Pentru instalare cu sistem ISOFIX + prindere superioară

1. Acesta este un sistem îmbunătățit de siguranță pentru copii i-Size. Acesta este omologat în temeiul regulamentului ONU nr. 129 pentru utilizare în poziții așezate într-un vehicul compatibil i-Size, astfel cum este indicat de către producătorul vehiculului în manualul utilizatorului vehiculului.
2. În caz de nelămuriri, consultați fabricantul sau vânzătorul sistemului de siguranță îmbunătățit pentru copii.

Pentru instalare cu centură cu 3 puncte

Pentru instalare cu centură cu 3 puncte + sistem ISOFIX

1. Acesta este scaun înălțător cu sistem de siguranță îmbunătățit pentru copii i-Size. Este aprobat în conformitate cu Regulamentul ONU nr. 129, pentru utilizare în primul rând în „poziții de ședere i-Size” conform indicațiilor producătorilor de vehicule din manualul de utilizare a vehiculului.
2. În caz de nelămuriri, consultați fabricantul sau vânzătorul sistemului de siguranță îmbunătățit pentru copii.

Materiale Plastic, metal, textil

Nr. brevet Brevet în așteptare

Alegeți modul de instalare

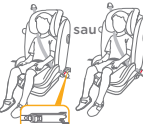
	Dimensiuni copil	Modul de instalare	Instalarea	Vârsta de referință	Poziția de înclinare
ECE R129	76 cm-105 cm/ max. 19,5 kg	Modul pentru copiii mici	 <p>Utilizați inserția pentru confort pentru a sprijini copilul dacă umerii copilului sunt mai mici decât marginea inferioară a tetierei.</p>	15 luni până la aproximativ 4,5 ani	Poziția 1-3
	100 cm-150 cm	Modul Junior	 <p>Diagram of a child in a car seat with a top tether strap.</p> <p>Diagram of a child in a car seat with a top tether strap.</p>	3,5 ani până la aprox. 12 ani	Poziția 1-3

Preocupări legate de instalare

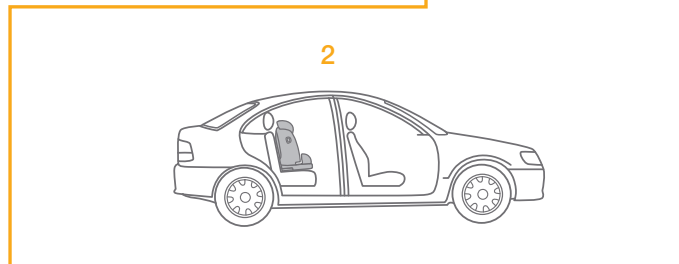
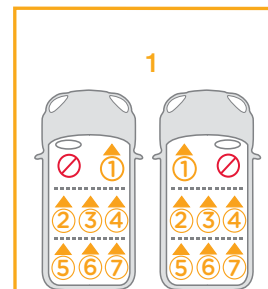
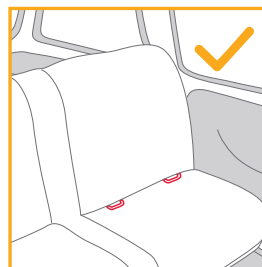
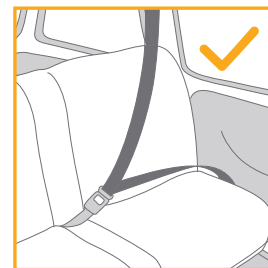
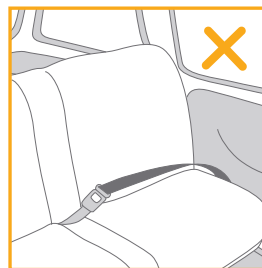

Utilizați scutul de impact lateral

Consultați imaginile 1 - 2

1. Sistemul de siguranță îmbunătățit pentru copii este livrat cu un scut de impact lateral detașabil. Scutul de impact lateral TREBUIE utilizat pe ușa vehiculului pentru o protecție optimă. Instalarea este prezentată în 1.
2. Apăsăți butonul de eliberare pentru a îndepărta capsula de impact lateral. 2

Reglarea înclinării

consultați imaginile 3 - 5

Strângeți mânerul de reglare a înclinării 3 pentru a regla sistemul de siguranță pentru copii în poziția corectă. Unghiurile de înclinare sunt prezentate la 4.

Există 3 poziții de reglare a spătarului pentru modul de orientare cu fața la direcția de mers. 4

- ! Confirmați că reglarea spătarului a fost fixată. 5
- ! Este posibil ca sistemul de siguranță pentru copii să nu se potrivească în toate vehiculele autorizate atunci când este utilizat în una dintre aceste poziții.

Reglarea înălțimii pentru suportul pentru cap și hamurile de umăr

consultați imaginile 6 - 10

1. Reglați tetiera la înălțimea corespunzătoare conform 6 7.
- ! Atunci când sunt utilizate în modul pentru copii mici, înălțimea hamurilor pentru umeri trebuie să fie chiar la nivelul părții umerilor copilului. 6-1
- ! Distanța maximă între umărul copilului și orificiul pentru umăr este de 4 cm. 6-2

- ! Când sunt utilizate în modul Junior, ghidajele hamurilor de umăr trebuie să fie chiar la nivelul părții umerilor copilului. 7
- 2. Trageți maneta de reglare a suportului pentru cap, în timp ce trageți în sus sau împingeți în jos suportul pentru cap până când se fixează în una dintre cele 9 poziții. 8 9
- ! Înainte de a regla înălțimea tetierei, lăsați copilul să se aplece ușor înainte.
- ! Aripile laterale se pot treptat deschide când suportul pentru cap este reglat în poziția a 4-a sau mai sus. 10
- ! Este posibil ca sistemul de siguranță pentru copii să nu se potrivească în toate vehiculele autorizate atunci când este utilizat în una dintre aceste poziții.

Utilizarea în modul pentru copii mici (Înălțimea copilului 76 cm- 105 cm/Greutatea copilului 9 kg- 19,5 kg/15 luni - 4,5 ani)

consultați imaginile 11 - 32

1. Dacă este necesar, atașați ghidajele ISOFIX pe barele ISOFIX ale vehiculului. 11
- ! Înclinați scaunul la poziția cea mai verticală înainte de a monta sistemul îmbunătățit de siguranță pentru copii.
2. Așezați prinderea superioară în spatele scaunului vehiculului. 12
3. Extindeți conectorii ISOFIX, apăsând butonul de eliberare în timp ce trageți de conector. 13
- ! Există mai multe poziții pentru ISOFIX.
4. Asigurați-vă că ambii conectori ISOFIX sunt atașați în siguranță în punctele de ancorare ISOFIX. 14-1 Culorile indicatorilor de pe ambii conectori ISOFIX trebuie să fie complet verzi. 14-2
5. Apăsăți butonul de eliberare ISOFIX și împingeți baza înapoi pe scaunul vehiculului până când este strânsă. 15
6. Pentru a extinde legătura superioară pentru utilizare, apăsăți butonul de pe regulatorul de fixare și trageți pentru a-l extinde. 16

7. Conectați bine cârligul de fixare la racordul de ancorare. **17**
- ! Utilizați legătura superioară pentru instalare dacă vehiculul este echipat cu un accesoriu de ancorare și dacă sunt îndeplinite cerințele privind vehiculul (consultați manualul de utilizare al vehiculului).
8. Asigurați-vă că este bine fixat cârligul de fixare la racordul de ancorare. **18** Culorile indicatorilor de pe dispozitivul de reglare a hamului trebuie să fie complet verzi.
9. Sistemul de siguranță pentru copii este instalat conform **19**.
- ! Culorile indicatorilor de pe dispozitivul de reglare a hamului trebuie să fie complet verzi. **19-1**
- ! Culorile indicatorilor de pe ambii conectori ISOFIX trebuie să fie complet verzi. **19-2**

Îndepărtarea sistemului îmbunătățit de siguranță pentru copii

1. Apăsăți butonul de eliberare **20** pentru a slăbi plasa și apoi detașați cârligul pentru a îndepărta cureaua superioară. **21**
2. Pentru a scoate baza din vehicul, apăsați butonul de eliberare ISOFIX și trageți baza la distanță de scaun. **22**
3. Apoi apăsați și trageți înapoi conectorul ISOFIX de ambele părți. **23**
4. Pentru transport, apăsați butonul de eliberare ISOFIX și deplasați înapoi conectorul ISOFIX astfel încât să fie pliat complet. **24**

Fixarea copilului

1. Apăsăți butonul de reglare a curelei, în timp ce trageți hamurile pentru umeri la lungimea corespunzătoare. **25**
2. Apăsăți butonul de culoare roșie pentru a decupla catarama. **26**
3. Fixați cataramele de pe ambele părți ale scaunului pentru o comoditate sporită a plasării copilului. **27**
4. Utilizați inserția pentru confort pentru a sprijini copilul dacă umerii copilului sunt mai mici decât marginea inferioară a tetierei. **28**

5. Așezați copilul în sistemul de siguranță îmbunătățit pentru copii și treceți ambele brațe ale copilului prin hamuri. **29**
6. Cuplați catarama. **30**
7. Trageți în jos husa de reglare și reglați hamul astfel încât copilul să fie fixat. **31**
- ! Asigurați-vă că spațiul dintre copil și curelele hamului de umăr este de aproximativ o lățime de mână.
8. Trebuie să puteți fixa husa sub componentele moi. **32**

Utilizarea în modul Junior
(Înălțimea copilului 100 cm- 150 cm/greutatea
copilului 15 kg- 36 kg/3.5 ani - 12 ani)

consultați imaginile **33 - 38**

1. Depozitați husa curelei de umăr, husa curelei pentru picioare, husa curelei de bazin la un loc sigur. **33**
2. Depozitați curelele și hamurile într-un loc sigur. **34 35 36**

Fixarea copilului

Pentru instalare cu centură cu 3 puncte

1. Pentru a asigura faptul că suportul pentru cap este la înălțimea corectă, partea de jos a tetierei TREBUIE să fie la nivel cu partea superioară a umerilor copilului.
2. Centura în 3 puncte montată corect este prezentată la **37**
- ! Centura de umăr trebuie să treacă prin ghidajul centurii de umăr. **37-1**
- ! Centura de talie trebuie să treacă prin fantele centurii de talie. **37-2**
- ! Sistemul îmbunătățit de siguranță pentru copii nu poate fi utilizat dacă catarama centurii de siguranță a vehiculului (capătul cataramei mamă) este prea lungă pentru a ancora fix sistemul de siguranță pentru copii. **37-3**

- ! Nu folosiți niciodată o centură de siguranță a vehiculului doar pentru talie în fața copilului.
- ! Nu folosiți centura de umăr prea largă sau poziționată sub braț.
- ! Nu folosiți centura de umăr prin spatele copilului.
- ! Nu lăsați copilul să alunece în sistemul de siguranță pentru copii, pericol de strangulare.

Pentru instalare cu centură cu 3 puncte + sistem ISOFIX

1. Instalare cu sistem ISOFIX conform 11 - 15.
 2. Pentru a asigura faptul că suportul pentru cap este la înălțimea corectă, partea de jos a tetierei TREBUIE să fie la nivel cu partea superioară a umerilor copilului.
 3. Centura în 3 puncte montată corect este prezentată la 33
- ! Centura de umăr trebuie să treacă prin ghidajul centurii de umăr. 33-1
 - ! Centura de talie trebuie să treacă prin fantele centurii de talie. 33-2
 - ! Sistemul îmbunătățit de siguranță pentru copii nu poate fi utilizat dacă catarama centurii de siguranță a vehiculului (capătul cataramei mamă) este prea lungă pentru a ancora fix sistemul de siguranță pentru copii. 33-3
 - ! Asigurați-vă că ambii conectori ISOFIX sunt atașați în siguranță în punctele de ancorare ISOFIX. Culoarele indicatorilor de pe ambii conectori ISOFIX trebuie să fie complet verzi. 33-4
 - ! Verificați pentru a vă asigura că sistemul de siguranță pentru copii este instalat bine trăgând de ambii conectori ISOFIX.
 - ! Nu folosiți niciodată o centură de siguranță a vehiculului doar pentru talie în fața copilului.
 - ! Nu folosiți centura de umăr prea largă sau poziționată sub braț.
 - ! Nu folosiți centura de umăr prin spatele copilului.
 - ! Nu lăsați copilul să alunece în sistemul de siguranță pentru copii, pericol de strangulare.

Demontarea părților moi

consultați imaginile 39 - 45

1. Apăsăți butonul de culoare roșie pentru a decupla catarama. 39
2. Urmați pașii 40 - 45 pentru a detașa componentele moi.
Pentru a reatașa componentele moi, vă rugăm repetați pașii de mai sus în ordine inversă.

Îngrijire și întreținere

- ! Spălați componentele moi cu apă rece sub 30°C.
- ! Nu călcați componentele moi.
- ! Nu înălbiți sau nu curățați chimic componentele moi.
- ! Nu utilizați detergenți neutri nediluți benzină sau alți solvenți organici pentru a spăla sistemul de siguranță îmbunătățit pentru copii. Aceasta poate cauza deteriorarea produsului.
- ! Curățați sistemul de siguranță pentru copii cu detergent ușor, apă și o cârpă moale.
- ! Nu răsuciți cu forță componentele moi și căptușeala interioară pentru a le usca. Poate lăsa cute în componentele moi și căptușeala interioară.
- ! Lăsați componentele moi și căptușeala interioară să se usuce în aer liber, la umbră.
- ! Îndepărtați sistemul de siguranță îmbunătățit pentru copii de pe scaunul vehiculului dacă nu îl folosiți pentru o perioadă lungă de timp. Puneți sistemul de siguranță îmbunătățit pentru copii într-un loc răcoros și uscat și unde copilul nu îl poate accesa.



EL Καλώς ήλθατε στη Joie™

Συγχαρητήρια, γίνετε μέλος της οικογένειας Joie! Είμαστε ιδιαίτερος ενθουσιασμένοι που θα βρισκόμαστε μαζί στο ταξίδι σας με το μικρό σας. Όταν ταξιδεύετε με το ενισχυμένο κάθισμα ασφαλείας I-Plenti™ χρησιμοποιείτε ένα παιδικό κάθισμα ασφαλείας υψηλής ποιότητας, πλήρως πιστοποιημένο ως προς την ασφάλειά του στην κατηγορία i-Size. Διαβάστε προσεκτικά αυτό το εγχειρίδιο και ακολουθήστε κάθε βήμα για να εξασφαλίσετε άνετη μετακίνηση και βέλτιστη προστασία για το παιδί σας.

Για να χρησιμοποιήσετε αυτό το παιδικό κάθισμα ασφαλείας Joie σύμφωνα με τον Κανονισμό 129 του ΟΗΕ, το παιδί σας θα πρέπει να πληροί τις ακόλουθες προϋποθέσεις.

Ύψος παιδιού 76-150 εκ. / Βάρος παιδιού 9-36 κιλά (περίπου 12 ετών ή λιγότερο).

Βάση

Διαβάστε όλες τις οδηγίες σε αυτό το εγχειρίδιο πριν την εγκατάσταση και χρήση του προϊόντος.

**! ΣΗΜΑΝΤΙΚΟ: ΦΥΛΑΞΤΕ ΓΙΑ ΜΕΛΛΟΝΤΙΚΗ ΑΝΑΔΡΟΜΗ.
ΔΙΑΒΑΣΤΕ ΠΡΟΣΕΚΤΙΚΑ.**

! Παρακαλώ κρατήστε τον οδηγό γρήγορης εκκίνησης για μελλοντική αναφορά.

Για πληροφορίες σχετικά με την εγγύηση, επισκεφθείτε την ιστοσελίδα μας στο joiebaby.com



Κατάλογος εξαρτημάτων

Βεβαιωθείτε ότι δεν λείπουν εξαρτήματα. Επικοινωνήστε με το κατάστημα πώλησης σε περίπτωση που λείπει κάτι.

- | | | | |
|----|--------------------------------|----|--|
| 1 | Στήριγμα κεφαλιού | 13 | Μαξιλάρι προστασίας πλευρικής σύγκρουσης x2 (για χρήση μόνο στην πλευρά της πόρτας του οχήματος) |
| 2 | Στήριγμα πλάτης | 14 | Μοχλός ρύθμισης στηρίγματος κεφαλιού |
| 3 | Ένθεμα βρέφους | 15 | Ιμάντας συστήματος άνω πρόσδεσης |
| 4 | Ιμάντας ώμου | 16 | Ρυθμιστικό ιμάντα πρόσδεσης |
| 5 | Πόρπη ιμάντα | 17 | Αγκιστρο πρόσδεσης |
| 6 | Κουμπί ρύθμισης ιμάντων | 18 | Τσέπη αποθήκευσης |
| 7 | Κουμπί ρύθμισης ανάκλισης | 19 | Σύνδεσμος ISOFIX |
| 8 | Κουμπί ρύθμισης ISOFIX | 20 | Οδηγοί ISOFIX |
| 9 | Οδηγός ζώνης ώμου οχήματος | 21 | Τσέπη φύλαξης οδηγιών χρήσης (Διατηρείτε τις παρούσες οδηγίες χρήσης στην τσέπη ανά πάσα στιγμή) |
| 10 | Προστασία πλευρικής σύγκρουσης | | |
| 11 | Κάλυμμα υποδοχής ιμάντα ώμου | | |
| 12 | Οδηγός ζώνης μέσης | | |

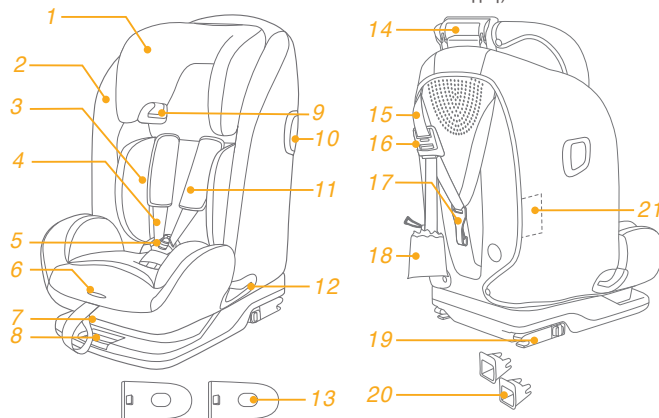

ΠΡΟΕΙΔΟΠΟΙΗΣΗ

- ! Φροντίστε ώστε τα άκαμπτα αντικείμενα και τα πλαστικά μέρη του ενισχυμένου παιδικού καθίσματος ασφαλείας να τοποθετηθούν και να εγκατασταθούν με τρόπο που να μην είναι δυνατόν να παγιδευτούν από ένα κινούμενο κάθισμα ή την πόρτα του οχήματος.
- ! Για να χρησιμοποιήσετε αυτό το παιδικό κάθισμα ασφαλείας σύμφωνα με τον Κανονισμό 129 του ΟΗΕ, το παιδί σας θα πρέπει να πληροί τις ακόλουθες προϋποθέσεις.
Ύψος παιδιού 76-150 εκ. / Βάρος παιδιού 9-36 κιλά (περίπου 12 ετών ή λιγότερο).
- ! Όταν χρησιμοποιείται για παιδιά ύψους μεταξύ 135 και 150 εκ., ενδέχεται να μην είναι κατάλληλο για όλα τα οχήματα λόγω της χαμηλής θέσης της οροφής του οχήματος.
- ! Το ενισχυμένο παιδικό κάθισμα ασφαλείας μπορεί να μην ταιριάζει σε όλα τα εγκεκριμένα οχήματα όταν χρησιμοποιείται σε μία από αυτές τις θέσεις.
- ! ΣΗΜΑΝΤΙΚΟ - ΜΗΝ ΧΡΗΣΙΜΟΠΟΙΕΤΕ ΤΟ ΠΡΟΪΟΝ ΜΕ ΠΑΙΔΙΑ ΜΙΚΡΟΤΕΡΑ ΤΩΝ 15 ΜΗΝΩΝ (Ανατρέξτε στις οδηγίες)
- ! Όλοι οι ιμάντες που συγκρατούν το ενισχυμένο παιδικό κάθισμα ασφαλείας στο όχημα πρέπει να είναι σφιχτοί. Όλοι οι ιμάντες που συγκρατούν το παιδί πρέπει να προσαρμόζονται στο σώμα του παιδιού και δεν πρέπει να είναι συστραμμένοι.
- ! ΜΗΝ χρησιμοποιείτε οποιαδήποτε σημεία επαφής που φέρουν φορτίο εκτός αυτών που περιγράφονται στις οδηγίες και επισημαίνονται στο παιδικό κάθισμα ασφαλείας.

ΠΡΟΕΙΔΟΠΟΙΗΣΗ

- ! Αφού τοποθετήσετε το παιδί σας σε αυτό το ενισχυμένο παιδικό κάθισμα ασφαλείας, η ζώνη ασφαλείας πρέπει να χρησιμοποιηθεί σωστά. Βεβαιωθείτε ότι κάθε ιμάντας μέσης φοριέται χαμηλά, έτσι ώστε η λεκάνη να συγκρατείται σταθερά σε περίπτωση καταπόνησης.
- ! Αυτό το ενισχυμένο κάθισμα πρέπει να αντικαθίσταται αν έχει υποστεί έντονη καταπόνηση σε περίπτωση ατυχήματος. Ένα ατύχημα μπορεί να προκαλέσει βλάβη που δεν μπορείτε να δείτε.
- ! Αναλογιστείτε τους κινδύνους τυχόν τροποποιήσεων ή προσθηκών στο κάθισμα χωρίς την έγκριση της αρμόδιας αρχής, καθώς και τον κίνδυνο της μη τήρησης των οδηγιών εγκατάστασης που παρέχονται από τον κατασκευαστή του καθίσματος ασφαλείας.
- ! Προστατέψτε το ενισχυμένο παιδικό κάθισμα ασφαλείας από ηλιακό φως, διαφορετικά ενδέχεται να είναι πολύ ζεστό για την επιδερμίδα του παιδιού. Ελέγχετε πάντα τη θερμοκρασία του καθίσματος πριν τοποθετήσετε το παιδί μέσα σε αυτό.
- ! Μην αφήνετε το παιδί στο κάθισμα ασφαλείας χωρίς επίβλεψη.
- ! Τυχόν αποσκευές ή άλλα αντικείμενα που μπορούν να προκαλέσουν τραυματισμούς σε περίπτωση σύγκρουσης, θα πρέπει να ασφαλιζονται κατάλληλα.
- ! Το σύστημα ενισχυμένου παιδικού καθίσματος ασφαλείας δεν πρέπει να χρησιμοποιείται χωρίς τα υφασμάτινα στοιχεία.

ΠΡΟΕΙΔΟΠΟΙΗΣΗ

! Τα υφασμάτινα στοιχεία δεν πρέπει να αντικαθίστανται από οποιαδήποτε άλλα, εκτός από εκείνα που προτείνονται από τον κατασκευαστή, καθώς τα υφασμάτινα στοιχεία αποτελούν αναπόσπαστο μέρος της απόδοσης του παιδικού καθίσματος ασφαλείας.

! Οι οδηγίες του ενισχυμένου παιδικού καθίσματος ασφαλείας πρέπει να διατηρηθούν μέσα σε αυτό καθ' όλη τη διάρκεια της χρήσης του ή στο εγχειρίδιο του οχήματος σε περίπτωση μόνιμων καθισμάτων ασφαλείας. Ο χρήστης πρέπει επίσης να ανατρέχει στο εγχειρίδιο οχήματος του κατασκευαστή.

Έκτακτη ανάγκη

Σε περίπτωση έκτακτης ανάγκης ή ατυχήματος, η παροχή των πρώτων βοηθειών στο παιδί σας και η άμεση αναζήτηση ιατρικής περίθαλψης αποτελούν επιτακτική ανάγκη.

Πληροφορίες προϊόντος

Για εγκατάσταση με σύστημα ISOFIX και σύστημα άνω πρόσδεσης

1. Το συγκεκριμένο αποτελεί Ενισχυμένο Παιδικό Κάθισμα Ασφαλείας i-Size. Έχει εγκριθεί σύμφωνα με τον Κανονισμό 129 του ΟΗΕ, για χρήση σε θέσεις καθίσματος οχημάτων συμβατές με i-Size, όπως υποδηλώνεται από τους κατασκευαστές του οχήματος στο εγχειρίδιο χρήστη του οχήματος.
2. Σε περίπτωση αμφιβολίας, συμβουλευτείτε τον κατασκευαστή του παιδικού καθίσματος ασφαλείας ή τον λιανοπωλητή.

Για εγκατάσταση με ζώνη 3 σημείων

Για εγκατάσταση με ζώνη 3 σημείων + σύστημα ISOFIX

1. Το προϊόν αποτελεί σύστημα ενισχυμένου παιδικού καθίσματος ασφαλείας i-Size τύπου booster. Έχει εγκριθεί σύμφωνα με τον Κανονισμό 129 του ΟΗΕ, για χρήση κυρίως στις «Θέσεις καθίσματος i-Size» όπως υποδηλώνεται από τους κατασκευαστές του οχήματος στο εγχειρίδιο χρήστη του οχήματος.
2. Σε περίπτωση αμφιβολίας, συμβουλευτείτε τον κατασκευαστή του παιδικού καθίσματος ασφαλείας ή τον λιανοπωλητή.







Υλικά

Πλαστικά, μέταλλο, υφάσματα

Αριθμός ευρεσιτεχνίας

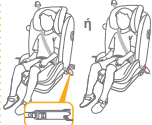
Διπλώματα ευρεσιτεχνίας σε εκκρεμότητα

Επιλέξτε χρήση εγκατάστασης

Μέγεθος παιδιού	Τρόπος εγκατάστασης	Εγκατάσταση	Ηλικία αναφοράς	Θέση ανάκλισης	
ECE R129 76-105 εκ/ μεγ. 19,5 κιλά	Χρήση νηπιού		Χρησιμοποιήστε το ένθετο βρόχος για να υποστηρίξετε το παιδί εάν οι ώμοι του παιδιού βρίσκονται χαμηλότερα από το κάτω άκρο του προσκέφαλου.	15 μηνών έως περ. 4.5 ετών	Θέση 1-3
					
100-150 εκ.	Χρήση Junior	 ή 	 	3.5 ετών έως περ. 12 ετών	Θέση 1-3

Σημεία προσοχής κατά την εγκατάσταση

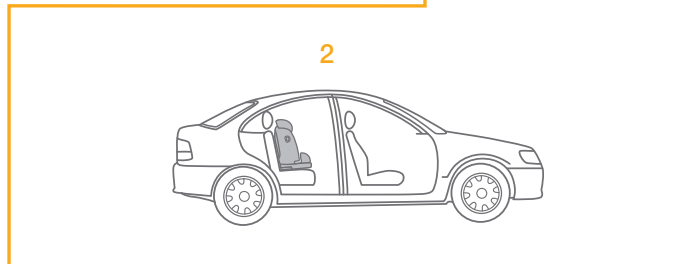
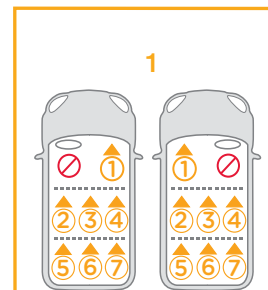
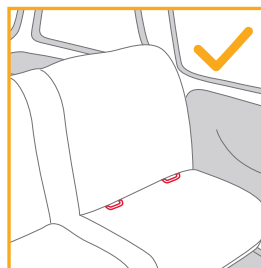
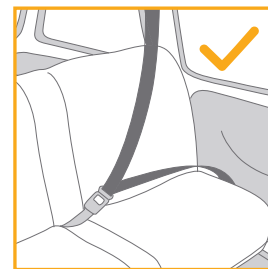
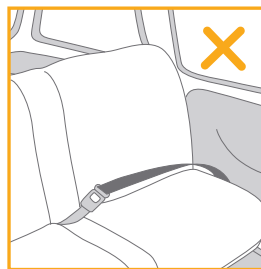

Χρήση προστασίας από πλευρική σύγκρουση

Δείτε τις εικόνες 1 - 2

1. Το ενισχυμένο παιδικό κάθισμα ασφαλείας παρέχεται με αφαιρούμενη προστασία από πλευρική σύγκρουση. Αυτή η προστασία πλευρικής σύγκρουσης ΠΡΕΠΕΙ να εγκαθίσταται στην πλευρά της πόρτας του οχήματος. Η εγκατάσταση παρουσιάζεται στην εικόνα 1.
2. Πιέστε το κουμπί αποδέσμευσης για να αφαιρέσετε την προστασία πλευρικής σύγκρουσης. 2

Ρύθμιση ανάκλισης

Δείτε τις εικόνες 3 - 5

Πατήστε το κουμπί ρύθμισης ανάκλισης 3 για να προσαρμόσετε το ενισχυμένο παιδικό κάθισμα ασφαλείας στην κατάλληλη θέση. Οι γωνίες ανάκλισης παρουσιάζονται στην εικόνα 4.

Υπάρχουν 3 θέσεις ανάκλισης όταν το παιδί κοιτάζει προς τα μπροστά. 4

- ! Επιβεβαιώστε ότι η πλάτη του καθίσματος έχει ασφαλίσει σωστά. 5
- ! Το ενισχυμένο παιδικό κάθισμα ασφαλείας μπορεί να μην ταιριάζει σε όλα τα εγκεκριμένα οχήματα όταν χρησιμοποιείται σε μία από αυτές τις θέσεις.

Ρύθμιση ύψους για το στήριγμα κεφαλιού και τους ιμάντες ώμων

Δείτε τις εικόνες 6 - 10

1. Ρυθμίστε το στήριγμα κεφαλιού στο σωστό ύψος σύμφωνα με τις εικόνες 6 - 7.
- ! Όταν το κάθισμα χρησιμοποιείται στη χρήση νηπίου, το ύψος των ιμάντων ώμου πρέπει να είναι στο ίδιο επίπεδο με τους ώμους του παιδιού. 6-1
- ! Η μέγιστη απόσταση μεταξύ των ώμων του βρέφους και της οπής του ιμάντα ώμων είναι 4 cm. 6-2

- ! Όταν το κάθισμα χρησιμοποιείται στη χρήση Junior, το ύψος των οδηγών των ιμάντων ώμου πρέπει να είναι στο ίδιο επίπεδο με τους ώμους του παιδιού. 7
- 2. Πιέστε τον μοχλό ρύθμισης του στήριγματος κεφαλιού, σηκώνοντας ταυτόχρονα προς τα πάνω ή σπρώχνοντας προς τα κάτω το στήριγμα κεφαλιού μέχρι αυτό να κουμπώσει σε μία από τις 9 θέσεις. 8 - 9
- ! Για να ρυθμίσετε το ύψος του στήριγματος κεφαλιού, το παιδί σας πρέπει να σκύψει ελαφρώς προς τα εμπρός.
- ! Τα πλευρικά προστατευτικά κεφαλιού μπορούν να ανοίξουν σταδιακά όταν το στήριγμα κεφαλιού έχει ρυθμιστεί στην 4η θέση. 10
- ! Το ενισχυμένο παιδικό κάθισμα ασφαλείας μπορεί να μην ταιριάζει σε όλα τα εγκεκριμένα οχήματα όταν χρησιμοποιείται σε μία από αυτές τις θέσεις.

Χρήση για νήπιο (Ύψος παιδιού 76-105 εκ. / Βάρος παιδιού 9-19,5 κιλά/15 μηνών - 4,5 ετών)

Δείτε τις εικόνες 11 - 32

1. Εάν απαιτείται προσαρτήστε τους οδηγούς ISOFIX επάνω στις μπάρνες ISOFIX του οχήματος. 11
- ! Προσαρμόστε το κάθισμα στην πλέον όρθια θέση προτού εγκαταστήσετε το ενισχυμένο παιδικό κάθισμα ασφαλείας.
2. Τοποθετήστε τη βάση στο κάθισμα του οχήματος. 12
3. Επεκτείνετε τους συνδέσμους ISOFIX πιέζοντας το κουμπί αποδέσμευσης τραβώντας ταυτόχρονα τον σύνδεσμο. 13
- ! Υπάρχουν πολλαπλές θέσεις ISOFIX.
4. Βεβαιωθείτε ότι αμφότεροι οι σύνδεσμοι ISOFIX είναι συνδεδεμένοι με ασφάλεια στα σημεία αγκύρωσης ISOFIX. 14-1 Τα χρώματα των δεικτών και στους δύο συνδέσμους ISOFIX πρέπει να είναι τελείως πράσινα. 14-2
5. Πατήστε το κουμπί ρύθμισης ISOFIX και σπρώξτε τη βάση προς τα πίσω πάνω στο κάθισμα του οχήματος μέχρι να σταθεροποιηθεί. 15
6. Για να επεκτείνετε τον επάνω ιμάντα, πατήστε το κουμπί στον ρυθμιστικό του ιμάντα και τραβήξτε τον ιμάντα. 16

7. Συνδέστε το άγκιστρο πρόσδεσης με ασφάλεια στο εξάρτημα αγκύρωσης. ¹⁷
- ! Χρησιμοποιήστε το άνω σημείο πρόσδεσης εάν το όχημα φέρει εξάρτημα αγκύρωσης σημείου πρόσδεσης και ικανοποιούνται οι απαιτήσεις του οχήματος (δείτε εγχειρίδιο οχήματος).
8. Βεβαιωθείτε ότι το άγκιστρο Tether έχει συνδεθεί με ασφάλεια στο εξάρτημα αγκύρωσης. ¹⁸ Τα χρώματα των δεικτών στον ρυθμιστή του συστήματος άνω πρόσδεσης πρέπει να είναι τελείως πράσινα.
9. Η εγκατάσταση του παιδικού καθίσματος ασφαλείας γίνεται όπως φαίνεται στην εικόνα ¹⁹.
- ! Τα χρώματα των δεικτών στον ρυθμιστή του συστήματος άνω πρόσδεσης πρέπει να είναι τελείως πράσινα. ¹⁹⁻¹
- ! Τα χρώματα των δεικτών και στους δύο συνδέσμους ISOFIX πρέπει να είναι τελείως πράσινα. ¹⁹⁻²

Αφαίρεση ενισχυμένου παιδικού καθίσματος ασφαλείας

1. Πατήστε το κουμπί αποδέσμευσης ²⁰ για να χαλαρώσετε τον ιμάντα και, στη συνέχεια, αποσυνδέστε το άγκιστρο για να αφαιρέσετε το άνω σημείο πρόσδεσης. ²¹
2. Για να αφαιρέσετε τη βάση από το όχημα, πατήστε το κουμπί αποδέσμευσης ISOFIX και τραβήξτε προς το πίσω μέρος της βάσης από το κάθισμα. ²²
3. Στη συνέχεια πιέστε και τραβήξτε προς τα πίσω τον σύνδεσμο ISOFIX και στις δύο πλευρές. ²³
4. Για μεταφορά, πιέστε το κουμπί αποδέσμευσης ISOFIX και μετακινήστε προς τα πίσω το σύνδεσμο ISOFIX, έτσι ώστε να διπλώσει εντελώς. ²⁴

Ασφάλιση του παιδιού σας

1. Πατήστε το κουμπί ρύθμισης ιμάντα, τραβώντας ταυτόχρονα προς τα έξω τους ιμάντες ώμων στο κατάλληλο μήκος. ²⁵
2. Πιέστε το κόκκινο κουμπί για να αποδεσμεύσετε την πόρπη. ²⁶
3. Στερεώστε τις πόρτες και στις δύο πλευρές του καθίσματος για να διευκολύνετε την τοποθέτηση του μωρού. ²⁷
4. Χρησιμοποιήστε το ένθετο βρέφους για να υποστηρίξετε το παιδί εάν οι ώμοι του παιδιού βρίσκονται χαμηλότερα από το κάτω άκρο του προσκέφαλου. ²⁸

5. Τοποθετήστε το παιδί στο κάθισμα ασφαλείας και περάστε αμφότερα τα χέρια μέσα από τους ιμάντες. ²⁹
6. Κουμπώστε την πόρπη. ³⁰
7. Τραβήξτε προς τα κάτω τον ιμάντα ρύθμισης και προσαρμόστε τον στον σωστό μήκος για να εξασφαλίσετε ότι το παιδί σας έχει τοποθετηθεί με ασφάλεια και άνεση. ³¹
- ! Βεβαιωθείτε ότι ο χώρος μεταξύ του παιδιού και του ιμάντα ώμου είναι περίπου το πάχος ενός χεριού.
8. Στερεώστε τους ιμάντες κάτω από τα υφασμάτινα στοιχεία. ³²

Χρήση για μικρό παιδί
(Ύψος παιδιού 100-150 εκ./Βάρος παιδιού 15-36 κιλά/3.5 - 12 ετών)

Δείτε τις εικόνες ³³ - ³⁸

1. Φυλάξτε το κάλυμμα ιμάντων ώμου και το κάλυμμα ζώνης καβάλου σε ασφαλές μέρος. ³³
2. Αποθηκεύστε την πόρπη και τους ιμάντες σε ασφαλές μέρος. ³⁴ ³⁵ ³⁶

Ασφάλιση του παιδιού σας

Για εγκατάσταση με ζώνη 3 σημείων

1. Για να διασφαλίσετε ότι το στήριγμα κεφαλιού βρίσκεται στο σωστό ύψος, το κάτω μέρος του προσκέφαλου ΠΡΕΠΕΙ να βρίσκεται στο ύψος της κορυφής των ώμων του παιδιού.
2. Η εγκατάσταση με ζώνη 3 σημείων παρουσιάζεται στην εικόνα ³⁷
- ! Η ζώνη ώμου πρέπει να περνά μέσω του οδηγού ζώνης ώμου. ³⁷⁻¹
- ! Η ζώνη μέσης πρέπει να περάσει μέσα από τις οπές ζώνης μέσης. ³⁷⁻²
- ! Το παιδικό κάθισμα ασφαλείας δεν μπορεί να χρησιμοποιηθεί εάν η πόρπη της ζώνης ασφαλείας του οχήματος (θηλυκό άκρο πόρπης) είναι πάρα πολύ μακριά για να συγκρατήσει με ασφάλεια το παιδικό κάθισμα ασφαλείας. ³⁷⁻³

- ! Μη χρησιμοποιείτε ποτέ μία ζώνη οχήματος που συγκρατεί μόνο το στήθος.
- ! Μην χρησιμοποιείτε τη ζώνη ώμου χαλαρή ή τοποθετημένη κάτω από το χέρι.
- ! Μην χρησιμοποιείτε τη ζώνη ώμου πίσω από την πλάτη του παιδιού.
- ! Μην αφήνετε το παιδί να γλιστρήσει προς τα κάτω στο παιδικό κάθισμα ασφαλείας, καθώς υπάρχει κίνδυνος στραγγαλισμού.

Για εγκατάσταση με ζώνη 3 σημείων και σύστημα ISOFIX

1. Εγκατάσταση με Σύστημα ISOFIX όπως φαίνεται στις εικόνες 11 - 15.
2. Για να διασφαλίσετε ότι το στήριγμα κεφαλιού βρίσκεται στο σωστό ύψος, το κάτω μέρος του προσκέφαλου ΠΡΕΠΕΙ να βρίσκεται στο ύψος της κορυφής των ώμων του παιδιού.
3. Η εγκατάσταση με ζώνη 3 σημείων παρουσιάζεται στην εικόνα 38
 - ! Η ζώνη ώμου πρέπει να περνά μέσω του οδηγού ζώνης ώμου. 38-1
 - ! Η ζώνη μέσης πρέπει να περάσει μέσα από τις οπές ζώνης μέσης. 38-2
 - ! Το παιδικό κάθισμα ασφαλείας δεν μπορεί να χρησιμοποιηθεί εάν η πόρπη της ζώνης ασφαλείας του οχήματος (θηλυκό άκρο πόρπης) είναι πάρα πολύ μακριά για να συγκρατήσει με ασφάλεια το παιδικό κάθισμα ασφαλείας. 38-3
 - ! Βεβαιωθείτε ότι αμφότεροι οι σύνδεσμοι ISOFIX είναι συνδεδεμένοι με ασφάλεια στα σημεία αγκύρωσης ISOFIX. Τα χρώματα των δεικτών και στους δύο συνδέσμους ISOFIX πρέπει να είναι τελείως πράσινα. 38-4
 - ! Βεβαιωθείτε ότι το κάθισμα ασφαλείας έχει εγκατασταθεί με ασφάλεια τραβώντας και τους δύο συνδέσμους ISOFIX.
 - ! Μη χρησιμοποιείτε ποτέ μία ζώνη οχήματος που συγκρατεί μόνο το στήθος.
 - ! Μην χρησιμοποιείτε τη ζώνη ώμου χαλαρή ή τοποθετημένη κάτω από το χέρι.
 - ! Μην χρησιμοποιείτε τη ζώνη ώμου πίσω από την πλάτη του παιδιού.
 - ! Μην αφήνετε το παιδί να γλιστρήσει προς τα κάτω στο παιδικό κάθισμα ασφαλείας, καθώς υπάρχει κίνδυνος στραγγαλισμού.

Αφαίρεση μαλακών στοιχείων

Δείτε τις εικόνες 39 - 45

1. Πιέστε το κόκκινο κουμπί για να αποδεσμεύσετε την πόρπη. 39
2. Ακολουθήστε τα βήματα 40 - 45 για να αφαιρέσετε τα υφασμάτινα στοιχεία.
Για να προσαρτήσετε πάλι τα μαλακά στοιχεία επαναλάβετε τα παραπάνω βήματα με αντίστροφη σειρά.

Φροντίδα και συντήρηση

- ! Πλύνετε τα υφασμάτινα στοιχεία με κρύο νερό κάτω από τους 30°C.
- ! Μη σιδερώνετε τα υφασμάτινα στοιχεία.
- ! Μη χρησιμοποιείτε λευκαντικό ή υποβάλετε σε στεγνό καθάρισμα τα υφασμάτινα στοιχεία.
- ! Μη χρησιμοποιείτε αδιάλυτα απορρυπαντικά, βενζίνη ή άλλους οργανικούς διαλύτες για να πλύνετε το ενισχυμένο παιδικό κάθισμα ασφαλείας. Ενδέχεται να προκαλέσουν φθορά στο προϊόν.
- ! Καθαρίζετε το παιδικό κάθισμα ασφαλείας με ήπιο απορρυπαντικό, νερό και μαλακό πανί.
- ! Μη στύβετε υπερβολικά τα υφασμάτινα στοιχεία και την εσωτερική επένδυση για να στεγνώσουν. Αυτό ενδέχεται να δημιουργήσει ζάρες στα υφασμάτινα στοιχεία και την εσωτερική επένδυση.
- ! Κρεμάστε τα υφασμάτινα στοιχεία και την εσωτερική επένδυση για να στεγνώσουν σε σκερό σημείο.
- ! Αφαιρέστε το ενισχυμένο παιδικό κάθισμα ασφαλείας από το κάθισμα του οχήματος αν δεν πρόκειται να χρησιμοποιηθεί για μεγάλο χρονικό διάστημα. Τοποθετήστε το ενισχυμένο παιδικό κάθισμα ασφαλείας σε δροσερό, ξηρό χώρο και σε σημείο στο οποίο δεν έχει πρόσβαση το παιδί σας.



TR Joie™'ye Hoş Geldiniz

Joie ailesinin bir parçası olduğunuz için tebrikler! Çocuğunuz ile birlikte yapacağınız seyahatinizin bir parçası olmak bizi fazlasıyla heyecanlandırıyor. I-Plenti™ geliştirilmiş çocuk koltuğuyla seyahat ederken, yüksek kaliteli, tam sertifikalı güvenli i-Size geliştirilmiş çocuk koltuğu kullanırsınız. Lütfen bu kılavuzu dikkatlice okuyun ve çocuğunuz için rahat bir sürüş ve en iyi korumayı sağladığınızdan emin olmak için her adımı izleyin.

Bu Joie geliştirilmiş çocuk koltuğunu 129 No'lu BM Yönetmeliğine göre kullanmak için çocuğunuzun aşağıdaki gereklilikleri karşılaması gerekir.

Çocuğun boyu 76cm- 150 cm/ Çocuğun kilosu 9kg- 36 kg (yaklaşık 12 yaş veya altı).

Taban

Lütfen ürünü takmadan ya da kullanmadan önce bu kılavuzdaki tüm talimatları okuyun.

**! ÖNEMLİ: İLERİDE BAŞVURMAK İÇİN SAKLAYIN.
LÜTFEN DİKKATLİCE OKUYUN.**

! Hızlı başlangıç kılavuzunu ileride başvurmak üzere saklayınız.

Garanti bilgileri için lütfen joiebaby.com adresindeki web sitemizi ziyaret edin.

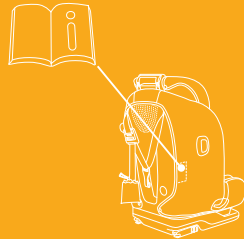

Parça Listesi

Lütfen herhangi bir eksik parça olmadığından emin olun. Lütfen herhangi bir eksik varsa satıcıyla iletişime geçin.

- 1 Baş Desteği
- 2 Alt Sırt Desteği
- 3 Bebek Eklentisi
- 4 Omuz Kayışı
- 5 Kayış Tokası
- 6 Kayış Ayar Düğmesi
- 7 Yatırma Ayarı Düğmesi
- 8 ISOFIX Ayar Düğmesi
- 9 Araç Omuz Kemeri Kılavuzu
- 10 Yan Darbe Koruması
- 11 Omuz Kayışı Kemer Kapağı
- 12 Araç Bel Kemeri Kılavuzu
- 13 Yan Darbe Koruması Bölmesi x2 (yalnız kapı tarafında kullanılmalıdır)
- 14 Kafa Desteği Ayar Kolu
- 15 Üst Birleştirici Kayış
- 16 Birleştirici Kayış Ayarlayıcısı
- 17 Birleştirici Çengeli
- 18 Cep
- 19 ISOFIX Bağlayıcı
- 20 ISOFIX Kılavuzları
- 21 IM Saklama Cebi (Lütfen bu IM'i her zaman saklama cebinde tutun)

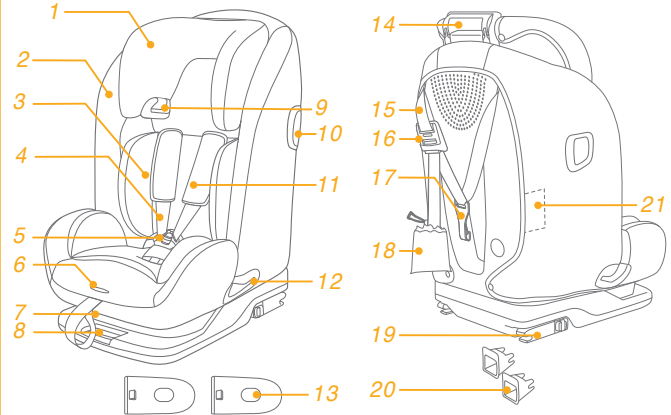

UYARI

- ! Geliştirilmiş çocuk koltuğu sisteminin sert ve plastik parçalarının, hareketli bir koltuğa veya aracın bir kapısına sıkışmayacak şekilde yerleştirilip monte edilmeleri gerektiğine dikkat edin.
- ! Bu geliştirilmiş çocuk koltuğunu 129 No'lu BM Yönetmeliğine göre kullanmak için çocuğunuzun aşağıdaki gereklilikleri karşılaması gerekir.
Çocuğun boyu 76cm- 150 cm/ Çocuğun kilosu 9kg- 36 kg (yaklaşık 12 yaş veya altı).
- ! 135 cm ile 150 cm arasındaki boy yükseklikleriyle kullanıldığında, araç tavanının yan taraftaki alçak konumu nedeniyle tüm araçlara sığmayabilir.
- ! Geliştirilmiş çocuk koltuğu bu konumlardan birinde kullanıldığında, onaylı tüm araçlara sığmayabilir.
- ! **ÖNEMLİ - ÇOCUK 15 AYINI DOLDURANA KADAR KULLANMAYIN** (Talimatlara başvurun)
- ! Gelişmiş çocuk koltuğunu araca sabitleyen kayışlar sıkı olmalıdır. Çocuğu tutan tüm kayışlar çocuğun vücuduna göre ayarlanmalı ve kayışlar bükülmemelidir.
- ! Talimatlarda açıklananların ve geliştirilmiş çocuk koltuğunda belirtilenlerin dışında yük taşıma temas noktaları kullanmayın.

UYARI

- ! Çocuğunuz bu geliştirilmiş çocuk koltuğuna yerleştirildikten sonra, güvenlik kemeri doğru biçimde kullanılmalıdır. Herhangi bir kucak kemerinin alttan takıldığından emin olun, böylece kalça kemiği sağlam bir şekilde takılmalıdır.
- ! Bir kazada şiddetli zorlanmalara maruz kaldığında bu geliştirilmiş çocuk koltuğu değiştirilmelidir. Bir kaza, üzerlerinde göremeyebileceğiniz hasara neden olabilir.
- ! Yetkili makamın onayı olmadan cihazda herhangi bir değişiklik veya ekleme yapılması ve geliştirilmiş çocuk koltuğu üreticisi tarafından sağlanan montaj talimatlarının tam olarak yerine getirilmemesi durumlarında ortaya çıkabilecek tehlikeleri dikkate alın.
- ! Lütfen bu geliştirilmiş çocuk koltuğunu güneş altında bırakmayın; aksi durumda çocuğun cildi için çok ısınabilir. Çocuğu içine yerleştirmeden önce geliştirilmiş çocuk koltuğunu mutlaka dokunarak kontrol edin.
- ! Çocuk, geliştirilmiş çocuk koltuğu sisteminde gözetimsiz bırakılmamalıdır.
- ! Çarpışma durumunda yaralanmalara neden olabilecek herhangi bir bavul veya diğer nesnelere uygun biçimde sabitlenmelidir.
- ! Geliştirilmiş çocuk koltuğu sistemi, tekstil malzemeleri olmadan kullanılmamalıdır.

UYARI

- ! Koltuk performansının önemli bir parçasını oluşturduklarından, tekstil malzemeleri üretici firmanın önerdiğinin dışındakilerle değiştirilmemelidir.
- ! Bu talimatlar, kullanım süresi boyunca geliştirilmiş çocuk koltuğunda veya dahili koltuk varsa, araç el kitabında saklanmalıdır. Kullanıcı ayrıca araç üreticisinin el kitabına yönlendirilmelidir.

Acil durum

Acil durum veya kaza hâlinde, ilk yardım ve tıbbi tedavi yoluyla çocuğunuzla hemen ilgilenilmesini sağlamak çok önemlidir.

Ürün Bilgisi

ISOFIX sistemi + Üst Birleştirici ile kurulum için

1. Bu bir i-Size Geliştirilmiş Çocuk Koltuğu Sistemidir. 129 No'lu BM Yönetmeliğine göre, aracın kullanım kılavuzunda araç üreticisi tarafından belirtilen i-Size uyumlu araç koltuğu konumlarında kullanım için onaylanmıştır.
2. Şüpheli duyulması durumunda Geliştirilmiş Çocuk Koltuğu Sisteminin üreticisine veya bayisine danışın.

3 noktalı kemer ile kurulum için



3 noktalı kemer + ISOFIX sistemiyle kurulum için

1. Bu bir i-Size yükseltici koltuklu Geliştirilmiş Çocuk Koltuğu Sistemidir. Araç üreticileri tarafından araç kullanıcı el kitabında belirtildiği gibi, temel olarak "i-Size koltuk pozisyonlarında" kullanım için 129 No'lu BM Yönetmeliğine göre onaylanmıştır.
2. Şüpheli duyulması durumunda Geliştirilmiş Çocuk Koltuğu Sisteminin üreticisine veya bayisine danışın.

Malzemeler Plastik, metal, kumaş

Patent No. Patentler beklenmemektedir

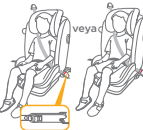
Montaj Modunu Seçin

Çocuk Boyutu	Montaj Modu	Montaj	Referans Yaş	Eğim Konumu	
76cm-105cm/ en fazla 19,5kg	Küçük Çocuk Modu		Eğer çocuğun omuzları baş koyma yerinin alt kenarından daha aşağıda ise lütfen çocuğu desteklemek için bebek eklentisini kullanın.	15 ay ila yaklaşık 4.5 yaş	Konum 1-3
100cm-150cm	Büyük çocuk modu			3.5 yaş ila yaklaşık 12 yaş	Konum 1-3

ECE R129

Kurulumla İlgili Dikkat Edilecek Hususlar

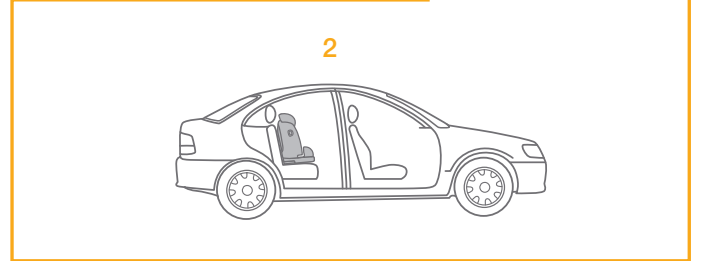
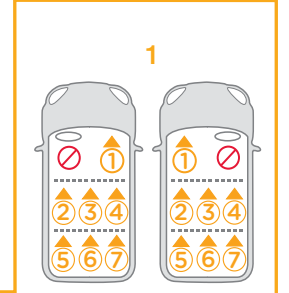
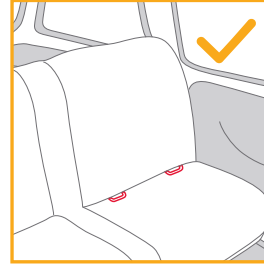
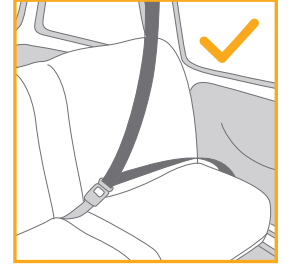
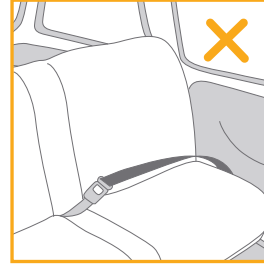

Yan Darbe Korumasını Kullanma

bkz. şekil 1 2

1. Geliştirilmiş çocuk koltuğu, çıkarılabilir yan darbe koruması bölmesi ile birlikte teslim edilir. Bu yan darbe koruma bölmesi aracın kapı tarafında KULLANILMALIDIR. Kurulum 1'de gösterilmiştir.
2. Yan darbe koruma bölmesini çıkarmak için açma düğmesine basın. 2

Yatırma Ayarı

bkz. resim 3 - 5

Yatırma ayarı düğmesini 3 sıkıp, geliştirilmiş çocuk koltuğunu uygun konuma ayarlayın. Yatırma açıları 4 numaralı resimde gösterilmektedir. İleri bakma modu için 3 eğim konumu vardır. 4

- ! Lütfen sırtlık ayarının yerine oturduğunu onaylayın. 5
- ! Geliştirilmiş çocuk koltuğu bu konumlardan birinde kullanıldığında, onaylı tüm araçlara sığmayabilir.

Kafa Desteği ve Omuz Kemeri için Yükseklik Ayarı

bkz. resim 6 - 10

1. Lütfen kafa desteğini 6 7 uyarınca doğru yüksekliğe ayarlayın.
- ! Yürümeye başlayan çocuk modunda kullanılırken, omuz kayışı yüksekliği çocuğun omuzlarıyla eşit olmalıdır. 6-1
- ! Bebeğin omzu ile omuz deliği arasındaki maksimum mesafe 4 cm'dir. 6-2

- ! Çocuk modunda kullanılırken, omuz kayışı yüksekliği çocuğun omuzlarıyla eşit olmalıdır. 7
- 2. Kafa desteği ayar kolunu sıkıştırın, bu arada 9 konumdan birine geçinceye kadar kafa desteğini yukarı veya aşağı itin. 8 9
- ! Kafa desteği yüksekliğini ayarlamadan önce, çocuğunuzun hafifçe ileri eğilmesini sağlayın.
- ! Kafa desteği 4. konuma ayarlanırken yan kanatlar kademeli olarak açılabilir. 10
- ! Geliştirilmiş çocuk koltuğu bu konumlardan birinde kullanıldığında, onaylı tüm araçlara sığmayabilir.

Yürümeye Başlayan Çocuk Modunu Kullanma

(Çocuğun boyu 76cm- 105cm/Çocuğun kilosu 9kg- 19,5kg/15 ay - 4,5 yaş)

bkz. resim 11 - 32

1. Gerekirse, ISOFIX kılavuzları aracın ISOFIX çubukları üzerine iliştin. 11
- ! Geliştirilmiş çocuk koltuğunu monte etmeden önce lütfen koltuğu en dik konuma yatırın.
2. üst birleştiriciyi araç koltuğunun arkasına yerleştirin. 12
3. Konektörden çekerken açma düğmesine basarak ISOFIX konektörlerini uzatın. 13
- ! ISOFIX için birden fazla ayarlanabilir konum vardır.
4. Her iki ISOFIX bağlayıcının da ISOFIX sabitleme noktalarına sıkıca takıldığından emin olun. 14-1 Her iki ISOFIX bağlayıcıdaki göstergelerin renkleri tamamen yeşil olmalıdır. 14-2
5. ISOFIX serbest bırakma düğmesine basın ve tabanı araç koltuğuna dayanana kadar geri itin. 15
6. Kullanmak için üst birleştiriciyi uzatmak amacıyla, birleştirici ayarlayıcısındaki düğmeye basın ve uzatmak için çekin. 16

7. Birleştirici çengelini ankoraj bağlantısına sağlam bir şekilde bağlayın. **17**
- ! Aracın birleştirici bağlantısı ile donatılması ve araç gereksinimlerinin karşılanması durumunda montaj için üst birleştiriciyi kullanın (aracın kullanım kılavuzuna bakın).
8. Birleştirici çengelini ankoraj donanımına sağlam bir şekilde iliştiirdiğinden emin olun. **18** Birleştirici kayışı ayarlayıcısının gösterge renkleri tamamen yeşil olmalıdır.
9. Çocuk koltuğu sistemi **19** kısmında gösterildiği gibi kurulur.
- ! Birleştirici kayışı ayarlayıcısının gösterge renkleri tamamen yeşil olmalıdır. **19-1**
- ! Her iki ISOFIX bağlayıcıdaki göstergelerin renkleri tamamen yeşil olmalıdır. **19-2**

Geliştirilmiş çocuk koltuğunun çıkarılması

1. Kayışı gevşetmek için serbest bırakma düğmesine **20** basın ve üst birleştiriciyi çıkarmak için çengeli çıkarın. **21**
2. Tabanı araçtan çıkarmak için, ISOFIX serbest bırakma düğmesine basın ve taban arka kısmını koltuktan çekin. **22**
3. Ardından her iki taraftaki ISOFIX konnektörüne bastırıp geri çekin. **23**
4. Taşımak için, ISOFIX serbest bırakma düğmesine basın ve ISOFIX bağlayıcıyı, tamamen katlanacak şekilde geri getirin. **24**

Çocuğu Sabitleme

1. Şerit ayarlama düğmesine basarken, omuz kayışlarını uygun uzunluğa çekin. **25**
2. Tokayı çıkarmak için kırmızı düğmeye basın. **26**
3. Bebeği yerleştirmeyi kolaylaştırmak için, koltuğun her iki tarafındaki tokaları tutturun. **27**
4. Eğer çocuğun omuzları baş koyma yerinin alt kenarından daha aşağıda ise lütfen çocuğu desteklemek için bebek eklentisini kullanın. **28**

5. Çocuğu geliştirilmiş çocuk koltuğuna yerleştirip her iki kolu kemerlerden geçirin. **29**
6. Tokayı takın. **30**
7. Ayar ağını çekin ve doğru uzunluğa ayarlayın, böylece çocuğunuz sağlam bir şekilde sabitlensin. **31**
- ! Çocuğunuz ile omuz donanımı arasındaki boşluğun yaklaşık bir elin kalınlığı kadar olduğundan emin olun.
8. Tekstil eşyaların altındaki kayışı düzeltebilmeniz gerekir. **32**

Çocuk Modunu Kullanma
(Çocuğun boyu 100cm- 150cm/Çocuğun kilosu 15kg- 36kg/3.5 yaş - 12 yaş)

bkz. resim **33** - **38**

1. Omuz kayışı kapağını, kasık kemeri kapağını güvenli bir yerde saklayın. **33**
2. Tokayı ve donanım kayışlarını güvenli bir yerde saklayın. **34 35 36**

Çocuğu Sabitleme

3 noktalı kemer ile kurulum için

1. Kafa desteğinin doğru yükseklikte olmasını sağlamak için, baş koyma yerinin alt kısmı, çocuğun omuzlarının üst kısmı ile aynı hizada OLMALIDIR.
2. Doğru takılmış 3 noktalı kemer şekil **37**'te gösterilmiştir
- ! Omuz kemeri, omuz kemeri kılavuzundan geçmelidir. **37-1**
- ! Bel kemeri, bel kemeri yuvalarından geçmelidir. **37-2**
- ! Araç güvenlik kemeri tokası (dişi toka ucu) geliştirilmiş çocuk koltuğunu güvenli biçimde bağlamak için çok uzunsu geliştirilmiş çocuk koltuğu kullanılamaz. **37-3**

- ! Çocuğun ön kısmı boyunca aracın yalnızca bele yönelik kemerini asla kullanmayın.
- ! Omuz kemerini gevşek durumda veya kolun altında konumlandırılmış şekilde kullanmayın.
- ! Omuz kemerini çocuğun sırt kısmında kullanmayın.
- ! Boğulma tehlikesi açısından, çocuğun geliştirilmiş çocuk koltuğunda aşağı kaymasına izin vermeyin.

3 noktalı kemer + ISOFIX sistemiyle kurulum için

1. ISOFIX sistemiyle aşağıdaki gibi kurulum: 11-15.
2. Kafa desteğinin doğru yükseklikte olmasını sağlamak için, baş koyma yerinin alt kısmı, çocuğun omuzlarının üst kısmı ile aynı hizada OLMALIDIR.
3. Doğru takılmış 3 noktalı kemer şekil 38'te gösterilmiştir
- ! Omuz kemeri, omuz kemeri kılavuzundan geçmelidir. 38-1
- ! Bel kemeri, bel kemeri yuvalarından geçmelidir. 38-2
- ! Araç güvenlik kemeri tokası (dişi toka ucu) geliştirilmiş çocuk koltuğunu güvenli biçimde bağlamak için çok uzunsa geliştirilmiş çocuk koltuğu kullanılamaz. 38-3
- ! Her iki ISOFIX bağlayıcının da ISOFIX sabitleme noktalarına sıkıca takıldığından emin olun. Her iki ISOFIX bağlayıcıdaki göstergelerin renkleri tamamen yeşil olmalıdır. 38-4
- ! Her iki ISOFIX bağlayıcısını çekerek, çocuk koltuğunun güvenli bir şekilde takıldığına kontrol edin.
- ! Çocuğun ön kısmı boyunca aracın yalnızca bele yönelik kemerini asla kullanmayın.
- ! Omuz kemerini gevşek durumda veya kolun altında konumlandırılmış şekilde kullanmayın.
- ! Omuz kemerini çocuğun sırt kısmında kullanmayın.
- ! Boğulma tehlikesi açısından, çocuğun geliştirilmiş çocuk koltuğunda aşağı kaymasına izin vermeyin.

Tekstil Malzemelerini Ayırma

bkz. resim 39 - 45

1. Tokayı çıkarmak için kırmızı düğmeye basın. 39
2. Tekstil malzemelerini ayırmak için 40 - 45 arası adımları izleyin. Tekstil malzemelerini tekrar takmak için lütfen yukarıdaki adımları ters yönde izleyin.

Bakım ve Koruma

- ! Tekstil malzemelerini 30°C'nin altındaki soğuk suyla yıkayın.
- ! Tekstil malzemelerini ütülemeyin.
- ! Tekstil malzemelerini çamaşır suyuyla yıkamayın veya kuru temizlemeye vermeyin.
- ! Geliştirilmiş çocuk koltuğunu yıkamak için, seyreltilmemiş deterjan gaz ya da başka bir organik çözeltili kullanmayın. Ürüne zarar verebilir.
- ! Çocuk koltuğu sistemini yumuşak deterjan, su ve yumuşak bir bezle temizleyin.
- ! Tekstil malzemelerini ve iç dolguyu kurutmak amacıyla güç uygulayarak sıkmayın. Tekstil malzemelerde ve iç pedde kırışıklık bırakabilir.
- ! Lütfen tekstil malzemelerini ve iç dolguyu gölgede kurutun.
- ! Uzun süre kullanılmayacaksa, lütfen Geliştirilmiş Çocuk Koltuğunu araç koltuğundan çıkarın. Geliştirilmiş çocuk koltuğunu çocuğunuzun erişemeyeceği serin ve kuru bir yere koyun.



قائمة الأجزاء

يرجى التأكد من عدم وجود أي أجزاء مفقودة. ويرجى الاتصال بالموزع في حالة غياب أي من الأجزاء.

- | | |
|---|----------------------------------|
| ١٣ طرف الحماية من الصدمات الجانبية | ١ مسند الرأس |
| ٢X (يجب استخدامه في جانب الباب فقط) | ٢ مسند الظهر السفلي |
| ١٤ ذراع ضبط مسند الرأس | ٣ بطانة الرضيع |
| ١٥ حزام الربط العلوي | ٤ حزام الكتف |
| ١٦ ضابط حزام الربط | ٥ إبزيم مجموعة الأحزمة |
| ١٧ خطاف الربط | ٦ زر ضبط الشريط |
| ١٨ الجيب | ٧ زر ضبط الإمالة |
| ١٩ وصلة ISOFIX | ٨ زر ضبط ISOFIX |
| ٢٠ موجهات ISOFIX | ٩ موجه حزام الكتف بمقعد السيارة |
| ٢١ جيب تخزين دليل التعليمات (يرجى الاحتفاظ بدليل التعليمات هذا في جيب التخزين دائمًا) | ١٠ واقى الصدمات الجانبي |
| | ١١ غطاء شريط مجموعة أحزمة الكتف |
| | ١٢ موجه حزام الفخذ بمقعد السيارة |

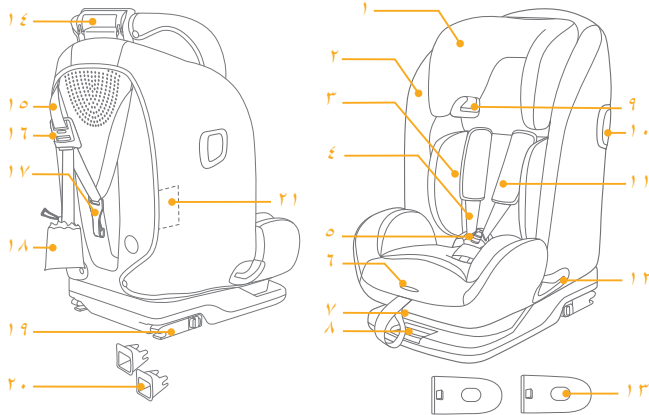

تهانينا لانضمامك إلى عائلة Joie! إننا في غاية السعادة لاشترائنا في رحلتك مع طفلك الصغير؛ حيث يضمن لك السير مع i-Plenti™ أنك تستخدم نظام تقويد حركة طفل مطوّر من فئة i-Size عالية الجودة ومعتمد بالكامل. يرجى قراءة هذا الدليل بعناية واتباع كل خطوة فيه لضمان قيادة مريحة وتوفير أفضل حماية لطفلك.

لاستخدام هذا النظام المطوّر لتقويد حركة الطفل من Joie وفقاً للائحة الأمم المتحدة رقم ١٢٩، يجب أن تتوفر في طفلك الشروط التالية.

طول الطفل من ٧٦ سم إلى ١٥٠ سم/ وزن الطفل من ٩ إلى ٣٦ كجم؛ (تقريبًا ١٢ سنة أو أقل).

القاعدة

الرجاء قراءة جميع التعليمات الواردة في هذا الدليل قبل تركيب المنتج واستخدامه.

! ملاحظة مهمة: احتفظ بهذا الدليل للرجوع إليه في المستقبل.
الرجاء قراءته بعناية.

! يرجى الاحتفاظ بدليل البدء السريع للرجوع إليه في المستقبل.

للإطلاع على معلومات الضمان؛ يرجى زيارة موقعنا على الويب، وعنوانه joiebaby.com

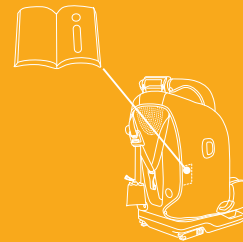

تحذير

- ! توخّ العناية لوضع العناصر الصلبة والأجزاء البلاستيكية وتركيبها في النظام المطوّر لتقييد حركة الطفل بحيث لا تكون عرضة للاحتجاز في مقعد متحرك أو في باب السيارة.
- ! لاستخدام هذا النظام المطوّر لتقييد حركة الطفل وفقاً لللائحة الأمم المتحدة رقم ١٢٩، يجب أن تتوفر في طفلك الشروط التالية.
- ! طول الطفل من ٧٦ سم إلى ١٥٠ سم/ وزن الطفل من ٩ إلى ٣٦ كجم؛ (تقريباً ١٢ سنة أو أقل).
- ! عند استخدامه لأطوال بين ١٣٥ و ١٥٠ سم قد لا يصلح ذلك في جميع السيارات، بسبب انخفاض سقف السيارة على الجانب.
- ! قد لا يصلح نظام تقييد حركة طفل المطوّر لجميع المركبات المعتمدة عند استخدامه في إحدى هذه الوضعيات.
- ! مهم - لا تستخدم هذا المنتج قبل أن يتجاوز عمر الطفل ١٥ شهراً (راجع التعليمات)
- ! يجب أن تكون أي أحزمة داعمة للمقعد في السيارة مربوطة بأحكام، يتعين ضبط أي أحزمة تقييد حركة الطفل بحيث تناسب جسم الطفل، وألا تكون ملتوية.
- ! تجنب استخدام أي نقاط اتصال تتمتع بقدرة تحمل بخلاف تلك الواردة في التعليمات والمحددة في نظام تقييد حركة الطفل المطوّر.

تحذير

- ! بعد وضع الطفل في هذا النظام المطوّر لتقييد حركة الطفل، يجب استخدام حزام الأمان بشكل صحيح. احرص على شد وتثبيت حزام الفخذ عند مستوى منخفض، بحيث يتم ربطه بإحكام على الحوض.
- ! يتعين استبدال هذا النظام المطوّر بعد تعرضه لضغوط عنيفة في حادث. فقد تتسبب الحوادث في إلحاق أضرار به ولا يمكن رؤيتها.
- ! انتبه إلى مخاطر القيام بأي تعديلات أو إضافات للجهاز بدون موافقة الهيئة المختصة ومخاطر عدم اتباع تعليمات التركيب كما يجب المقدمة من قبل الجهة المصنعة لنظام تقييد حركة الطفل المطور.
- ! الرجاء الاحتفاظ بهذا النظام المطوّر بعيداً عن أشعة الشمس؛ وإلا، فقد يسخن للغاية ويضر ببشرة الطفل. وحرص دائماً على اختبار المقعد المطوّر باللمس قبل وضع الطفل بداخله.
- ! يحظر ترك الطفل في النظام المطوّر دون مراقبة.
- ! يجب إحكام تثبيت أي أمتعة أو أي أشياء أخرى قد تحدث إصابات في حالة حدوث تصادم.
- ! يحظر استخدام مقعد أمان الطفل المطور بدون الأجزاء اللينة.

! يتعين عدم استبدال الأجزاء اللينة بأي أشياء أخرى بخلاف الموصى بها من قبل المُصنِّع حيث إن القطع اللينة (المنسوجات) تشكّل جزءاً لا يتجزأ من أداء هذا المقعد الداعم.

! يجب الاحتفاظ بالتعليمات الخاصة بمقعد أمان الطفل المطور طوال مدة استخدامه أو في كتيب المركبة في حالة وجود قيود مدمجة فيها. يجب أيضاً أن يرجع المستخدم إلى كتيب الشركة المصنعة للسيارة.

الطوارئ

في حالة الطوارئ أو الحوادث، من الأهمية بمكان العناية بطفلك باستخدام الإسعافات الأولية وطلب المعالجة الطبية فوراً.

معلومات المنتج

للتثبيت مع نظام ISOFIX + الربط العلوي

١- هذا نظام مطوّر من فئة i-Size لتقييد حركة الطفل، ومعتمد وفقاً للائحة الأمم المتحدة رقم ١٢٩ للاستخدام في وضعيات مقاعد السيارة المتوافقة مع الفئة i-Size كما هو موضح من قبل مصنّعي السيارات في دليل استخدام السيارة.

٢- إذا ساورك شك فاستشر مصنّع النظام المطوّر أو الموزّع.

بالنسبة إلى التثبيت باستخدام حزام ثلاثي النقاط

بالنسبة إلى التثبيت باستخدام حزام ثلاثي النقاط + نظام ISOFIX

١- هذا نظام مطوّر مزوّد بمقعد داعم من فئة i-Size لتقييد حركة الطفل، ومعتمد وفقاً للائحة الأمم المتحدة رقم ١٢٩ للاستخدام أساساً في "وضعيات مقاعد السيارة المتوافقة مع الفئة i-Size" كما هو موضح من قبل مصنّعي السيارات في دليل استخدام السيارة.

٢- إذا ساورك شك فاستشر مصنّع النظام المطوّر أو الموزّع.

الخامات بلاستيك، معدن، قماش
رقم براءة الاختراع براءات الاختراع المنتطرة

تنبيهات بشأن التركيب

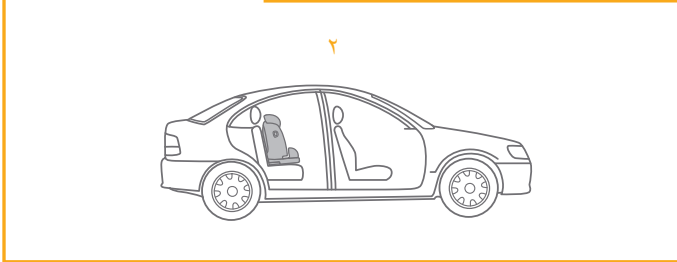
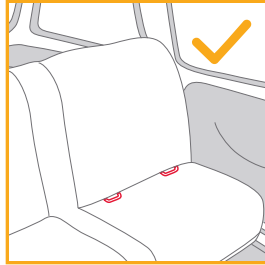
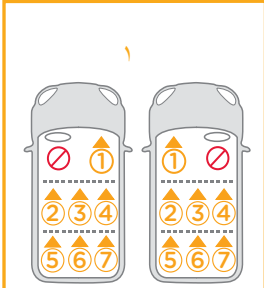
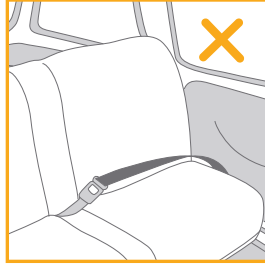
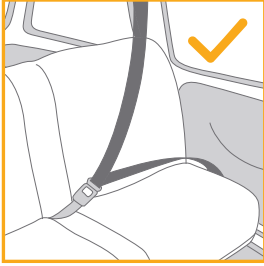

اختيار وضع التركيب

حجم الطفل	التركيب وضع	التركيب	المرجعى العمر	الالتحزام وضع وة	
سم- ٥٠١ سم / بحد أقصى كجم ٥٩١	وضع حدى شي المشي	 يرجى استخدام بطانة الرضيع لدعم جسم الطفل إذا كان مستوى ارتفاع كتفيه الذى من مستوى الحافة السفوية لمسند الرأس.	من ٥١ شهراً سنو إلى ٥٠٤ انت تقريبا	الوضع ١-٣	
سم- ١١١ سم- ٥١ سم	وضع الناشئين	 أو	 	٣,٥ تا ١١ و٢١ أى ورقة	الوضع ١-٣

استخدام واقى الصدمات الجانبي

راجع الصور ١ - ٢

- ١- يأتي النظام المطور لتقييد حركة الطفل مزودًا بطرف جانبي واقى من الصدمات وقابل للفك والتركيب. يجب استخدام طرف الوقاية من الصدمات على جانب باب السيارة. ويمكن الاطلاع على كيفية التركيب في الصورة ١.
- ٢- اضغط على زر التحرير لفك الطرف الجانبي الواقى من الصدمات. ٢

ضبط الإمالة

راجع الصور ٣ - ٥

- ١- اضغط بقوة على زر ضبط الإمالة ٢؛ لضبط النظام المطور لتقييد حركة الطفل على الوضع المناسب. ويمكن الاطلاع على كيفية ضبط زوايا الإمالة في الصورة ٤.
- ٢- توجد ٣ أوضاع للتوجيه للأمام. ٤
- ٣- يرجى التأكد من تعشيق مسند الظهر في مكانه. ٥
- ٤- قد لا يصلح نظام تقييد حركة طفل المطور لجميع المركبات المعتمدة عند استخدامه في إحدى هذه الوضعيات.

ضبط الارتفاع

مسند الرأس وأحزمة الكتف

راجع الصور ٦ - ١١

- ١- يرجى ضبط مسند الرأس على الارتفاع المناسب وفقًا للشكلين ٦ - ٧.
- ٢- عند الاستخدام في وضع حديث المشي، يجب أن يكون ارتفاع مجموعة أحزمة الكتف مستويًا مع كتفي الطفل. ٦-١
- ٣- يجب أن تكون المسافة القسوى بين كتف الطفل وفتحة الكتف ٤ سم. ٦-٢
- ٤- عند الاستخدام في وضع الأطفال الناشئين، يجب أن تكون موجّهات حزام الكتف مستوية مع كتفي الطفل. ٧

- ٢- اضغط بقوة على ذراع ضبط مسند الرأس أثناء سحب مسند الرأس لأعلى أو دفعه لأسفل إلى أن يستقر في أحد المواضع التسعة. ٨ - ٩

! قم بإمالة طفلك إلى الأمام قليلاً قبل ضبط ارتفاع مسند الرأس.

- ١٠- يمكن فتح الأجنحة الجانبية تدريجيًا عندما يكون مسند الرأس مضبوطًا على الموضع الرابع. ١٠
- ١١- قد لا يصلح نظام تقييد حركة طفل المطور لجميع المركبات المعتمدة عند استخدامه في إحدى هذه الوضعيات.

استخدام وضع حديثي المشي

(طول الطفل من ٧٦ إلى ١٠٥ سم/وزن الطفل من ٩ إلى ١٩,٥ كجم/١٥ شهرًا - ٤,٥ سنوات)

راجع الصور ١١ - ١٣

- ١- إذا لزم الأمر، فثبتت موجّهات ISOFIX في قضبان ISOFIX بالسيارة. ١١
- ٢- يرجى إمالة المقعد إلى أقصى موضع قائم قبل تجميع النظام المطور.
- ٣- ضع حزام الربط العلوي خلف مقعد السيارة. ١٢
- ٤- أطل وصلتي ISOFIX بالضغط على زر التحرير أثناء سحب الوصلتين. ١٣
- ٥- تتوفر العديد من المواضع لنظام ISOFIX.
- ٦- تأكد من إحكام تركيب وصلتي ISOFIX في نقطتي تثبيت ISOFIX. ١٤-١٥ من المفترض أن يضيء المؤشران في وصلتي ISOFIX باللون الأخضر بالكامل ١٤-٢
- ٧- اضغط على زر تحرير ISOFIX، وادفع القاعدة للخلف قبالة مقعد السيارة حتى يتم التثبيت بإحكام. ١٥
- ٨- لإطالة حزام الربط العلوي لاستخدامه، اضغط على الزر في ضابطة حزام الربط العلوي واسحبه لتطويله. ١٦

٧- ثبتت خطاف حزام الربط بإحكام بقطعة التثبيت. ١٧

! استخدم حزام الربط العلوي للتركيب إذا كانت السيارة مجهزة بقطعة تثبيت حزام ربط وإذا تم استيفاء متطلبات السيارة (راجع دليل مالك السيارة).

٨- تأكد من أن خطاف حزام الربط مربوط بإحكام بتركيبة التثبيت. ١٨ من المفترض أن تضيء المؤشرات في ضابط حزام الربط باللون الأخضر بالكامل.

٩- يُرَكَّب نظام تقييد حركة الطفل كما هو موضح في ١٩.

! من المفترض أن تضيء المؤشرات في ضابط حزام الربط باللون الأخضر بالكامل. ١٩-١

! ومن المفترض أن يضيء المؤشران في وصلتي ISOFIX باللون الأخضر بالكامل. ١٩-٢

فك النظام المطور لتقييد حركة الطفل

١- اضغط على زر التحرير ٢٠ لإرخاء الشريط ثم فك الخطاف لإزالة حزام الربط العلوي. ١١

٢- لإزالة القاعدة من السيارة؛ اضغط على زر تحرير ISOFIX واسحب القاعدة للخلف من المقعد. ٢١

٣- اضغط بعد ذلك على وصلة ISOFIX واسحبها للخلف على كلا الجانبين. ٢٢

٤- للنفخ، اضغط على زر تحرير ISOFIX وحرك وصلة ISOFIX للخلف بحيث تكون مطوية بالكامل. ٢٤

تأمين الطفل

١- اضغط على زر تعديل الحزام مع سحب أحزمة الكتف للوصول إلى الطول المثالي. ٢٥

٢- اضغط على الزر الأحمر لفك تشويق الإبزيم. ٢٦

٣- ثبت الأيازيم على جانبي المقعد لضمان مزيد من الراحة عند وضع الطفل. ٢٧

٤- يرجى استخدام بطانة الرضيع لدعم جسم الطفل إذا كان مستوى ارتفاع كتفيه أدنى من مستوى الحافة السفلية لمسند الرأس. ٢٨

٥- ضع الطفل في نظام تقييد حركة الطفل المطور ومرر ذراعيه عبر مجموعة الأحزمة. ٢٩

٦- عشق الإبزيم. ٣٥

٧- اسحب شريط الضبط لأسفل ثم اضبطه على الطول المناسب للتأكد من إحكام تثبيت الطفل. ٣١

! وتأكد من أن المسافة بين الطفل وحزام الكتف تساوي سُمك يد واحدة تقريبًا.

٨- يجب أن تكون قادرًا على تثبيت الشريط أسفل الأجزاء اللينة. ٣٢

استخدام وضع الناشرين

(طول الطفل من ١٠٠ إلى ١٥٠ سم/وزن الطفل من ١٥ إلى ٣٦ كجم/٣,٥ سنوات - ١٢ سنة)

راجع الصور ٣٢ - ٣٨

١- خزن غطاء حزام الكتف وغطاء حزام مفروق الساقين في مكان آمن. ٣٣

٢- خزن الإبزيم وأشرطة مجموعة الأحزمة في مكان آمن. ٣٤ ٣٥ ٣٦

تأمين الطفل

بالنسبة إلى التركيب باستخدام حزام ثلاثي النقاط

١- لضمان وجود مسند الرأس عند الارتفاع الصحيح، يجب أن يكون الجزء السفلي لمسند الرأس مستويًا مع قمتي كتفي الطفل.

٢- جمع الحزام ثلاثي النقاط بشكل صحيح كما في ٣٧

! يجب أن يمر حزام الكتف عبر موجه حزام الكتف. ٣٧-١

! يجب أن يمر حزام الخصر من خلال فتحات حزام الخصر. ٣٧-٢

! لا يمكن استخدام هذا النظام المطور إذا كان إبزيم حزام أمان السيارة (طرف الإبزيم الأثني) أطول

مما ينبغي لتثبيت النظام المطور بإحكام. ٣٧-٣

فك الأجزاء اللينة

راجع الصور (٣٦) - (٤٥)

- ١- اضغط على الزر الأحمر لفك تعشيق الإبزيم. (٣٦)
- ٢- اتبع الخطوات (٤٠) - (٤٥) لفك الأجزاء اللينة.
لإعادة تركيب الأجزاء اللينة، يرجى تكرار الخطوات سالفة الذكر ولكن بترتيب عكسي.

العناية والصيانة

- ! يرجى غسل الأجزاء اللينة بمياه باردة في درجة حرارة أقل من ٣٠ درجة مئوية.
- ! لا تكوي الأجزاء اللينة.
- ! لا تستخدم مادة تبيض أو التنظيف الجاف عند غسل الأجزاء اللينة.
- ! لا تستخدم منظفات غير مخففة أو بنزناً أو مذيبات عضوية أخرى لغسل النظام المطور؛ حيث قد يتسبب ذلك في إلحاق الضرر بمكوناته.
- ! نظّف النظام المطور بمنظف معتدل ومياه وقطعة قماش ناعمة.
- ! لا تعصر الأجزاء اللينة والبطانة الداخلية لتجفيفهما بقوة مفرطة. فقد يؤدي ذلك إلى ترك تجاعيد في البطانة الداخلية والقطع اللينة.
- ! يرجى تجفيف الأجزاء اللينة والبطانة الداخلية بتعليقهما في الظل.
- ! يرجى فك النظام المطور من مقعد السيارة إذا كنت تنوي عدم استخدامه لمدة زمنية طويلة.
ضع مقعد الأمان المطور في مكان جاف ومعتدل البرودة وبعيداً عن متناول طفلك.



- ! تجنب استخدام حزام الخصر الخاص بالسيارة فقط عبر واجهة الطفل.
- ! لا تستخدم حزام الكتف وهو مرتخٍ أو موضوع تحت الذراع.
- ! لا تستخدم حزام الكتف خلف ظهر الطفل.
- ! لا تدع الطفل ينزلق لأسفل في النظام المطور إذا وقع حادث خنق.

بالنسبة إلى التركيب باستخدام حزام ثلاثي النقاط + نظام ISOFIX

- ١- التركيب باستخدام نظام ISOFIX (١١) - (١٥).
- ٢- لضمان وجود مسند الرأس عند الارتفاع الصحيح، يجب أن يكون الجزء السفلي لمسند الرأس مستويًا مع قمتي كتفي الطفل.
- ٣- جَمِّع الحزام ثلاثي النقاط بشكل صحيح كما في (٣٨)
- ! يجب أن يمر حزام الكتف عبر موجّه حزام الكتف. (٣٨) - ١
- ! يجب أن يمر حزام الخصر من خلال فتحات حزام الخصر. (٣٨) - ٢
- ! لا يمكن استخدام هذا النظام المطور إذا كان إبزيم حزام أمان السيارة (طرف الإبزيم الأثني) أطول مما ينبغي لتثبيت النظام المطور بإحكام. (٣٨) - ٣
- ! تأكد من إحكام تركيب وصلتي ISOFIX في نقطتي تثبيت ISOFIX. ومن المفترض أن يضيء المؤشران في وصلتي ISOFIX باللون الأخضر بالكامل. (٣٨) - ٤
- ! افحص للتأكد من إحكام تركيب مقعد تقييد حركة الطفل بسحب وصلتي ISOFIX.
- ! تجنب استخدام حزام الخصر الخاص بالسيارة فقط عبر واجهة الطفل.
- ! لا تستخدم حزام الكتف وهو مرتخٍ أو موضوع تحت الذراع.
- ! لا تستخدم حزام الكتف خلف ظهر الطفل.
- ! لا تدع الطفل ينزلق لأسفل في النظام المطور إذا وقع حادث خنق.

SRB Dobro došli u Joie™

Čestitamo vam što ste postali član obitelji Joie! I mi smo uzbuđeni što možemo postati dijelom vašeg putovanja uz vašeg mališana. Tijekom putovanja s djetetom u naprednoj dječjoj autosjedalici I-Plenti™ znajte da koristite visokokvalitetnu naprednu i-Size dječju autosjedalicu s potpuno certificiranom sigurnosnim značajkama. Pažljivo pročitajte ovaj priručnik i slijedite svaki postupak iz uputa kako biste osigurali udobnu vožnju i najbolju zaštitu za svoje dijete.

Za korištenje ove Joie napredne dječje autosjedalice u skladu s Uredbom UN-a br. 129 dijete mora imati sljedeće mjere.

Visina djeteta 76 cm – 150 cm / težina djeteta 9 kg – 36 kg (približno 12 godina ili manje).

Baza

Prije postavljanja i uporabe ovog proizvoda pročitajte sve upute u ovom priručniku.

! VAŽNO: SAČUVAJTE ZA BUDUĆU UPORABU. PAŽLJIVO PROČITAJTE.

! Molimo da sačuvate vodič za brzo pokretanje za buduću upotrebu.

Za informacije o jamstvu posjetite web stranicu joiebaby.com



Popis dijelova

Provjerite jesu li isporučeni svi dijelovi i kako ništa ne nedostaje. Ako bilo što nedostaje obratite se prodavaču.

- 1 Naslon za glavu
- 2 Donji oslonac za leđa
- 3 Umetak za bebu
- 4 Traka za rame
- 5 Kopča za pričvršćivanje traka djeteta
- 6 Gumb za podešavanje traka
- 7 Gumb za podešavanje nagiba
- 8 Gumb za podešavanje ISOFIX priključka
- 9 Vodilica sigurnosnog pojasa za ramena u vozilu
- 10 Zaštita od bočnog udarca
- 11 Jastučić trake za ramena
- 12 Vodilica sigurnosnog pojasa za kukove u vozilu
- 13 Podložak za zaštitu od bočnog udarca x2 (mora se koristiti samo na strani bočnih vrata)
- 14 Ručica za podešavanje naslona za glavu
- 15 Gornja traka za pričvršćivanje autosjedalice na sjedalo vozila
- 16 Kopča za podešavanje trake za pričvršćivanje autosjedalice na sjedalo vozila
- 17 Kukica trake za pričvršćivanje autosjedalice na sjedalo vozila
- 18 Džep
- 19 ISOFIX priključak
- 20 ISOFIX vodilice
- 21 Džep za pohranu uputa (ove upute uvijek držite u džepu za pohranu)

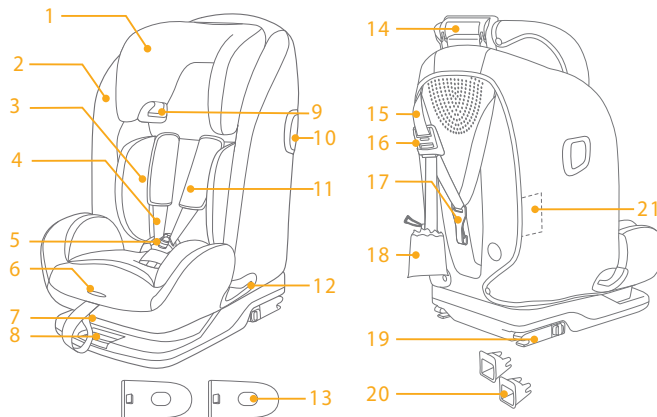

UPOZORENJE

- ! Pazite kako ne biste postavili čvrste i plastične dijelove napredne dječje autosjedalice tako da se mogu zaglaviti zbog pomicanja sjedala u vozilu ili vrata vozila.
- ! Za korištenje ove napredne dječje autosjedalice u skladu s Uredbom UN-a br. 129 dijete mora imati sljedeće mjere.
Visina djeteta 76 cm – 150 cm / težina djeteta 9 kg – 36 kg (približno 12 godina ili manje).
- ! Autosjedalica namijenjena djeci visine od 135 cm do 150 cm možda neće pristajati u sva vozila zbog nižeg bočnog dijela krova u vozilu.
- ! Kad se koristi u jednom od ovih položaja naprednu dječju autosjedalicu možda neće biti moguće postaviti u sva odobrena vozila.
- ! **VAŽNO – NE KORISTITE PRIJE DJETETOVIH NAVRŠENIH 15 MJESECI (pogledajte upute)**
- ! Sve trake koje služe za pričvršćivanje napredne dječje autosjedalice u vozilo moraju biti čvrsto zategnute. Sve trake koje služe za pričvršćivanje djeteta trebaju biti prilagođeni djetetovoj građi i ne smiju biti savijene.
- ! **NIKAD** ne koristite druge kontaktne točke za opterećenje i nošenje osim onih navedenih u uputama i označenih na naprednoj dječjoj autosjedalici.

UPOZORENJE

- ! Nakon postavljanja djeteta u ovu naprednu dječju autosjedalicu potrebno je pravilno pričvrstiti sigurnosne pojaseve. Provjerite je li pojas preko krila nisko postavljen kako bi zdjelica djeteta bila sigurno i dobro pričvršćena u slučaju sudara.
- ! Naprednu dječju autosjedalicu treba promijeniti ako je bila izložena snažnim udarcima tijekom automobilske nesreće. Automobilska nesreća može prouzročiti oštećenja koja nisu uočljiva.
- ! Imajte na umu opasnosti koje će nastati zbog preinaka ili dodataka na proizvodu bez odobrenja nadležnog tijela te zbog nepridržavanja strogih uputa za ugradnju koje je naveo proizvođač napredne dječje autosjedalice.
- ! Naprednu dječju autosjedalicu držite izvan utjecaja izravnog sunčevog svjetla jer može biti prevruća za osjetljivu dječju kožu. Uvijek dodirnite naprednu dječju autosjedalicu prije no što u nju stavite dijete.
- ! Nikada ni na tren ne ostavljajte dijete bez nadzora u naprednoj dječjoj autosjedalici.
- ! Sva prtljaga ili drugi predmeti koji bi mogli prouzročiti ozljede u slučaju sudara moraju biti pravilno pričvršćeni.
- ! Napredna dječja autosjedalica ne smije se koristiti bez obloga i mekih dijelova.

UPOZORENJE

- ! Obloge i meki dijelovi napredne dječje autosjedalice smiju se zamijeniti isključivo onima koje preporučuje proizvođač jer su i ti dijelovi bitni za učinkovitost i radna svojstva sigurnosnog sustava za dijete.
- ! Upute za naprednu dječju autosjedalicu treba zadržati na sjedalici tijekom cijelog njezinog radnog vijeka ili u uputama za vozilo u slučaju ugrađenih sigurnosnih pojaseva. Korisnik treba provjeriti i upute proizvođača vozila.

Hitan slučaj

U hitnom slučaju ili ako se dogodi bilo kakva nesreća najvažnije je pobrinuti se za dijete i odmah mu pružiti prvu pomoć i zdravstvenu skrb.

Podaci o proizvodu

Za ugradnju s ISOFIX sustavom + gornjom trakom za pričvršćivanje na sjedalo vozila

1. Ovo je i-Size napredna dječja autosjedalica. Odobrena je prema Uredbi UN-a br. 129 za uporabu u i-Size kompatibilnim sjedećim položajima u vozilu kako je navedeno u korisničkom priručniku proizvođača vozila.
2. U slučaju nedoumice provjerite kod proizvođača naprednog sustava pričvršćivanja djeteta ili prodavača.

Za postavljanje sa sigurnosnim pojasom u 3 točke





Za postavljanje sa sigurnosnim pojasom u 3 točke + ISOFIX sustavom

1. Ovo je i-Size booster sjedalo napredne dječje autosjedalice. Odobrena je prema Uredbi UN-a br. 129 za uporabu prvenstveno u „i-Size sjedećim položajima“ kako su naveli proizvođači vozila u odgovarajućem korisničkom priručniku vozila.
2. U slučaju nedoumice provjerite kod proizvođača naprednog sustava pričvršćivanja djeteta ili prodavača.

Materijali Plastika, metal, tkanine

Patent br. Patenti prijavljeni i čekaju registraciju

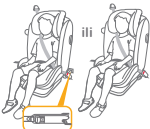
Odaberite način postavljanja

ECE R129	Veličina djeteta	Način postavljanja	Postavljanje	Približna dob	Nagnuti položaj
	76 cm - 105 cm / maks. 19,5 kg	Način korištenja za malu djecu	  <p>Koristite uložak za udobnost za oslonac djeteta ako su djetetova ramena niža od donjeg ruba naslona za glavu.</p>	15 mjeseci do približno 4,5 godine	Položaj 1 - 3
	100 cm - 150 cm	Način korištenja za veću djecu	  	3,5 godine do približno 12 godina	Položaj 1 - 3

Pripazite prilikom postavljanja

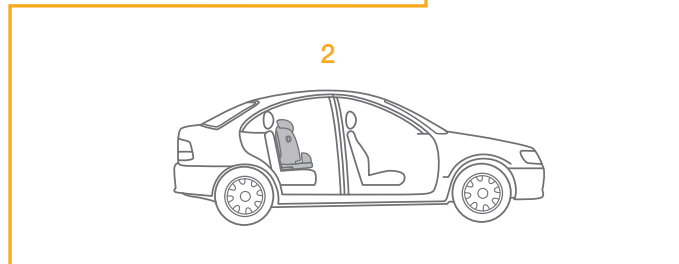
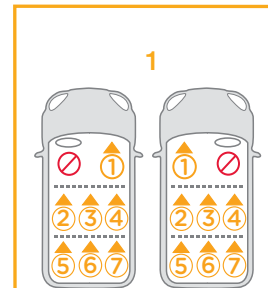
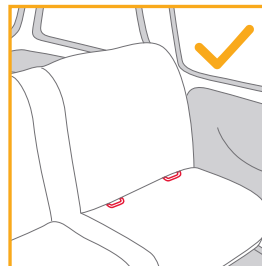
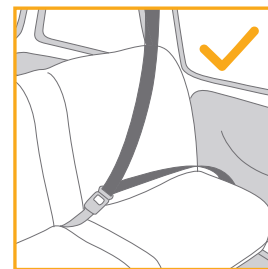
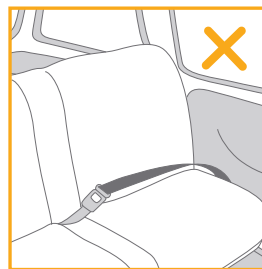

Upotreba zaštite od bočnog udara

pogledajte slike 1 - 2

1. Napredna dječja autosjedalica isporučuje se s podloškom za zaštitu od bočnog udara. Podložak za zaštitu od bočnog udara MORA se obvezno koristiti tijekom vožnje na strani prema vratima vozila. Postavljanje je prikazano na slici 1.
2. Pritisnite gumb za oslobađanje radi uklanjanja podloška za zaštitu od udara. 2

Podešavanje nagiba

pogledajte slike 3 - 5

Stisnite ručku za podešavanje nagiba 3 i namjestite naprednu dječju autosjedalicu u odgovarajući položaj. Kutovi nagiba prikazani su na slici 4.

- Postoje 3 položaja nagiba za smještaj djeteta smjeru vožnje. 4
- ! Provjerite je li mehanizam za podešavanje nagiba naslona uskočio na mjesto. 5
 - ! Kad se koristi u jednom od ovih položaja naprednu dječju autosjedalicu možda neće biti moguće postaviti u sva odobrena vozila.

Podešavanje visine naslona za glavu i trake za pričvršćivanje djetetovih ramena

pogledajte slike 6 - 10

1. Namjestite oslonac za glavu na odgovarajuću visinu u skladu sa slikama 6 i 7.
- ! Kad se napredna dječja autosjedalica koristi za malu djecu, preorezi za trake za ramena moraju biti u ravnini s djetetovim ramenima. 6-1
- ! Maksimalni razmak između ramena djeteta i otvora za traku za ramena je 4 cm. 6-2

- ! Kad se napredna dječja autosjedalica koristi za veću djecu, vodilice sigurnosnih pojaseva za ramena moraju biti u ravnini s djetetovim ramenima. 7
- 2. Stisnite ručicu za podešavanje oslonca za glavu istodobno povlačeći ili gurajući oslonac za glavu prema gore ili gurajući ga prema dolje dok ne škljocne i smjesti se u jedan od 9 položaja. 8 9
- ! Prije podešavanja visine oslonca za glavu dijete koje sjedi u autosjedalici neka malo nagne glavu prema naprijed.
- ! Bočna kriлка postupno se otvaraju dok se naslon za glavu podešava na 4. položaj. 10
- ! Kad se koristi u jednom od ovih položaja naprednu dječju autosjedalicu možda neće biti moguće postaviti u sva odobrena vozila.

Korištenje za malu djecu (Visina djeteta 76 cm - 105 cm / težina djeteta 9 kg - 19,5 kg / dob djeteta od 15 mjeseci - 4,5 godine)

pogledajte slike 11 - 32

1. Ako je potrebno priključite ISOFIX vodilice na ISOFIX prečke u vozilu. 11
- ! Prije postavljanja napredne dječja autosjedalice sjedalo u vozilu podignite u potpuno uspravan položaj.
2. Postavite gornju traku za pričvršćivanje autosjedalice iza sjedala u vozilu. 12
3. Produžite ISOFIX priključke pritiskom na gumb za oslobađanje dok izvlačite priključak. 13
- ! Postoji više položaja koje je moguće namjestiti za ISOFIX.
4. Provjerite jesu li oba ISOFIX priključka sigurno pričvršćena na odgovarajuće ISOFIX točke sidrenja. 14-1 Indikatori na oba ISOFIX priključka trebaju biti posve zeleni. 14-2
5. Pritisnite gumb za oslobađanje ISOFIX priključka i gurnite bazu prema sjedalu vozila dok nije sigurno i čvrsto smještena. 15
6. Pritisnite gumb na kopči za podešavanje trake za pričvršćivanje autosjedalice na sjedalo vozila i povucite je na potrebnu duljinu. 16

7. Sigurno zakvačite kukicu trake za pričvršćivanje autosjedalice na sjedalo vozila na odgovarajuće mjesto na sjedalu vozila. ¹⁷
- ! Koristite gornju traku za pričvršćivanje autosjedalice na sjedalo vozila ako je vozilo opremljeno mjestom za pričvršćivanje kukice te trake i ako su zadovoljeni preduvjeti koje vozilo mora ispunjavati (pogledajte korisnički priručnik vozila).
8. Provjerite je li kukica trake za pričvršćivanje autosjedalice na sjedalo vozila sigurno zakvačena na odgovarajuće mjesto na sjedalu vozila. ¹⁸ Indikatori na kopči za podešavanje trake za pričvršćivanje autosjedalice na sjedalo vozila moraju biti posve zeleni.
9. Pravilno postavljena autosjedalica i vozilu prikazana je na slici ¹⁹.
- ! Indikatori na kopči za podešavanje trake za pričvršćivanje autosjedalice na sjedalo vozila moraju biti posve zeleni. ¹⁹⁻¹
- ! Indikatori na oba ISOFIX priključka trebaju biti posve zeleni. ¹⁹⁻²

Uklanjanje napredne dječje autosjedalice

1. Pritisnite gumb za oslobađanje ²⁰ kako biste opustili trake i odvojili kukicu radi uklanjanja gornje trake za pričvršćivanje autosjedalice na sjedalo vozila. ²¹
2. Za uklanjanje baze iz vozila, pritisnite gumb za oslobađanje ISOFIX priključka i povucite bazu sa sjedala. ²²
3. Zatim pritisnite i povucite natrag ISOFIX priključke na obje strane. ²³
4. Za jednostavnije prenošenje autosjedalice, pritisnite gumb za oslobađanje ISOFIX priključka i premjestite ISOFIX priključak tako da je u potpunosti sklopljen. ²⁴

Pričvršćivanje djeteta

1. Pritisnite gumb za podešavanje traka dok povlačite prema van trake za ramena na odgovarajuću duljinu. ²⁵
2. Pritisnite crveni gumb za otvaranje kopče. ²⁶
3. Učvrstite kopče na obje strane dječje autosjedalice kako biste stavljanje djeteta u nju učinili lakšim i praktičnijim. ²⁷
4. Koristite uložak za udobnost za oslonac djeteta ako su djetetova ramena niža od donjeg ruba naslona za glavu. ²⁸

5. Stavite dijete u naprednu dječju autosjedalicu i provucite mu ruke ispod traka za pričvršćivanje djeteta. ²⁹
6. Zakopčajte kopču. ³⁰
7. Povucite prema dolje trake za podešavanje i namjestite ih na pravilnu duljinu tako da je dijete pravilno i sigurno pričvršćeno. ³¹
- ! Razmak između djeteta i traka za pričvršćivanje djetetovih ramena mora biti približno debljine dlana.
8. Trake bi trebalo moći učvrstiti ispod oblaga i mekih dijelova. ³²

Korištenje za veću djecu

(Visina djeteta 100 cm – 150 cm / težina djeteta 15 kg – 36 kg / dob djeteta 3.5 godine – 12 godina)

pogledajte slike ³³ - ³⁵

1. Na sigurno mjesto pohranite jastučić trake za ramena, pokrov središnjeg sigurnosnog pojasa između nogu. ³³
2. Kopču i trake za pričvršćivanje djeteta pohranite na sigurno mjesto. ^{34 35 36}

Pričvršćivanje djeteta

Za postavljanje sa sigurnosnim pojasom u 3 točke

1. Kako biste se uvjerali da je naslon za glavu na pravilnoj visini dno naslona za glavu MORA biti u razini s gornjim dijelom djetetovih ramena.
2. Pravilno postavljeni sigurnosni pojas u 3 točke prikazan je na slici ³⁷
- ! Sigurnosni pojas za ramena putnika u vozilu mora prolaziti kroz vodilicu za taj pojas na naprednoj dječjoj autosjedalici. ³⁷⁻¹
- ! Sigurnosni pojas za kukove u vozilu mora prolaziti kroz proreze za sigurnosni pojas za kukove. ³⁷⁻²
- ! Napredna dječja autosjedalica ne smije se koristiti ako je kopča sigurnosnog pojasa u vozilu (ženski kraj kopče) preduga za sigurno učvršćivanje dječje naprednoj autosjedalice. ³⁷⁻³

- ! Nikad nemojte upotrebljavati sigurnosni pojas koji ide samo preko kukova s prednje strane djeteta.
- ! Ne koristite sigurnosni pojas za ramena putnika u vozilu koji je opušten ili smješten ispod ruke.
- ! Ne koristite sigurnosni pojas za ramena putnika u vozilu iza djetetovih leđa.
- ! Ne dopustite djetetu da sklizne dolje u naprednoj dječjoj autosjedalici zbog opasnosti od gušenja.

Za postavljanje sa sigurnosnim pojasom u 3 točke + ISOFIX sustavom

1. Postavite s ISOFIX sustavom kao na slikama **11-15**.
 2. Kako biste se uvjerali da je naslon za glavu na pravilnoj visini dno naslona za glavu MORA biti u razini s gornjim dijelom djetetovih ramena.
 3. Pravilno postavljeni sigurnosni pojas u 3 točke prikazan je na slici **38**
- ! Sigurnosni pojas za ramena putnika u vozilu mora prolaziti kroz vodilicu za taj pojas na naprednoj dječjoj autosjedalici. **38-1**
 - ! Sigurnosni pojas za kukove u vozilu mora prolaziti kroz proreze za sigurnosni pojas za kukove. **38-2**
 - ! Napredna dječja autosjedalica ne smije se koristiti ako je kopča sigurnosnog pojasa u vozilu (ženski kraj kopče) preduga za sigurno učvršćivanje dječje napredne autosjedalice. **38-3**
 - ! Provjerite jesu li oba ISOFIX priključka sigurno pričvršćena na odgovarajuće ISOFIX točke sidrenja. Indikatori na oba ISOFIX priključka trebaju biti posve zeleni. **38-4**
 - ! Provjerite je li dječja auto-sjedalica sigurno postavljena povlačenjem oba ISOFIX priključka.
 - ! Nikad nemojte upotrebljavati sigurnosni pojas koji ide samo preko kukova s prednje strane djeteta.
 - ! Ne koristite sigurnosni pojas za ramena putnika u vozilu koji je opušten ili smješten ispod ruke.
 - ! Ne koristite sigurnosni pojas za ramena putnika u vozilu iza djetetovih leđa.
 - ! Ne dopustite djetetu da sklizne dolje u naprednoj dječjoj autosjedalici zbog opasnosti od gušenja.

Skidanje obloga

pogledajte slike 39 - 45

1. Pritisnite crveni gumb za otvaranje kopče. **39**
2. Slijedite korake **40 - 45** za skidanje obloga i mekih dijelova. Za ponovno postavljanje obloga i mekih dijelova ponovite gore navedene korake suprotnim redoslijedom.

Briga i održavanje

- ! Obloge i meke dijelove perite hladnom vodom temperature niže od 30 °C.
- ! Ne glačajte obloge i meke dijelove.
- ! Ne izbijeljajte niti nemojte kemijski čistiti obloge.
- ! Ne koristite nerazrijeđene deterdžente benzin ili druga organska otapala za pranje napredne dječje autosjedalice. To može oštetiti proizvod.
- ! Dječju autosjedalicu čistite samo blagim deterdžentom, vodom i mekom krpom.
- ! Ne uvijajte meke dijelove velikom silom radi iscjedivanja i unutarnje umetke i sušenja. To može ostaviti nabore na oblogama i unutarnjem umetku.
- ! Obloge i unutarnje umetke objesite i sušite na sjenovitom mjestu.
- ! Uklonite naprednu dječju autosjedalicu sa sjedala u vozilu ako se neće dulje vrijeme koristiti. Stavite naprednu dječju autosjedalicu na hladno i suho mjesto izvan dohvata djece.



SV Välkommen till Joie™

Gratulerar till att ha blivit en del av Joie-familjen! Vi är mycket glada över att vara delaktiga i din resa med ditt lilla barn. Vid resor med I-Plenti™ förstärkt bilbarnstol använder du en högkvalitativ, fullt säkerhetscertifierad i-Size förstärkt bilbarnstol. Läs nogga igenom denna bruksanvisning och följ alla steg för att garantera en komfortabel resa och bästa skyddet för ditt barn.

För att använda den här förstärkta Joie-bilbarnstolen i enlighet med FN-förordning nr 129 måste ditt barn uppfylla följande krav.

Barnets längd 76 cm–150 cm/barnets vikt 9 kg–36 kg; (cirka 12 år eller yngre).

Bas

Läs igenom alla instruktionerna i denna bruksanvisning innan produkten installeras och används.

**! VIKTIGT: SPARA FÖR FRAMTIDA REFERENS.
LÄS IGENOM NOGA.**

! Spara snabbstartsguiden för framtida referens.

Besök vår webbplats joiebaby.com för att få garantiinformation



Lista över delar

Se till att det inte saknas några delar. Kontakta återförsäljaren om något saknas.

- | | |
|------------------------------------|---|
| 1 Huvudstöd | 13 Sidokrockskyddskapsel x2 |
| 2 Nedre ryggstöd | (får endast användas på dörrsidan) |
| 3 Spädbarnsinsats | 14 Inställningsspak för huvudstödet |
| 4 Axelband | 15 Övre hållrem |
| 5 Selespänne | 16 Justerare för hållrem |
| 6 Knapp för justering av band | 17 Hake för hållrem |
| 7 Knapp för lutningsjustering | 18 Ficka |
| 8 ISOFIX-justeringsknapp | 19 ISOFIX-anslutning |
| 9 Fordonets axelbältesstyrning | 20 ISOFIX-styrskenor |
| 10 Sidokrockskydd | 21 Bruksanvisningens förvaringsficka (förvara alltid bruksanvisningen i den här fickan) |
| 11 Axelseleremskydd | |
| 12 Ledare till fordonets höftbälte | |

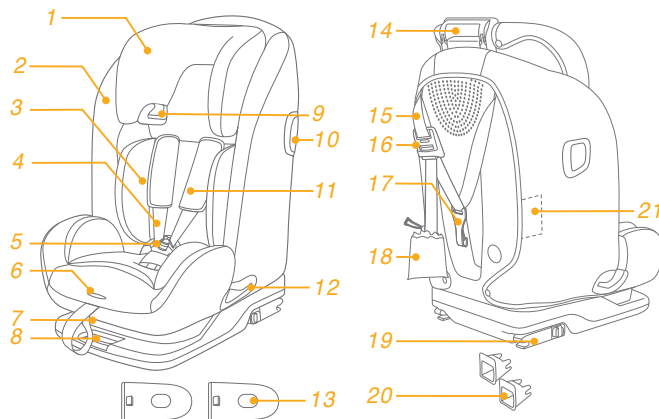

VARNING

- ! Var noga med att de fasta föremålen och platsdelarna på det förstärkta bilbarnstolsystemet är placerade och monterade så att det inte finns någon risk för att de fastnar i ett säte som rör sig eller någon av fordonets dörrar.
- ! För att använda den här förstärkta bilbarnstolen i enlighet med FN-förordning nr 129 måste ditt barn uppfylla följande krav.
Barnets längd 76 cm–150 cm/barnets vikt 9 kg–36 kg; (cirka 12 år eller yngre).
- ! När den används för kroppslängder mellan 135 cm och 150 cm kanske den inte passar in i alla fordon på grund av att taket har en lägre position vid sidan.
- ! Den förstärkta bilbarnstolen kanske inte passar i alla godkända fordon när den används i en av dessa positioner.
- ! **VIKTIGT - ANVÄND INTE INNAN BARNET HAR UPPNÅTT EN ÅLDER PÅ 15 MÅNADER** (se instruktionerna)
- ! Alla remmar som håller fast den förstärkta bilbarnstolen ska vara åtdragna. Alla remmar som håller fast barnet ska vara justerade till barnets kropp och remmarna får inte vara snodda.
- ! Använd **INTE** andra fästpunkter än de som beskrivs i instruktionerna och som är markerade på den förstärkta bilbarnstolen.

VARNING

- ! När barnet placerats i denna förstärkta bilbarnstol måste bilbältet användas korrekt. Se till att säkerställa att höftbandet sitter lågt ned, så att bäckenet är ordentligt fastsatt, skall vara spänt.
- ! Den här förstärkta bilbarnstolen bör bytas ut efter att den har utsatts för kraftig påverkan vid en olycka. En olyckshändelse kan orsaka skador på den som inte är synliga med blotta ögat.
- ! Tänk på faran med att utföra några ändringar eller tillägg på enheten utan godkännande från behörig myndighet och faran i att inte noga följa monteringsanvisningarna som tillverkaren inkluderat med bilbarnstolen.
- ! Håll den här förstärkta bilbarnstolen borta från solljus eftersom den i annat fall kan bli för het för barnets hud. Känn alltid på den förstärkta bilbarnstolen innan du placerar barnet i den.
- ! Lämna inte barnet obevakat i den förstärkta bilbarnstolen.
- ! Allt bagage eller andra föremål som kan orsaka personskador vid en kollision måste vara ordentligt säkrade.
- ! Det förstärkta bilbarnstolsystemet får inte användas utan det mjuka materialet.

VARNING

- ! Det mjuka materialet får inte ersättas med något annat material än det som rekommenderas av tillverkaren, eftersom det mjuka materialet utgör en integrerad del av bilbarnstolens egenskaper.
- ! Instruktionerna skall sparas för den förstärkta bilbarnstolen under hela dess livslängd eller i fordonshandboken om det finns inbyggda fästen. Användaren skall också referera till fordonstillverkarens handbok.

Nödfall

Vid nödfall eller olyckor är det mycket viktigt att barnet omedelbart får första hjälpen och medicinsk behandling.

Produktinformation

För installation med ISOFIX-system + övre hållrem

1. Den här förbättrade bilbarnstolen är i-Size Den är godkänd enligt FN-förordning nr 129, för användning i i-Size kompatibelt fordonssäte, placerad såsom indikeras av fordonstillverkarens bruksanvisning.
2. Vid tveksamheter ska antingen tillverkaren eller återförsäljaren av system för förstärkt bilbarnstol rådfrågas.





För installation med 3-punktsbälte

För installation med 3-punktsbälte + ISOFIX-system

1. Det här är ett i-Size-system för bälteskudde till förstärkt bilbarnstol. Den är godkänd enligt FN-förordning nr 129 för huvudsaklig användning i "i-Size sätespositioner" som indikeras av fordonstillverkare i fordonets bruksanvisning.
2. Vid tveksamheter ska antingen tillverkaren eller återförsäljaren av system för förstärkt bilbarnstol rådfrågas.

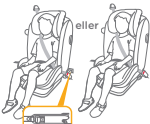
Material	Plast, metall, tyg
Patentnr.	Patentansökan under behandling

Välj installationsläge

Barnets storlek	Installationsläge	Montering	Referensålder	Lutningsposition
ECE R129 76 cm-105 cm/ max. 19,5 kg	Småbarnsläge	 Använd spädbarnsinsatsen för att stödja barnet om barnets axlar är lägre än nackstödet underkant.	15 månader till ung. 4.5 år	Position 1-3
	Juniorläge	   	3.5 år till ung. 12 år	Position 1-3

Angående installation

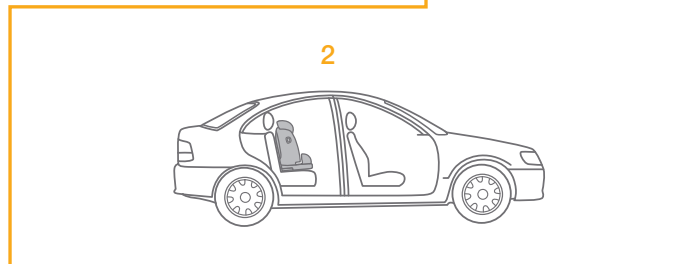
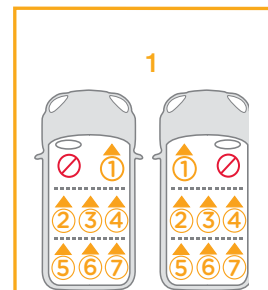
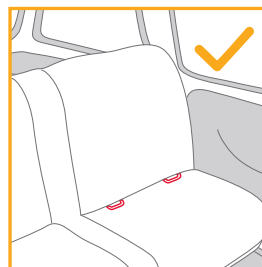
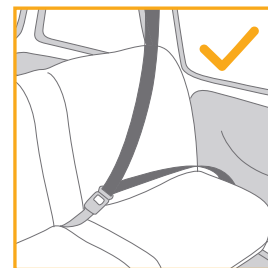
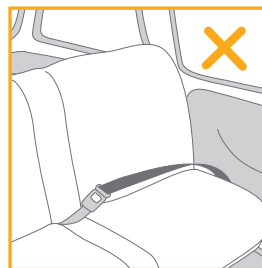

Använda sidokrockskyddet

se bilder 1 - 2

1. Den förstärkta bilbarnstolen levereras med löstagbar sidokrockskyddkapsel. Sidokrockskyddkapseln MÅSTE användas på fordonets dörrsida. Installationen visas i 1.
2. Tryck på frigöringsknappen för att ta bort sidokrockskyddskapseln. 2

Lutningsjustering

se bilder 3 - 5

Tryck på knappen för lutningsjustering 3 för att justera den förstärkta bilbarnstolen till den lämpliga positionen. Lutningsvinklarna visas enligt 4.

Det finns 3 lutningslägen för det framåtriktade läget. 4

- ! Bekräfta att justering av ryggstöd sitter på plats. 5
- ! Den förstärkta bilbarnstolen kanske inte passar i alla godkända fordon när den används i en av dessa positioner.

Höjdjustering för huvudstöd och axelselen

se bilder 6 - 10

1. Ställ in huvudstödet i korrekt höjd enligt 6 7.
- ! När småbarnsläget används måste axelremmarnas höjd vara i jämnhöjd med barnets axlar. 6-1
- ! De maximala avståndet mellan bebisens axel och axelhålet är 4 cm. 6-2

- ! Vid användning i juniorläge måste axelremmarnas guide vara i jämnhöjd med barnets axlar. 7
- 2. Kläm på huvudstödsspaken och dra samtidigt upp eller skjut ner huvudstödet tills det snäpper på plats i en av de 9 olika positionerna. 8 9
- ! Innan du justerar höjden på huvudstödet se till att ditt barn lutar sig framåt en aning.
- ! Sidovingarna kan öppnas medan huvudstödet är inställt i det 4:e läget. 10
- ! Den förstärkta bilbarnstolen kanske inte passar i alla godkända fordon när den används i en av dessa positioner.

Använda i småbarnsläge (Barnets längd 76 cm-105 cm/barnets vikt 9 kg-19,5 kg/15 månader - 4,5 år fyllda)

se bilder 11 - 32

1. Montera vid behov ISOFIX-styrskenor på fordonets ISOFIX-stänger. 11
- ! För sätet till det mest upprätta läget innan den förstärkta bilbarnstolen monteras.
2. Placera den övre hållremmen bakom fordonssätet. 12
3. Förläng ISOFIX-fästet genom att trycka på frigöringsknappen samtidigt som du drar i anslutningen. 13
- ! Det finns flera lägen för ISOFIX.
4. Se till att båda ISOFIX-anslutningarna sitter fast i sina ISOFIX-förankringspunkter. 14-1 Färgerna på indikatorerna på båda ISOFIX-anslutningarna skall vara helt gröna. 14-2
5. Tryck på ISOFIX-frikopplingsknappen och tryck basen tillbaka mot fordonssätet tills det sitter tätt. 15
6. För att dra ut den övre hållremmen, tryck på knappen på hållremmens justerare och dra ut till önskad längd. 16

7. Anslut hållremmens hake ordentligt till ankarfästet. ¹⁷
- ! Använd den övre hållremmen för montering om fordonet är utrustat med ett ankarfäste för tjuderband och fordonskraven uppfylls (se fordonets bruksanvisning).
8. Se till att hållremmen sitter korrekt på ankarfästet. ¹⁸
Indikatorfärgerna på hållremmens justerare ska vara helt gröna.
 9. Bilbarnstolen är installerad som det visas i ¹⁹.
- ! Indikatorfärgerna på hållremmens justerare ska vara helt gröna. ¹⁹⁻¹
- ! Färgerna på indikatorerna på båda ISOFIX-anslutningarna skall vara helt gröna. ¹⁹⁻²

Ta bort den förstärkta bilbarnstolen

1. Tryck på frigöringsknappen ²⁰ för att lossa banden och ta sedan loss kroken för att ta bort den övre hållremmen. ²¹
2. Ta bort basen från fordonet genom att trycka på ISOFIX-frigöringsknappen och dra tillbaka basen från sätet. ²²
3. Tryck sedan på och dra tillbaka ISOFIX-anslutningens båda sidor. ²³
4. För transporterering av, tryck på ISOFIX frigöringsknappen och flytta tillbaka ISOFIX anslutningen så att den viks ihop helt. ²⁴

Spänna fast ditt barn

1. Tryck på bandjusteringsknappen samtidigt som axelbandet dras ut till lämplig längd. ²⁵
2. Tryck på den röda knappen för att öppna spännet. ²⁶
3. Sätt fast spännena på båda sidorna om sätet för att underlätta placering av barnet. ²⁷
4. Använd spädbarn insatsen för att stödja barnet om barnets axlar är lägre än nackstödet underkant. ²⁸

5. Placera barnet i den förstärkta bilbarnstolen och trä båda armarna genom selen. ²⁹
 6. Fäst spännet. ³⁰
 7. Dra ner justeringsbandet och ställ in en lämplig längd för att se till att barnet sitter fast ordentligt. ³¹
- ! Se till att utrymmet mellan barnet och axelselen är som tjockleken på en hand.
8. Kunna fixera banden under tyget. ³²

Använda juniorläge
(Barnets längd 100 cm-150 cm/barnets vikt 15 kg-36 kg/3.5 år - 12 år fyllda)

se bilder ³³ - ³⁸

1. Förvara axelremsskyddet och grenbandsskyddet på en säker plats. ³³
2. Förvara spänne och axelselar på en säker plats. ³⁴ ³⁵ ³⁶

Spänna fast ditt barn

För installation med 3-punktsbälte

1. För att säkerställa korrekt höjd på huvudstödet MÅSTE huvudstödet's undre del vara jäms med barnets axlar.
 2. Korrekt monterat 3-punktsbälte visas enligt ³⁷
- ! Axelbältet måste passera genom axelbältesguiden. ³⁷⁻¹
- ! Midjebältet måste passera genom höftbältets öppningar. ³⁷⁻²
- ! Den förstärkta bilbarnstolen kan inte användas om fordonets säkerhetsbältesspänne (honan) är för långt för att förankra den förstärkta bilbarnstolen ordentligt. ³⁷⁻³

- ! Använd aldrig enbart ett fordons midjebälte framför barnet.
- ! Låt inte axelbältet vara löst eller placerat under armen.
- ! Placera inte axelbältet bakom barnets rygg.
- ! Låt INTE barnet glida ned i den förstärkta bilbarnstolen då det medför risk för strypning.

För installation med 3-punktsbälte + ISOFIX-system

1. Installation med ISOFIX-system enligt **11-15**.
 2. För att säkerställa korrekt höjd på huvudstödet **MÅSTE** huvudstödet undre del vara jäms med barnets axlar.
 3. Korrekt monterat 3-punktsbälte visas enligt **38**
- ! Axelbältet måste passera genom axelbältesguiden. **38-1**
 - ! Midjebältet måste passera genom höftbältets öppningar. **38-2**
 - ! Den förstärkta bilbarnstolen kan inte användas om fordonets säkerhetsbältesspanne (honan) är för långt för att förankra den förstärkta bilbarnstolen ordentligt. **38-3**
 - ! Se till att båda ISOFIX-anslutningarna sitter fast i sina ISOFIX-förankringspunkter. Färgerna på indikatorerna på båda ISOFIX-anslutningarna skall vara helt gröna. **38-4**
 - ! Kontrollera att fasthållningsanordningen för barn är ordentligt monterad genom att dra i båda ISOFIX-anslutningarna.
 - ! Använd aldrig enbart ett fordons midjebälte framför barnet.
 - ! Låt inte axelbältet vara löst eller placerat under armen.
 - ! Placera inte axelbältet bakom barnets rygg.
 - ! Låt **INTE** barnet glida ned i den förstärkta bilbarnstolen då det medför risk för strypning.

Borttagning av mjuka delar

se bilder **39 - 45**

1. Tryck på den röda knappen för att öppna spännet. **39**
2. Följ stegen **40 - 45** för att ta bort det mjuka delarna.
För att montera fast det mjuka materialet igen, upprepa stegen ovan i omvänd ordning.

Skötsel och underhåll

- ! Tvätta de mjuka delarna i kallt vatten som inte överstiger 30°C.
- ! Stryk inte det mjuka materialet.
- ! Blek eller kemtvätta inte de mjuka delarna.
- ! Använd inte outspädda rengöringsmedel, bensin eller andra organiska lösningsmedel för att tvätta den förstärkta bilbarnstolen eller basen. Det kan skada produkten.
- ! Rengör bilbarnstolen med mildt rengöringsmedel, vatten och en mjuk trasa.
- ! Använd inte mycket kraft till att vrida det mjuka materialet och de inre kuddarna för att torka dem. Det kan göra att det mjuka materialet och inre kuddarna veckas.
- ! Häng det mjuka materialet och inre kuddarna att torka i skuggan.
- ! Ta bort den förstärkta bilbarnstolen från fordonets säte om den inte skall användas under en längre tid. Placera bilbarnstolen på en sval och torr plats där ditt barn inte kan komma åt den.



NO Velkommen til Joie™

Gratulerer med å bli en del av Joie-familien! Vi er så glade for å bli en del av reisen til deg og barnet ditt. Når du reiser med I-Plenti™ forbedret barnesete, bruker du et helsertifisert i-Size forsterket barnesete av høy kvalitet. Les nøye gjennom denne håndboken og følg alle trinn for en behagelig tur der barnet er så godt beskyttet som mulig.

For at bruk av dette Joie forbedrede barnesetet skal være i henhold til FN-forskrift nr. 129 må barnet være innenfor følgende mål:

Barnets høyde 76-150 cm / Barnets vekt 9-36 kg (ca. 12 år eller yngre).

Base

Les alle instruksjonene i denne bruksanvisningen før du monterer og bruker produktet.

**! VIKTIG: BEHOLD FOR FREMTIDIG OPPSLAG.
LES NØYE.**

! Vennligst behold hurtigstartguiden for fremtidig referanse.

Du finner garantiinformasjon på vårt nettsted: joiebaby.com



Deleliste

Sørg for at det ikke er noen deler som mangler. Ta kontakt med forhandleren hvis noe mangler.

- | | |
|-----------------------------|-------------------------------|
| 1 Hodestøtte | 13 Beskyttelseskapsel mot |
| 2 Korsryggstøtte | sidestøt x2 (må kun brukes på |
| 3 Spedbarnsinnlegg | dørsiden) |
| 4 Skulderrem | 14 Hodestøttejusteringsspak |
| 5 Selespenning | 15 Øvre festenorrem |
| 6 Nettingjusteringsknapp | 16 Festenorremjustering |
| 7 Ryggjusteringsknapp | 17 Festenorrok |
| 8 ISOFIX-justeringsknapp | 18 Lomme |
| 9 Skulderbeltefører i bilen | 19 ISOFIX-kontakt |
| 10 Sidestøtskjold | 20 ISOFIX-førere |
| 11 Trekk til skulderselerem | 21 IM-oppbevaringslomme |
| 12 Midjebeltefører i bilen | (skal være IM i |
| | oppbevaringslommen hele |
| | tiden) |

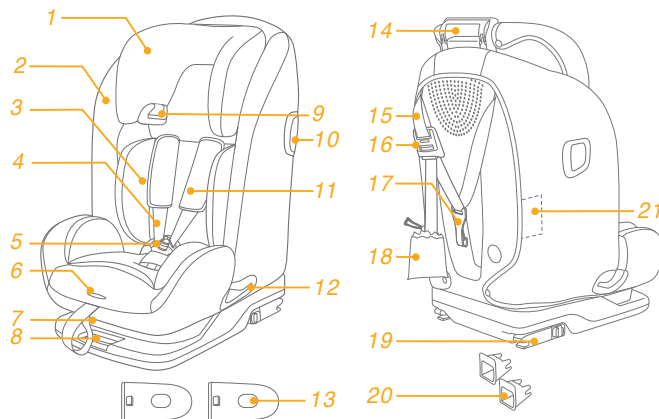

ADVARSEL

- ! Pass på at de stive gjenstandene og plastdelene på det forbedrede barnesetet blir plassert og installert slik at de ikke kan hemmes av et flyttbart sete eller en av bilens dører.
- ! For at bruk av dette forbedrede barnesetet skal være i henhold til FN-forskrift nr. 129 må barnet være innenfor følgende mål:
Barnets høyde 76–150 cm / Barnets vekt 9–36 kg (ca. 12 år eller yngre).
- ! Ved bruk til høyder mellom 135 og 150 cm kan det hende de ikke passer i alle kjøretøy hvis taket er lavt på siden.
- ! Det forbedrede barnesetet passer kanskje ikke i alle godkjente biler når de brukes i en av disse stillingene.
- ! **VIKTIG - IKKE BRUK FØR BARNET ER MINST 15 MÅNEDER.** (Se instruksjonene.)
- ! Alle remmer som holder det forbedrede barnesetet til kjøretøyet, skal være tette. Alle remmer som holder barnet på plass, skal tilpasses barnets kropp, og remmene skal ikke vris.
- ! **IKKE bruk andre bærende kontaktpunkter annet enn de som står beskrevet i instruksjonene og markert på det forbedrede barnesetet.**

ADVARSEL

- ! Når barnet er satt i det forbedrede barnesetet, må sikkerhetsbeltet brukes riktig. Sørg for at midjebelte legges lavt slik at skrittet er godt festet og under press.
- ! Dette forbedrede barnesetet bør byttes ut når den har vært utsatt for tunge belastninger i en ulykke. En ulykke kan føre til skade som du ikke kan se.
- ! Det foreligger fare ved endringer eller tillegg til enheten som gjøres uten godkjenning fra vedkommende myndighet eller hvis ikke installasjonsinstruksjonene gitt av produsenten til det forbedrede barnesetet følges.
- ! Hold dette forbedrede barnesetet borte fra sollys, da det kan bli for varmt for huden til barnet. Ta alltid på det forbedrede barnesetet før du setter barnet i det.
- ! Barn skal ikke legges igjen i det forbedrede barnesetesystemet uten tilsyn.
- ! All bagasje eller andre gjenstander som kan gi personskader ved kollisjon, skal være forsvarlig festet.
- ! Det forbedrede barnesetesystemet skal ikke brukes uten de myke delene.

ADVARSEL

- ! De myke delene skal ikke byttes ut med noen andre enn de som er anbefalt av produsenten, da de er vesentlige for ytelsen til barnesetet.
- ! Instruksjonene bør oppbevares med det forbedrede barnesetet i løpet av levetiden dens eller i bruksanvisningen til kjøretøyet for innebygde barneseter. Det henvises også til bruksanvisningen til bilen.

Nødsituasjon

Ved nødtilfeller eller ulykker er det viktigste at barnet blir tatt hånd om med førstehjelp og medisinsk behandling umiddelbart.

Produktinformasjon

For installasjon med ISOFIX-system + øvre festesnor

1. Dette er et i-Size forsterket barnesetesystem. Den er godkjent i henhold til FN-forskrift nr. 129, for bruk i i-Size-kompatible sitteplasser som angitt av kjøretøyprodusentene i brukerhåndboken til kjøretøyet.
2. Hvis du er i tvil, tar du kontakt med produsenten eller forhandleren av det forsterkede barnesetet.

For montering med 3-punktsbelte





For montering med 3-punktsbelte + ISOFIX-system

1. Dette er et i-Size beltepute forbedret barnesetesystem. Det er godkjent i henhold til FN-forskrift nr. 129 for bruk i «i-Size-sitteplasser» som angitt av kjøretøyprodusentene i bruksanvisningen til kjøretøyet.
2. Hvis du er i tvil, tar du kontakt med produsenten eller forhandleren av det forsterkede barnesetet.

Materialer Plast, metall, tekstiler

Patentnr. Patentmeldt

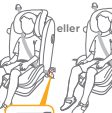
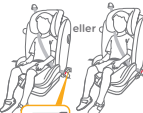
Velg installasjonsmodus

Barnets størrelse	Installasjonsmodus	Installasjon	Referansealder	Tilbakelemt posisjon	
ECE R129 76-105 cm/ maks. 19,5 kg	Småbarnmodus		 Bruk Spedbarnsinnlegg å støtte barnet hvis skuldrene til barnet er lavere enn bunnen på hodestøtten.	15 måneder til ca. 4.5 år	Posisjon 1-3
					
100-150 cm	Bruk til småbarn		 	3.5 til ca. 12 år	Posisjon 1-3

Merknader for installasjon

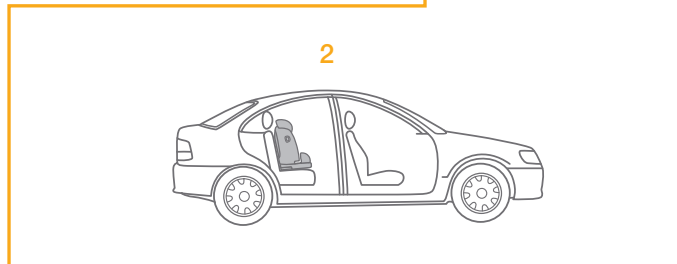
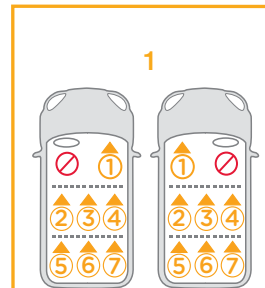
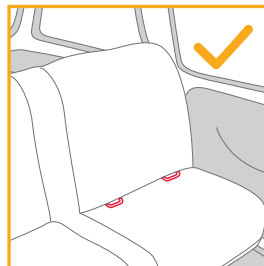
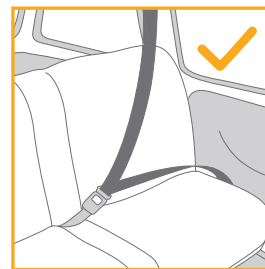
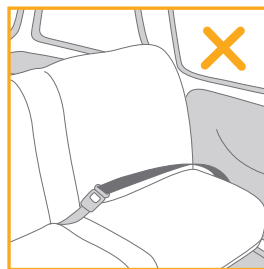

Bruk sidestøtbeskyttelse

se bilder 1 - 2

1. Det forbedrede barnesetet leveres med en avtagbar beskyttelseskapsel mot sidestøt. Beskyttelseskapselen mot sidestøt MÅ brukes på dørsiden av kjøretøyet. Installasjon vist på 1.
2. Trykk utløserknappen for å fjerne beskyttelseskapselen mot sidestøt. 2

Ryggjustering

se bilder 3 - 5

Klem ryggjusteringsknappen 3 for å sette det forbedrede barnesetet i riktig posisjon. Vinklene for lening er vist som 4. Det er 3 lenestillinger i fremovervendt modus. 4

- ! Kontroller at justeringen av ryggstøtten er på plass. 5
- ! Det forbedrede barnesetet passer kanskje ikke i alle godkjente biler når de brukes i en av disse stillingene.

Høydejustering for hodestøtte og skuldersеле

se bilder 6 - 10

1. Juster hodestøtten til riktig høyde iht. 6 7.
- ! Ved bruk til spedbarn må høyden på skulderselen være på høyde med skulderen til barnet. 6-1
- ! Maksimal avstand mellom skulderen til babyen og skulderhullet er 4 cm. 6-2

- ! Ved bruk til småbarn må høyden på skulderselen være på høyde med skuldrene til barnet. 7
- 2. Klem justeringsspaken for hodestøtten mens du trekker opp eller ned hodestøtten til den klikker inn på en av de 9 posisjonene. 8 9
- ! Før du justerer høyden på hodestøtten lener du barnet litt fremover.
- ! Sidevingene kan åpnes gradvis mens hodestøtten justeres til 4. posisjon. 10
- ! Det forbedrede barnesetet passer kanskje ikke i alle godkjente biler når de brukes i en av disse stillingene.

Bruke til spedbarn

(Barnets høyde 76-105 cm / Barnets vekt 9-19,5kg / 15 måneder - 4,5 år)

se bilder 11 - 32

1. Fest eventuelt ISOFIX-føringene på ISOFIX-stengene til bilen. 11
- ! Len setet til mest loddrett stilling før du monterer det forbedrede barnesetet.
2. Plasser øvre festesnor bak bilsetet. 12
3. Forleng ISOFIX-kontaktene ved å trykke ned utløserknappen mens du trekker kontakten. 13
- ! Det er flere posisjoner for ISOFIX.
4. Sørg for at begge ISOFIX-kontaktene er sikkert festet til ISOFIX-ankerpunktene. 14-1 Fargene på indikatorene på begge ISOFIX-kontaktene skal være helt grønne. 14-2
5. Trykk ISOFIX-utløserknappen, og skyv basen tilbake mot bilsetet til den sitter stramt. 15
6. For å forleng den øvre festesnoren for bruk trykker du knappen på festesnorjusteringen og trekker den ut. 16

7. Koble festesnorkroken ordentlig til ankerbeslaget. ¹⁷
- ! Bruk den øvre festesnoren for montering hvis kjøretøyet har et ankerbeslag og at kravene til bilen er oppfylt. (Se brukerhåndboken til bilen.)
8. Sørg for at festesnorkroken er ordentlig festet til ankerbeslaget. ¹⁸
Fargene på indikatorene på festesnorremjusteringen skal være helt grønne.
9. Barnesetessystemet monteres som vist i ¹⁹.
- ! Fargene på indikatorene på festesnorremjusteringen skal være helt grønne. ¹⁹⁻¹
- ! Fargene på indikatorene på begge ISOFIX-kontaktene skal være helt grønne. ¹⁹⁻²

Ta av det forbedrede barnesetetet

1. Trykk utløserknappen ²⁰ for å løsne båndet, og løsne kroken for å fjerne øvre festestør. ²¹
2. Når du skal ta det ut av bilen, trykker du ISOFIX-utløserknappen og trekker basen bort fra setet. ²²
3. Trykk deretter og trekk tilbake ISOFIX-kontakten på begge sider. ²³
4. For transport trykker du ISOFIX-utløserknappen og flytt ISOFIX-kontakten tilbake slik at den er foldet helt sammen. ²⁴

Sikre barnet

1. Trykk nettingjusteringsknappen mens du trekker ut skulderselene til riktig lengde. ²⁵
2. Trykk den røde knappen for å frigjøre spennen. ²⁶
3. Fest spennene på begge sider av setet for å gjøre det lettere å plassere babyen. ²⁷
4. Bruk Spedbarnsinnlegg å støtte barnet hvis skuldrene til barnet er lavere enn bunnen på hodestøtten. ²⁸

5. Legg barnet i det forbedrede barnesetet, og legg legge armer gjennom selen. ²⁹
6. Fest spennen. ³⁰
7. Trekk ned justeringsbåndet, og juster det til riktig høyde slik at barnet sitter godt fast. ³¹
- ! Sørg for at avstanden mellom barnet og skulderselen er omtrent tykkelsen til en hånd.
8. Pass på at båndet kan festes under de myke delene. ³²

Bruke til småbarn
(Barnets høyde 100–150 cm / Barnets vekt 15–36 kg / 3.5–12 år)

se bilder ³³ - ³⁸

1. Oppbevar skulderremtrekket og skrittbeltekket på et trygt sted. ³³
2. Oppbevar spennen og seleremmene på et trygt sted. ³⁴ ³⁵ ³⁶

Sikre barnet

For montering med 3-punktsbelte

1. For å sikre at hodestøtten er i riktig høyde MÅ bunnen av hodestøtten være på høyde med toppen til barnets skuldre.
2. Korrekt montert 3-punktsbelte er vist som ³⁷
- ! Skulderbeltet må legges gjennom skulderbelteføringen. ³⁷⁻¹
- ! Midjebeltet må legges gjennom midjebeltesporene. ³⁷⁻²
- ! Det forbedrede barnesetet kan ikke brukes hvis bilens låsespennen i kjøretøyet (hunn-enden) er for lang til å forankre belteputen på en sikker måte. ³⁷⁻³

- ! Bruk aldri et belte som kun har midjebelte.
- ! Ikke la skulderbeltet ligge løst eller under armen.
- ! IKKE legg skulderbeltet bak ryggen til barnet.
- ! IKKE la barn skli ned i det forbedrede barnesetet, da det er fare for kvelning.

For montering med 3-punktsbelte + ISOFIX-system

1. Installasjon med ISOFIX system som **11-15**.
 2. For å sikre at hodestøtten er i riktig høyde MÅ bunnen av hodestøtten være på høyde med toppen til barnets skuldre.
 3. Korrekt montert 3-punktsbelte er vist som **38**
- ! Skulderbeltet må legges gjennom skulderbelteføringen. **38-1**
 - ! Midjebelte må legges gjennom midjebeltesporene. **38-2**
 - ! Det forbedrede barnesetet kan ikke brukes hvis bilens låsespenner i kjøretøyet (hunn-enden) er for lang til å forankre belteputen på en sikker måte. **38-3**
 - ! Sørg for at begge ISOFIX-kontaktene er sikkert festet til ISOFIX-ankerpunktene. Fargene på indikatorene på begge ISOFIX-kontaktene skal være helt grønne. **38-4**
 - ! Kontroller at barnesetet er sikkert montert ved å trekke på begge ISOFIX-kontaktene.
 - ! Bruk aldri et belte som kun har midjebelte.
 - ! Ikke la skulderbeltet ligge løst eller under armen.
 - ! IKKE legg skulderbeltet bak ryggen til barnet.
 - ! IKKE la barn skli ned i det forbedrede barnesetet, da det er fare for kvelning.

Ta av de myke delene

se bilder **39 - 45**

1. Trykk den røde knappen for å frigjøre spennen. **39**
2. Følg trinnene **40 - 45** for å ta av de myke delene.
Når du skal feste de myke delene igjen, gjentar du trinnene ovenfor i omvendt trinn.

Stell og vedlikehold

- ! Vask de myke delene med kaldt vann under 30 °C.
- ! Ikke stryk de myke delene.
- ! Ikke bruk blekemiddel eller tørrens på de myke delene.
- ! Ikke bruk uførtynnete vaskemidler bensin eller andre organiske løsemidler til å vaske det forbedrede barnesetet. Det kan føre til skade på produktet.
- ! Rengjør barnesetessystemet med mildt rengjøringsmiddel, vann og en myk klut.
- ! Ikke vri opp de myke delene og den indre polstringen med stor kraft for å tørke dem. Det kan gjøre at de myke delene og den indre polstringen blir rynket.
- ! Tørk de myke delene og den indre polstringen i skyggen.
- ! Fjern det forbedrede barnesetet fra bilsetet hvis det ikke skal brukes på lengre tid. Legg det forbedrede barnesetet på et kjølig, tørt sted der barnet ikke får tilgang til det.



FI Tervetuloa Joie™ -perheeseen

Onnittelut liittymisestä Joie-perheeseen! Olemme innoissamme osallistumisestamme matkaanne pienokaisenne kanssa. Matkustaessanne parannetun lasten I-Plenti™-turvaistuimen kanssa, käytätte korkealaatuista, turvallisuudeltaan täysin sertifioitua parannettua lasten i-Size-turvaistuinta. Lue tämä käyttöopas huolellisesti ja noudata kaikkia ohjeita varmistaaksesi mukavan matkan ja parhaan suojauksen lapselle.

Käyttääksesi tätä Joie-parannettua lasten turvaistuinta Yhdistyneiden Kansakuntien säädöksen nro 129 mukaisesti, lapsen on täytettävä seuraavat vaatimukset.

Lapsen pituus 76–150 cm / Lapsen paino 9–36 kg (noin 12-vuotias tai nuorempi).

Alusta

Lue kaikki tämän käyttöoppaan ohjeet ennen tämän tuotteen asennusta ja käyttöä.

**! TÄRKEÄÄ: SÄILYTÄ TULEVAA KÄYTTÖÄ VARTEN.
LUE HUOLELLISESTI.**

! Säilytä pikaopas tulevaa käyttöä varten.

Tutustuaksesi takuutietoihin, siirry verkkosivustollemme joiebaby.com



Osaluettelo

Varmista, ettei mitään osia puutu. Ota yhteyttä jälleenmyyjään, jos jotakin puuttuu.

- 1 Päätuiki
- 2 Alaselän tuki
- 3 Vauvalisävaruste
- 4 Hartiavaljaiden hihna
- 5 Valjaiden solki
- 6 Nauhakudoksen säätöpainike
- 7 Kallistuksen säätöpainike
- 8 ISOFIX-säätöpainike
- 9 Ajoneuvon hartiaturvavyön ohjain
- 10 Sivutörmäyssuojus
- 11 Hartiavaljaiden hihnan suojus
- 12 Ajoneuvon lantioturvavyön ohjain
- 13 Sivutörmäyssuoja x2 (käytettävä ainoastaan oven sisäpuolella)
- 14 Päätuen säätövipu
- 15 Yläkiinnityshihna
- 16 Kiinnityshihnan säädin
- 17 Kiinnityshihnan koukku
- 18 Säilytystasku
- 19 ISOFIX-liitin
- 20 ISOFIX-ohjaimet
- 21 Ohjekirjan säilytystasku (Säilytä tätä ohjekirjaa aina säilytystaskussa)

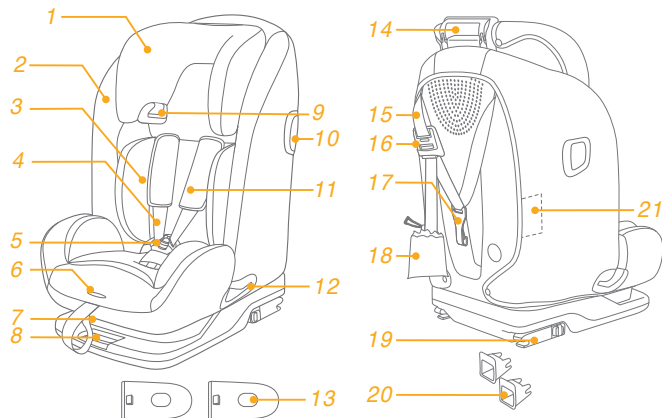

VAROITUS

- ! Pidä huoli, että lapsen parannetun turvaistuimen jäykät kohteet ja muoviosat on sijoitettu ja asennettu niin, etteivät ne todennäköisesti takerru siirrettävään penkkiin tai ajoneuvon oveen.
- ! Käyttääksesi tätä parannettua lasten turvaistuinta Yhdistyneiden Kansakuntien säädöksen nro 129 mukaisesti, lapsen on täytettävä seuraavat vaatimukset.
Lapsen pituus 76–150 cm / Lapsen paino 9–36 kg (noin 12-vuotias tai nuorempi).
- ! Käytettäessä kokoja välillä 135–150 cm, se ei ehkä sovi kaikkiin ajoneuvoihin johtuen ajoneuvon katon matalasta sijainnista sivulla.
- ! Parannettu lapsen turvaistuin ei ehkä sovi kaikkiin hyväksytyihin ajoneuvoihin, kun sitä käytetään jossakin näistä asennoista.
- ! **TÄRKEÄÄ - ÄLÄ KÄYTÄ ENNEN KUIN LAPSEN IKÄ ON YLI 15 KUUKAUTTA (Katso ohjeet)**
- ! Kaikkien hihnojen, jota kiinnittävät parannetun lapsen turvaistuimen ajoneuvoon, tulee olla tiukkoja. Kaikkien lasta rajoittavien hihnojen tulee olla säädetty lapsen kokoa vastaavaksi eivätkä hinnat saa olla kierteellä.
- ! ÄLÄ käytä muita kuormituspisteitä, kuin on kuvattu ohjeissa ja merkitty parannettuun lapsen turvaistuimeen.

VAROITUS

- ! Kun lapsi on asetettu tähän parannettuun lapsen turvaistuimeen, turvavyötä on käytettävä oikein. Varmista, että kaikkia sylihihnoja pidetään alhaalla niin, että lantio on kiinnittynyt lujasti, on kuormitettava.
- ! Tämä parannettu lapsen turvaistuin tulee vaihtaa, jos se on altistunut voimakkaille rasituksille onnettomuudessa. Onnettomuus voi aiheuttaa silmille havaitsematonta vahinkoa.
- ! Vältä vaaraa, joka aiheutuu ilman toimivaltaisen viiranomaisen hyväksyntää tehdyistä muutoksista tai lisäyksistä, ja vaaroja, jotka aiheutuvat siitä, ettei turvaohjeiden valmistajan toimittamia asennusohjeita noudateta tarkasti.
- ! Pidä tämä parannettu lapsen turvaistuin poissa auringonpaisteesta, siitä voi tulla liian kuuma lapsen iholle. Tunnustele parannettua lapsen turvaistuinta ennen lapsen asettamista siihen.
- ! Lasta ei saa jättää valvomatta parannettuun lapsen turvaistuimeen.
- ! Kaikki matkatavarat tai muut esineet, jotka voivat aiheuttaa vammoja törmäystilanteessa, on kiinnitettävä kunnolla.
- ! Parannettua lapsen turvaistuinta ei saa käyttää ilman pehmyttarvikkeita.

VAROITUS

- ! Pehmyttarvikkeita ei saa vaihtaa muihin kuin valmistajan suosittelemiin, koska pehmyttarvikkeet muodostavat kiinteän osan turvajärjestelmän suorituskyvystä.
- ! Käyttöohjeita on säilytettävä lapsen parannetussa turvaistuimessa koko sen käyttöiän tai yhdessä ajoneuvon käsikirjan kanssa, jos turvajärjestelmä on sisäänrakennettu.. Käyttäjän tulee katsoa tiedot myös ajoneuvon valmistajan käsikirjasta.

Hätätilanne

Hätätilanteessa tai onnettomuuden sattuessa kaikkein tärkeintä on ensiavun saaminen lapselle ja hakeutuminen välittömästi lääketieteelliseen hoitoon.

Tuotetiedot

Asennus ISOFIX-järjestelmällä ja yläkiinnityshihnalla

1. Tämä on i-Size tehostettu lapsen turvaistuin. Se on hyväksytty Yhdistyneiden Kansakuntien säädöksen nro 129 mukaisesti käytettäväksi i-Size-yhteensopivissa istumasijainneissa, jotka ajoneuvon valmistaja on osoittanut ajoneuvon käyttöoppaassa.
2. Jollet ole varma, ota yhteyttä parannetun lapsen turvaistuinjärjestelmän valmistajaan tai jälleenmyyjään.





Asennus 3-pisteturvavyöllä

Asennus 3-pisteturvavyöllä ja ISOFIX-järjestelmällä

1. Tämä on i-Size-parannetun lapsen turvaistuimen istuinkoroke. Se on hyväksytty Yhdistyneiden Kansakuntien säädöksen nro 129 mukaisesti käytettäväksi ensisijaisesti "i-Size-istuinpaikoissa", kuten ajoneuvojen valmistajien ajoneuvon käyttöoppaissa on ilmoitettu.
2. Jollet ole varma, ota yhteyttä parannetun lapsen turvaistuinjärjestelmän valmistajaan tai jälleenmyyjään.

Materiaalit	Muovit, metalli, kankaat
Patenttinumero	Patentteja vireillä

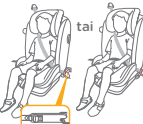
Valitse asennustila

	Lapsen koko	Asennustila	Asennus	Viiteikä	Kallistettu asento
ECE R129	76-105 cm maks. 19,5 kg	Taaperotila	  Käytä lapsen tukemiseen vauvan lisäosaa, jos lapsen hartiat ovat alempana kuin päätuen alareuna.	15 kuukauden ikäisestä noin 4.5-vuotiaaseen	Sijainti 1-3
	100-150 cm	Junioritila	  	3.5 vuotiaasta noin 12-vuotiaaseen	Sijainti 1-3

Asennuksessa huomioitavaa

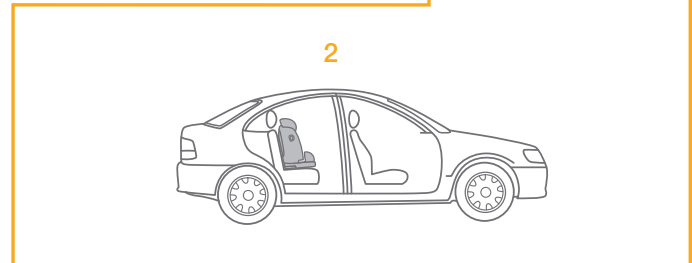
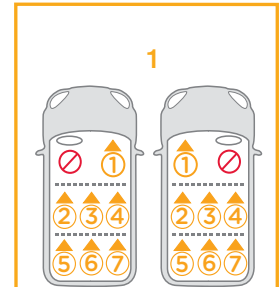
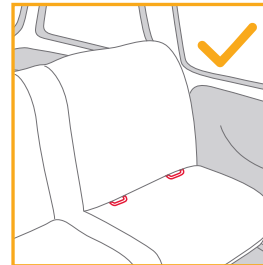
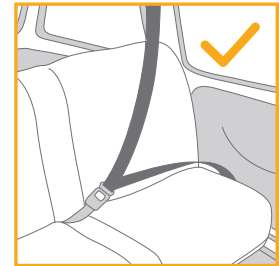
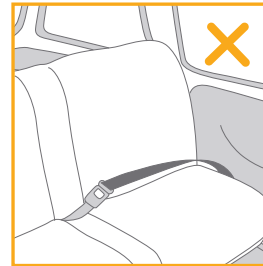

Käytä sivutörmäyssuojaa

katso kuvat 1 - 2

1. Parannettu lapsen turvaistuin on varustettu irrotettavalla sivutörmäyssuojalla. Tätä sivutörmäyssuojaa ON käytettävä ajoneuvon ovipuolella. Asennus näytetty kohdassa 1.
2. Paina vapautuspainiketta irrottaaksesi sivutörmäyssuojan. 2

Kallistuksen säätö

katso kuvat 3 - 5

Purista kallistuksen säätöpainiketta 3 säätääksesi parannetun lapsen turvaistuimen oikeaan asentoon. Kallistuskulmat on näytetty kohdassa 4.

Eteenpäin suunnatussa tilassa on 3 kallistusasettoa. 4

- ! Vahvista, että selkänöjan säätö on kytkeytynyt paikalleen. 5
- ! Parannettu lapsen turvaistuin ei ehkä sovi kaikkiin hyväksytyihin ajoneuvoihin, kun sitä käytetään jossakin näistä asennoista.

Korkeuden asetus Päätuelle ja hartiavaljaille

katso kuvat 6 - 10

1. Säädä pääntuki oikeaan korkeuteen 6 7 -mittojen mukaisesti.
- ! Käytettäessä taaperotilassa, hartiavaljaiden korkeuden on oltava samalla tasolla lapsen hartioiden kanssa. 6-1
- ! Maksimietäisyys vauvan hartioiden ja hartiareiän välillä on 4 cm. 6-2

- ! Käytettäessä junioritilassa, hartiavyön ohjainten on oltava samalla tasolla lapsen hartioiden kanssa. 7
- 2. Purista päätuen säätövipua samalla, kun vedät ylös tai painat alas päätukea, kunnes se napsahtaa yhteen 9 asennosta. 8 9
- ! Ennen kuin säädät päätuen korkeutta, lapsen on nojattava hieman eteenpäin.
- ! Sivusiivet avautuvat vähitellen, kun pään tuki säädetään 4. asentoon. 10
- ! Parannettu lapsen turvaistuin ei ehkä sovi kaikkiin hyväksytyihin ajoneuvoihin, kun sitä käytetään jossakin näistä asennoista.

Käyttö taaperotilassa

(Lapsen pituus 76-105 cm / Lapsen paino 9-19,5 kg / 15 kuukautta - 4,5 vuotias)

katso kuvat 11 - 32

1. Jos on tarpeen, kiinnitä ISOFIX-ohjaimet ajoneuvon ISOFIX-tankoihin. 11
- ! Kallista istuin pystyimpään asentoonsa ennen parannetun lasten turvaistuimen kokoamista.
2. Sijoita yläkiinnityshihna ajoneuvon istuimen taakse. 12
3. Laajenna ISOFIX-liittimet painamalla vapautuspainiketta samalla liittimestä vetäen. 13
- ! ISOFIX-liittimille on useita paikkoja.
4. Varmista, että molemmat ISOFIX-liittimet on kiinnitetty tiukasti niiden ISOFIX-kiinnityspisteisiin. 14-1 Molempien ISOFIX-liittimien ilmaisinten tulisi olla kokonaan vihreitä. 14-2
5. Paina ISOFIX-vapautuspainiketta ja työnnä alustan takaosa tiukasti kiinni vasten ajoneuvon istuinta. 15
6. Laajentaaksesi yläkiinnityshihnan käyttöä varten, paina yläkiinnityshihnan säätimen painiketta ja vedä pidettäaksesi hihnaa. 16

- Liitä yläkiinnityshihnan koukku pitävästi ankkurikiinnitykseen. ¹⁷
- ! Käytä yläkiinnityshihnaa asennukseen, jos ajoneuvo on varustettu yläkiinnityshihnan ankkurikiinnityksellä ja ajoneuvovaatimukset täyttyvät (katso lisätietoja ajoneuvon käyttöoppaasta).
- Varmista, että yläkiinnityshihnan koukku on kiinnitetty pitävästi ankkurikiinnitykseen. ¹⁸ Kiinnityshihnan säätimen ilmaisinten tulisi olla kokonaan vihreitä.
- Lapsen turvaistuinjärjestelmä asennetaan, kuten kuvassa ¹⁹.
- ! Kiinnityshihnan säätimen ilmaisinten tulisi olla kokonaan vihreitä. ¹⁹⁻¹
- ! Molempien ISOFIX-liittimien ilmaisinten tulisi olla kokonaan vihreitä. ¹⁹⁻²

Parannetun lasten turvaistuimen irrottaminen

- Paina vapautuspainiketta ²⁰ löysätäksesi nauhakudoksen ja irrota sitten koukku poistaaksesi yläkiinnityshihnan. ²¹
- Poistaaksesi alustan ajoneuvosta, paina ISOFIX-vapautuspainiketta ja vedä alustan takaosa irti istuimesta. ²²
- Sen jälkeen paina ja vedä ISOFIX-kiinnikettä taaksepäin molemmilla puolilla. ²³
- Paina kuljetusta varten ISOFIX-vapautuspainiketta ja siirrä ISOFIX-kiinnikettä takaisinpäin niin, että se on kokonaan taitettu. ²⁴

Lapsen kiinnittäminen

- Paina nauhakudoksen säätöpainiketta samalla, kun vedät hartiavaljaat ulos oikeaan pituuteen. ²⁵
- Paina punaista painiketta soljen avaamiseksi. ²⁶
- Kiinnitä istuimen molemmilla puolilla olevat soljet lapsen sijoittamisen tekemiseksi mukavammaksi. ²⁷
- Käytä lapsen tukemiseen vauvan lisäosaa, jos lapsen hartiat ovat alempana kuin päätuen alareuna. ²⁸

- Aseta lapsi parannettuun lapsen turvaistuimeen ja vie molemmat kädet valjaiden läpi. ²⁹
- Kiinnitä solki. ³⁰
- Vedä säätönauhakudos alas ja säädä se oikeaan pituuteen niin, että lapsi on kiinnitetty tiukasti. ³¹
- ! Varmista, että tila lapsen ja hartiavaljaiden välillä on noin yhden kämmenen paksuuden mittainen.
- Valmistaudu kiinnittämään nauhakudos pehmyttarvikkeiden alle. ³²

Käyttö junioritilassa (Lapsen pituus 100–150 cm / Lapsen paino 15–36 kg / 3.5–12 vuotias)

katso kuvat ³³ - ³⁸

- Säilytä hartiavaljaiden hihnan ja haaravyön kantta turvallisessa paikassa. ³³
- Säilytä solkea ja valjaiden hihnoja turvallisessa paikassa. ³⁴ ³⁵ ³⁶

Lapsen kiinnittäminen

Asennus 3-pisteturvavyöllä

- Varmistaaksesi, että päätuki on oikealla korkeudella, päätuen alareunan ON oltava samalla tasolla kuin lapsen hartiat.
- Oikein koottu 3-pisteturvavyö on esitetty kuvassa ³⁷
- ! Hartiavyön on kuljettava hartiavyön ohjaimen kautta. ³⁷⁻¹
- ! Lantiovyön on kuljettava lantiovyön aukkojen kautta. ³⁷⁻²
- ! Parannettua lapsen turvaistuinta ei voi käyttää, jos ajoneuvon turvavyön solki (naaras-solkipää) on liian pitkä parannetun lapsen turvajärjestelmän pitävään ankkurointiin. ³⁷⁻³

- ! Älä koskaan käytä pelkästään lantiovyötä lapsen kiinnittämiseen.
- ! Älä käytä hartiavyötä löysällä tai sijoitettuna käsivarren alle.
- ! Älä käytä hartiavyötä lapsen selän takana.
- ! Älä anna lapsen liukua alas parannetusta lapsen turvaistuimesta kuristumisen välttämiseksi.

Asennukseen 3-pisteturvavyöllä ja ISOFIX-järjestelmällä

1. Asennus ISOFIX-järjestelmällä kuten 11-15.
2. Varmistaaksesi, että päätuki on oikealla korkeudella, päätuen alareunan ON oltava samalla tasolla kuin lapsen hartiat.
3. Oikein koottu 3-pisteturvavyö on esitetty kuvassa 38
- ! Hartiavyön on kuljettava hartiavyön ohjaimen kautta. 38-1
- ! Lantiovyön on kuljettava lantiovyön aukkojen kautta. 38-2
- ! Parannettua lapsen turvaistuinta ei voi käyttää, jos ajoneuvon turvavyön solki (naaras-solkipää) on liian pitkä parannetun lapsen turvajärjestelmän pitävään ankkurointiin. 38-3
- ! Varmista, että molemmat ISOFIX-liittimet on kiinnitetty tiukasti niiden ISOFIX-kiinnityspisteisiin. Molempien ISOFIX-liittimien ilmaisinten tulisi olla kokonaan vihreitä. 38-4
- ! Varmista, että lasten turvajärjestelmä on asennettu pitävästi vetämällä molemmista ISOFIX-liittimistä.
- ! Älä koskaan käytä pelkästään lantiovyötä lapsen kiinnittämiseen.
- ! Älä käytä hartiavyötä löysällä tai sijoitettuna käsivarren alle.
- ! Älä käytä hartiavyötä lapsen selän takana.
- ! Älä anna lapsen liukua alas parannetusta lapsen turvaistuimesta kuristumisen välttämiseksi.

Irrota pehmyttarvikkeet

katso kuvat 39 - 45

1. Paina punaista painiketta soljen avaamiseksi. 39
2. Toimi vaiheiden 40 - 45 mukaisesti irrottaaksesi pehmyttarvikkeet. Kiinnittäaksesi pehmyttarvikkeet takaisin pakoille, toista yllä esitetyt vaiheet käänteisessä järjestyksessä.

Hoito ja kunnossapito

- ! Pese pehmyttarvikkeet alle 30 °C -asteisessa kylmässä vedessä.
- ! Älä siilitä pehmyttarvikkeita.
- ! Älä valkaise tai kuivapese pehmyttarvikkeita.
- ! Älä käytä laimentamatonta pesuainetta, bensiiniä tai muita orgaanisia liuottimia parannetun lapsen turvaistuimen pesemiseen. Se voi vahingoittaa tuotetta.
- ! Puhdista lapsen turvaistuinjärjestelmä miedolla pesuaineella, vedellä ja pehmeällä liinalla.
- ! Älä kuivaa pehmyttarvikkeita ja sisäpehmusteita kiertämällä niitä suurella voimalla. Pehmyttarvikkeisiin ja sisäpehmusteisiin voi jäädä ryppyjä.
- ! Ripusta pehmyttarvikkeet ja sisäpehmusteet varjoon kuivumaan.
- ! Irrota parannettu lapsen turvaistuin ajoneuvon penkistä, jos sitä ei käytetä pitkään aikaan. Säilytä parannettua lapsen turvaistuinta viileässä, kuivassa paikassa, johon lapsilla ei ole pääsyä.



ET Tere! Mina olen Joie™

Palju õnne! Olete hankinud suurepärase Joie toote. Meil on hea meel, et saame olla koos teiega pisikese kodaniku eluteel. Reisisid täiustatud turvaistmega I-Plenti™ kasutate kõrge kvaliteediga, kõiki ametlikke ohutusnõudeid täitvat i-Size'iga ühilduvat turvasüsteemi. Lugege seadme juhend hoolikalt läbi ja järgige seda igal sammul, et liikuda lapsega mugavalt ja turvaliselt.

Selle Joie täiustatud turvaistme kasutamisel vastavalt määrusele UN R129 kehtivad lapsele järgmised nõuded.

Lapse pikkus 76-150 cm / kaal 9-36 kg (vanus kuni 12 aastat)

Alus

Lugege kõik selles juhendis olevad juhised läbi, enne kui hakkate toodet paigaldama.

! TÄHTIS! HOIDKE ALLES HILISEMAKS KASUTAMISEKS. LUGEGE TÄHELEPANELIKULT.

! Palun säilitage kiirkäivitusjuhend edaspidiseks kasutamiseks.

Garantiiteabe leiате meie veebisaidilt aadressil joiebaby.com

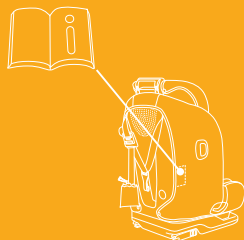

Osad

Veenduge, et kõik osad on alles. Kui mõni osa on puudu, võtke ühendust müüjaga.

- | | |
|-----------------------------|--|
| 1 Peatugi | 13 Külgmiline löögikaitse x2 Pod (kasutada ainult ukse pool) |
| 2 Alaselja tugi | 14 Peatoe reguleerimishoob |
| 3 Imikuiste | 15 Ülemine kinnitusrihm |
| 4 Õlarihm | 16 Ankrurihma regulaator |
| 5 Rihmapannal | 17 Ankrukonks |
| 6 Rihma reguleerimisnupp | 18 Tasku |
| 7 Kalde reguleerimisnupp | 19 ISOFIX-i pistik |
| 8 ISOFIX-i reguleerimisnupp | 20 ISOFIX-i juhikud |
| 9 Õlavöö juhik | 21 IM hoiutasku (hoidke see juhend alati siin taskus) |
| 10 Külgmiline löögikaitse | |
| 11 Õlarihmade rihmakatted | |
| 12 Auto õlavöö juhik | |

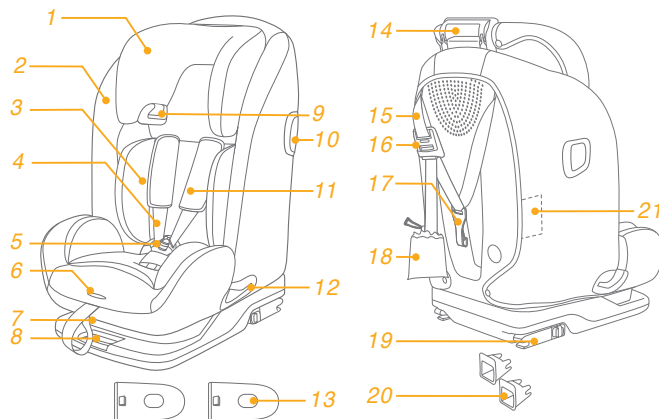

HOIATUS

- ! Täiustatud turvaistme jäigad ja plastosad peab paigutama nii, et need ei jääks liikuva istme või sõiduki ukse vahele.
- ! Selle täiustatud turvaistme kasutamisel vastavalt määrusele UN R129 kehtivad lapsele järgmised nõuded.
Lapse pikkus 76–150 cm / kaal 9–36 kg (vanus kuni 12 aastat)
- ! Kui seda kasutatakse 135–150 cm pikkusega lapsel, ei pruugi see igasse autosse sobida, kuna auto katus võib olla liiga madal.
- ! Täiustatud turvaiste ei pruugi kõigis näidatud asendites igasse heakskiidetud sõidukisse sobida.
- ! **TÄHTIS – ÄRGE KASUTAGE TOODET ENNE, KUI LAPSE VANUS ON ÜLE 15 KUU** (vt juhiseid).
- ! Kõik täiustatud turvaistet sõidukis kinni hoidvad rihmad peavad olema pingul. Kõik last kinni hoidvad rihmad tuleb reguleerida vastavalt lapse kehale ja ükski rihm ei tohi olla keerduks.
- ! **ÄRGE KASUTAGE** muid koormust kandvaid kinnituskohi peale nende, mis on juhistes ja turvaistmel näidatud.

HOIATUS

- ! Kui laps on pandud sellele täiustatud turvaistmele, tuleb turvavöö nõuetekohaselt kinnitada. Veenduge, et sülerihm paikneb üsna madalal ja kinnitub üle lapse puusade.
- ! Kui täiustatud turvaiste saab tugeva löögi või satub õnnetusse, tuleb turvaiste välja vahetada. Õnnetus võib turvaistet kahjustada viisil, mida pole näha.
- ! Arvestage kindlasti võimalikke ohte, mis kaasnevad seadme muutmise või täiendamisega viisil, milleks pole pädeva asutuse heakskiitu, või täiendava turvaistme paigaldamisega moel, mis ei vasta täpselt selle tootja paigaldusjuhiste.
- ! Ärge hoidke seda täiustatud turvaistet päikese käes, vastasel juhul võib see olla lapse jaoks liiga kuum. Enne lapse panemist täiustatud turvaistmele kontrollige alati istme temperatuuri seda puudutades.
- ! Ärge jätke täiustatud turvaistmel olevat last järelevalveta.
- ! Kõik pakid ja muud esemed, mis võivad kokkupõrke korral last vigastada, tuleb sõidukis nõuetekohaselt kinnitada.
- ! Täiustatud turvaistet ei tohi kasutada ilma polstriteta.

HOIATUS

- ! Seame polstreid ei tohi asendada osadega, mida tootja ei soovita, sest polstrid on turvaistme toimimiseks vajalikud lahutamatud osad.
- ! Hoidke täiustatud turvaistme juhend alles kogu selle kasutusaja jooksul või integreeritud turvaistmete korra hoidke see koos auto käsiraamatuga. Kasutaja peab juhinduma ka auto käsiraamatust.

Õnnetuse korral

Kui juhtub õnnetus, laske oma lapsele kindlasti anda kohe esmaabi ja vajadusel meditsiinilist ravi.

Tooteteave

Paigaldamiseks ISOFIX-süsteemiga + ülemise ankrurihmaga

1. See on i-Size'i täiustatud turvaiste. Seade on heaks kiidetud kasutamiseks ÜRO määrusele nr 129 vastavatel sõiduki i-Size'iga ühilduvatel istekohtadel, mis on näidatud sõiduki tootjad kasutusjuhendis.
2. Kahtluse korral küsige nõu täiustatud turvaistme tootjalt või edasimüüjalt.

Paigaldamine 3-punkti turvavööga istmele



Paigaldamiseks 3-punkti turvavöö + ISOFIX-süsteemiga

1. See on i-Size'i täiustatud näoga sõidusuunas turvaiste. Seade on heaks kiidetud kasutamiseks peamiselt ÜRO määrusele nr 129 vastavatel sõiduki i-Size'iga istekohtadel, mis on näidatud sõiduki tootjad kasutusjuhendis.
2. Kahtluse korral küsige nõu täiustatud turvaistme tootjalt või edasimüüjalt.

Materjalid Plastid, metall, kangad

Patendi nr Patenditaotlus esitatud

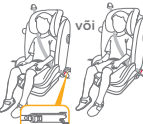
Paigaldusviisi valimine

	Lapse suurus	Paigaldusviis	Paigaldamine	Ligikaudne iga	Kalle
ECE R129	76-105 cm / max 19,5 kg	Väikelapse režiim	 <p>Kui lapse õlad on peatoe alumisest servast madalamal, kasutage lapse toetamiseks imikuistet.</p>	15 kuud kuni umbes 4,5 aastat	Asendid 1-3
	100-150 cm	Lapserežiim	 <p>või</p>  	3,5 aastat kuni 12 aastat	Asendid 1-3

Probleem paigaldusega

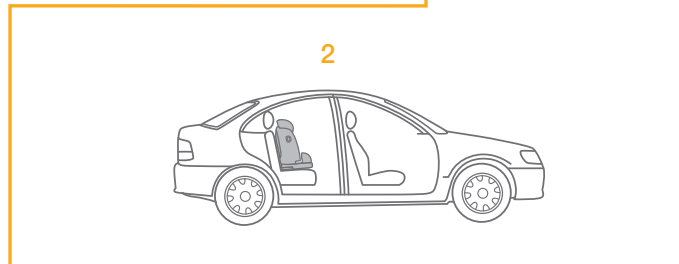
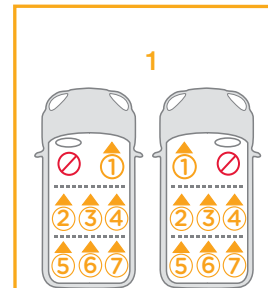
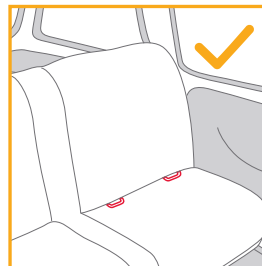
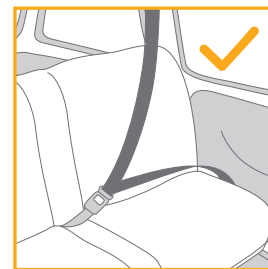
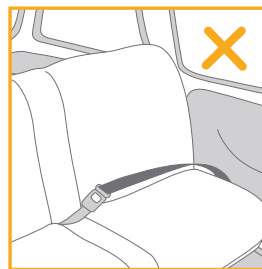

Kasutage külgmist löögikaitset

vt pilte 1 – 2

1. Täiustatud turvaistmega on kaasas eemaldatav külgmist löögikaitse. Parima kaitse tagamiseks TULEB löögikaitse paigutada sõiduki ukse poole. Paigaldamine on näidatud 1.
2. Külgmist löögikaitse eemaldamiseks vajutage vabastusnuppu. 2

Kalde reguleerimine

vt pilte 3 – 5

Vajutage kalde reguleerimisnuppu 3, et reguleerida täiustatud turvaiste sobivasse asendisse. Istmekalded on näidatud joonisel 4.

Näoga sõidusuunas kasutamiseks on 3 kaldenurga asendid. 4

- ! Veenduge, et seljatugi oleks reguleeritud. 5
- ! Täiustatud turvaiste ei pruugi kõigis näidatud asendites igasse heakskiidetud sõidukisse sobida.

Kõrguse reguleerimine Peatoe ja õlarihmade kõrgus

vt pilte 6 – 10

1. Reguleerige peatugi õigele kõrgusele, vt 6 – 7.
- ! Väikelapse jaoks kasutamisel peavad rihmad olema lapse õlgade kõrgusel. 6-1
- ! Maksimaalne kaugus lapse õla ja kaenla vahel on 4 cm. 6-2

- ! Lapse asendis kasutamisel peavad õlarihmade juhikud olema lapse õlgade kõrgusel. 7
- 2. Vajutage peatoe reguleerimishooba ja tõmmake peatoetuge üles või lükake alla ning fikseerige ühte 9 asendist. 8 – 9
- ! Enne peatoe kõrguse reguleerimist laske lapsel veidi ettepoole kallutada.
- ! Külgtiivad saab osaliselt avada, kui peatugi on seatud 4. Asendisse. 10
- ! Täiustatud turvaiste ei pruugi kõigis näidatud asendites igasse heakskiidetud sõidukisse sobida.

Kasutamine väikelapse jaoks (Lapse pikus 76–105 cm / kaal 9–19,5 kg / vanus 15 kuud kuni 4,5 aastat)

vt pilte 11 – 32

1. Vajadusel kinnitage ISOFIX-juhikud auto ISOFIX-lattide külge. 11
- ! Kallutage iste enne täiustatud turvaistme kokkupanemist täiesti püstisesse asendisse.
2. Pange ülemine ankrurihm autoistme taha. 12
3. Pikendage ISOFIX-kinnitust, vajutades vabastusnuppu ja tõmmates samal ajal kinnitust 13
- ! ISOFIXi jaoks on mitu asendit.
4. Veenduge, et mõlemad ISOFIX-pistikud on korralikult ISOFIX-ankrutega ühendatud. 14-1 Mõlema ISOFIX-i kinnituse asendinäidikud peavad olema täiesti rohelised. 14-2
5. Vajutage ISOFIX-i vabastamisnuppu ja lükake hääll tihedalt sõiduki istme vastu. 15
6. Ülemise ankrurihma pikendamiseks vajutage regulaatori nuppu ja tõmmake. 16

- Kinnitage ankrurihma konks kindlalt ankru külge. ¹⁷
- !** Kasutage paigaldamiseks ülemist ankrut, autol on ankrukinnitus ja auto nõuded on täidetud (vt auto kasutusjuhendit).
- Veenduge, et ankrurihma konks on kindlalt ankru külge kinnitatud. ¹⁸
Ankrurihma regulaatori näidikud peavad olema täiesti rohelised.
- Turvaistme paigaldamine on näidatud ¹⁹.
! Ankrurihma regulaatori näidikud peavad olema täiesti rohelised. ¹⁹⁻¹
! Mõlema ISOFIX-i kinnituse asendinäidikud peavad olema täiesti rohelised. ¹⁹⁻²

Täiustatud turvaistme eemaldamine

- Vajutage rihma vabastamiseks vabastusnuppu ²⁰ ja seejärel eemaldage konks, et eemaldada ülemine ankur. ²¹
- Istme aluse autost eemaldamiseks vajutage ISOFIX-i vabastusnuppu ja tõmmake alus istmest eemale. ²²
- Seejärel vajutage ja tõmmake mõlemalt poolt ISOFIX-pistikut tagasi. ²³
- Transportimiseks vajutage ISOFIX-i vabastusnuppu ja tõmmake ISOFIX-pistik tagasi nii, et see oleks täielikult kokku pandud. ²⁴

Lapse kinnitamine

- Vajutage rihmade reguleerimisnuppu, tõmmates samal ajal õlarihmad õige pikkuseni välja. ²⁵
- Pandla avamiseks vajutage punast nuppu. ²⁶
- Kinnitage pandlad istme külgedele, et lapse istmesse panek oleks mugavam. ²⁷
- Kui lapse õlad on peatoe alumisest servast madalamal, kasutage lapse toetamiseks imikuistet. ²⁸

- Pange laps täiustatud turvaistmele ja suunake tema käed läbi rakmete. ²⁹
- Kinnitage pannel. ³⁰
- Tõmmake reguleerimisrihma alla ja reguleerige selle pikkus sobivaks, et laps korralikult kinnitada. ³¹
! Kontrollige kas lapse ja õlarihma vahele jääb kõige rohkem kaelaba võrra vaba ruumi.
- Peate oskama kinnitada rihmad polstri alla. ³²

Kasutamine lapserežiimis
(Lapse pikus 100–150 cm / kaal 15–36 kg / vanus 3,5 kuni 12 aastat)

vt pilte ³³ – ³⁸

- Hoidke õlarihma katet, ja jalgade vahelise rihma katet kindlas kohas. ³³
- Hoidke pandlad ja rihmasid kindlas kohas. ³⁴ ³⁵ ³⁶

Lapse kinnitamine

Paigaldamine 3-punkti turvavööga istmele

- Peatoe õige kõrguse tagamiseks peab peatoe alumine osa olema sama kõrgusel lapse õlgadega.
- Õigesti aigaldatud 3-punkti turvavöö on näidatud ³⁷
! Õlavöö tuleb paigutada läbi õlavöö juhiku. ³⁷⁻¹
! Sülevöö tuleb tõmmata läbi võõrihma pannel kokku pesade. ³⁷⁻²
! Täiustatud turvaistet ei tohi kasutada, kui sõiduki turvavöö kinnituspesa on liiga pikk ega võimalda täiustatud turvaistet korralikult kinnitada. ³⁷⁻³

- ! Ärge kunagi kinnitage last ainult sõiduki sülevööga.
- ! Ärge jätke õlavööd lõdvaks ega pange seda lapse käe alla.
- ! Ärge jätke õlavööd lapse selja taha.
- ! Vältige lapse täiustatud turvaistmelt allalibisemist, kuna see võib põhjustada kägistamisohu.

Paigaldamiseks 3-punkti turvavöö + ISOFIX-süsteemiga

1. Paigaldamist ISOFIX-süsteemiga vt **11-15**.
2. Peatoe õige kõrguse tagamiseks peab peatoe alumine osa olema sama kõrgusel lapse õlgadega.
3. Õigesti aigaldatud 3-punkti turvavöö on näidatud **38**
- ! Õlavöö tuleb paigutada läbi õlavöö juhiku. **38-1**
- ! Sülevöö tuleb tõmmata läbi vöörihma pannel kokku pesade. **38-2**
- ! Täiustatud turvaistet ei tohi kasutada, kui sõiduki turvavöö kinnituspesa on liiga pikk ega võimalda täiustatud turvaistet korralikult kinnitada. **38-3**
- ! Veenduge, et mõlemad ISOFIX-pistikud on korralikult ISOFIX-ankrutege ühendatud. Mõlema ISOFIX-i kinnituse asendinäidikud peavad olema täiesti rohelised. **38-4**
- ! Kontrollige, kas lapse turvaiste on kindlalt paigaldatud, tõmmates mõlemat ISOFIX-i kinnitust.
- ! Ärge kunagi kinnitage last ainult sõiduki sülevööga.
- ! Ärge jätke õlavööd lõdvaks ega pange seda lapse käe alla.
- ! Ärge jätke õlavööd lapse selja taha.
- ! Vältige lapse täiustatud turvaistmelt allalibisemist, kuna see võib põhjustada kägistamisohu.

Polstrite eemaldamine

vt pilte **39** - **45**

1. Pandla avamiseks vajutage punast nuppu. **39**
2. Järgige samme **40** - **45** polstrite eemaldamiseks. Polstrite kinnitamiseks korrake ülaltoodud samme vastupidises järjekorras.

Puhastamine ja hooldus

- ! Peske polstrit külma veega temperatuuril alla 30 °C.
- ! Ärge polstrit triikige.
- ! Ärge kasutage polstril valgendit ega keemilist puhastust.
- ! Ärge puhastage täiustatud turvaistet lahjendamata detergente, bensiini ega muid orgaanilisi lahusteid kasutades. Need võivad toodet kahjustada.
- ! Puhastage turvaistme õrnatoimelise pesuvahendi, vee ja pehme lapiga.
- ! Ärge pöörake polstreid kiiremaks kuivatamiseks ümber. Need võivad jääda kortsu.
- ! Riputage polstrid varjulisse kohta kuivama.
- ! Kui täiustatud turvaistet pikka aega ei kasuta, eemaldage see koos alusega sõidukist. Pange täiustatud turvaiste jahedasse kuiva kohta, mis pole lapsele ligipääsetav.



LV Laipni lūdzam Joie™

Apšveicam, ka kļūvāt par daļu no Joie ģimenes! Mēs esam tik priecīgi būt par daļu no jūsu un mazuļa dzīves. Pārvadāšanai lietojot I-Plenti™ uzlaboto bērnu pasīvās drošības aprīkojumu, jūs izmantojat augstas kvalitātes, pilnībā sertificētu drošu i-Size uzlaboto bērnu pasīvās drošības aprīkojumu. Rūpīgi izlasiet šo rokasgrāmatu un ievērojiet katru darbību, lai bērnam nodrošinātu ērtu braucienu un aizsardzību.

Lai šo Joie uzlaboto bērnu pasīvās drošības aprīkojumu izmantotu atbilstoši ANO noteikumiem Nr. 129, bērnam ir jāatbilst tālāk norādītajām prasībām.

Bērna augums 76 cm – 150 cm / bērna svars 9 kg – 36 kg (aptuveni 12 gadi vai jaunāki).

Pamatne

Pirms šī izstrādājuma uzstādīšanas un lietošanas pilnībā izlasiet visu šajā lietošanas rokasgrāmatā sniegto informāciju.

! SVARĪGI: UZGLABĀJIET TURPMĀKAI ATSAUCEI. LŪDZU, UZMANĪGI IZLASIET!

! Lūdzu, saglabājiet ātrās palaišanas rokasgrāmatu turpmākai lietošanai.

Garantijas informāciju skatiet mūsu tīmekļa vietnē joiebaby.com



Detalju saraksts

Pārliecinieties, vai nav iztrūkstošu detaļu. Ja kāda detaļa trūkst, sazinieties ar izplatītāju.

- | | |
|--|---|
| 1 Galvas atbalsts | 13 Sānu triecienu aizsardzības x2 pierīce (jālieto tikai durvju pusē) |
| 2 Muguras apakšdaļas atbalsts | 14 Galvas atbalsta regulēšanas svira |
| 3 Zīdaiņu ieliktnis | 15 Augšējās saites siksnas |
| 4 Pleca siksnas | 16 Saites siksnas regulētājs |
| 5 Siksnas sprādze | 17 Stiprinājuma āķis |
| 6 Siksnas pielāgošanas poga | 18 Kabata |
| 7 Atliekšanas pielāgošanas poga | 19 ISOFIX savienotājs |
| 8 ISOFIX regulētāja poga | 20 ISOFIX virzītāji |
| 9 Transportlīdzekļa pleca siksnas virzītājs | 21 Lietošanas rokasgrāmatas uzglabāšanas nodaļums (uzglabājiet šo lietošanas rokasgrāmatu kabatas nodaļumā) |
| 10 Sānu triecienu aizsardzība | |
| 11 Pleca siksnas pārsegs | |
| 12 Transportlīdzekļa gurnu siksnas virzītājs | |

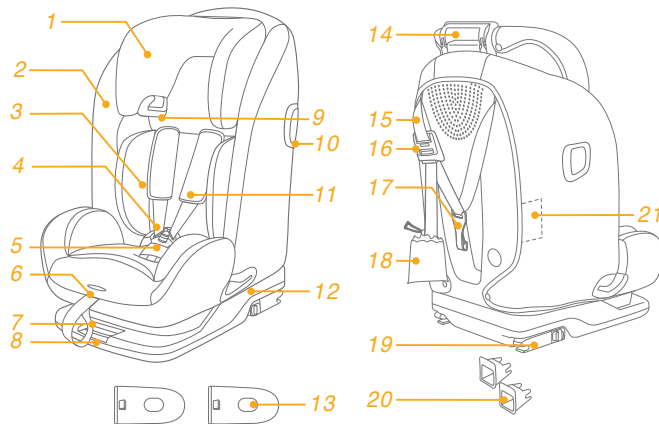

BRĪDINĀJUMS

- ! Rīkojieties uzmanīgi, lai uzlabotā bērnu pasīvās drošības aprīkojuma cietās daļas un plastmasas detaļas ir jānovieto un jāuzstāda tādā veidā, ka tās nevar iespiest starp kustīgu automašīnas sēdekli vai durvīs.
- ! Lai šo uzlaboto bērnu pasīvās drošības aprīkojumu izmantotu atbilstoši ANO noteikumiem Nr. 129, bērnam ir jāatbilst tālāk norādītajām prasībām.
Bērna augums 76 cm– 150 cm / bērna svars 9 kg – 36 kg (aptuveni 12 gadi vai jaunāki).
- ! Ja to lieto augumam no 135 cm līdz 150 cm, tas var neiederēt visos transportlīdzekļos, jo transportlīdzekļa jumts atrodas zemā pozīcijā sānos.
- ! Uzlabotais bērnu pasīvās drošības aprīkojums, izmantojot šajā pozīcijā, neder visām apstiprinātajām automašīnām
- ! **SVARĪGI! NELIETOJIET, JA BĒRNA VECUMS NAV PĀRSNIEDZIS 15 MĒNEŠUS** (skatiet rokasgrāmatu)
- ! Visām siksnām, kas notur uzlaboto bērnu pasīvās drošības aprīkojumu, jābūt stingri pievilktām. Visām fiksācijas siksnām ir jābūt pielāgotām bērna ķermenim, un siksnas nedrīkst būt sagrieztas.
- ! **NEKAD nelietojiet slodzes nesošus saskarpunktus, kas nav aprakstīti šajā rokasgrāmatā un atzīmēti uz uzlabotā bērnu pasīvās drošības aprīkojuma.**

BRĪDINĀJUMS

- ! Pēc tam, kad bērns ir ievietots uzlabotajā bērnu pasīvās drošības aprīkojumā, ir pareizi jālieto drošības siksnas. Nodrošiniet, ka jebkura klēpja siksnas tie lietota zemāk, lai iegurnis būtu stingri nofiksēts.
- ! Šis uzlabotais bērnu pasīvās drošības aprīkojums ir jānomaina, kad tas negadījumā ir ticis pakļauts ievērojamam triecienam. Negadījums var radīt tā bojājumus, kuri nav redzami.
- ! Apsveriet bīstamību, kāda var tikt radīta, veicot jebkādas izmaiņas vai papildinājumus ierīcē bez atbilstošas iestādes atļaujas, kā arī risku, ja neievērosiet uzlabotā bērnu pasīvās drošības aprīkojuma ražotāja sniegtos uzstādīšanas norādījumus.
- ! Šo uzlaboto bērnu pasīvās drošības aprīkojumu nenovietojiet tiešos saules staros, pretējā gadījumā tas var būt pārāk karsts bērna ādai. Vienmēr pirms ievietot bērnu, pataustiet uzlaboto bērnu pasīvās drošības aprīkojumu.
- ! Neatstājiet bērnu bez uzraudzības uzlabotajā bērnu pasīvās drošības aprīkojumā.
- ! Jebkāda bagāža un citi objekti ir jānostiprina, jo tie sadursmes gadījumā var radīt traumas.
- ! Uzlaboto bērnu pasīvās drošības aprīkojumu nedrīkst izmantot bez mīkstajām detaļām.

BRĪDINĀJUMS

- ! Mīkstās detaļas nedrīkst nomainīt ar detaļām, kuras nav ražotāja ieteiktas, jo mīkstās daļas ir neatņemama aprīkojuma sastāvdaļa.
- ! Norādījumi ir jā saglabā uz uzlabotā bērnu pasīvās drošības aprīkojuma visu tā kalpošanas laiku vai transportlīdzekļa rokasgrāmatā, ja aprīkojums ir iebūvēts. Lietotājam ir jānorāda skatīt arī skatīt transportlīdzekļa ražotāja rokasgrāmatu.

Ārkārtas situācija

Ārkārtas situācijā vai nelaimes gadījumā vissvarīgāk ir nekavējoties bērnam sniegt pirmo palīdzību un medicīnisko palīdzību.

Informācija par izstrādājumu

Uzstādīšana, izmantojot ISOFIX sistēmu un augšējo saiti

1. Šis ir i-Size uzlabotais bērnu pasīvās drošības aprīkojums. Tas ir apstiprināts atbilstoši ANO noteikumiem nr. 129 izmantošanai i-Size saderīgās automašīnas sēdekļu pozīcijās, ko automašīnas ražotājs ir norādījis lietotāja rokasgrāmatā.
2. Šaubu gadījumā konsultējieties ar bērnu pasīvās drošības aprīkojuma ražotāju vai mazumtirgotāju.

Uzstādīšanai, izmantojot trīspunktu drošības jostu

Uzstādīšanai, izmantojot trīspunktu drošības jostu un ISOFIX sistēmu

1. Šis ir i-Size bērnu pasīvās drošības aprīkojuma paliktnis. Tas ir apstiprināts atbilstoši ANO noteikumiem nr. 129 izmantošanai galvenokārt i-Size sēdekļu pozīcijās, ko automašīnas ražotājs ir norādījis lietotāja rokasgrāmatā.
2. Šaubu gadījumā konsultējieties ar bērnu pasīvās drošības aprīkojuma ražotāju vai mazumtirgotāju.

Materiāli Plastmasa, metāls, audums

Patenta numurs Gaida patentu

Izvēlieties uzstādīšanas metodi

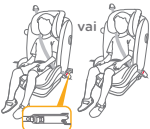
Bērna augums	Uzstādīšanas režīms	Uzstādīšana		Atsauces vecums	Atliekts stāvoklis
ECE R129	76 cm - 105 cm / maks. 19,5 kg	Zīdaiņu režīms	 <p>Izmantojiet zīdaiņa ieliktni, lai atbalstītu bērnu, ja bērna pleci atrodas zemāk par galvas balsta apakšējo malu.</p>	No 15 mēnešiem līdz aptuveni 4,5 gadiem	1.-3. pozīcija
	100 cm - 150 cm	Junioru režīms		No 3,5 gadiem līdz aptuveni 12 gadiem	1.-3. pozīcija

Rūpes par uzstādīšanu

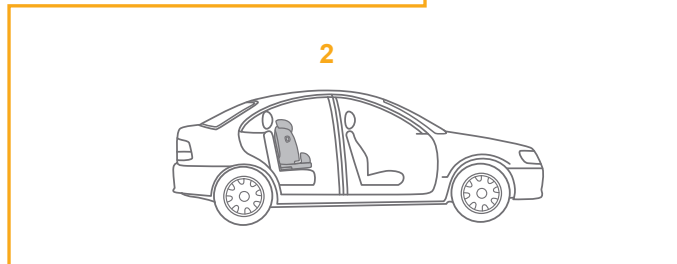
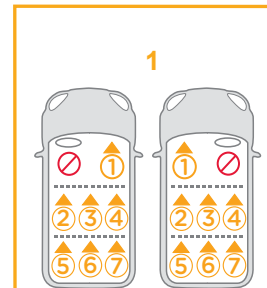
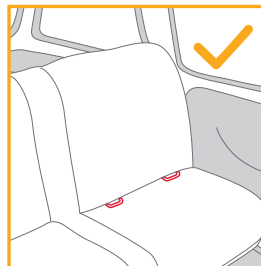
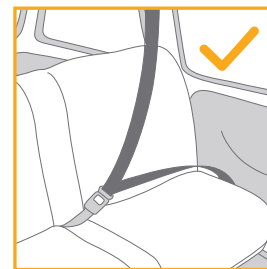
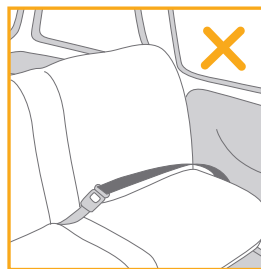

Sānu triecienu aizsarga izmantošana

skatiet attēlus 1 - 2

1. Uzlabotā bērnu pasīvās drošības aprīkojums ir piegādāts ar noņemamu sānu triecienu aizsarga pierīci. Šis sānu triecienu aizsarga pierīce ir jāizmanto transportlīdzekļa durvju pusē, lai garantētu labāku drošību. Uzstādīšana parādīta šeit: 1.
2. Nospiediet atbrīvošanas pogu, lai noņemtu sānu triecienu aizsarga pierīci. 2

Atliekšanas pielāgošana

skatiet attēlus 3 - 5

Saspiediet atliekšanas pielāgošanas pogu 3, lai pielāgotu uzlaboto bērnu pasīvās drošības aprīkojumu pareizākā pozīcijā. Atliekšanas leņķi parādīti 4. attēlā.

Pozīcijā ar seju uz priekšu ir pieejamas 3 slīpuma regulēšanas pozīcijas. 4

- ! Pārbaudiet, vai atzveltnes regulēšana ir nofiksēta. 5
- ! Uzlabotais bērnu pasīvās drošības aprīkojums, izmantojot šajā pozīcijā, neder visām apstiprinātajām automašīnām

Augstuma pielāgošana galvas atbalsta un plecu siksnas

skatiet attēlus 6 - 10

1. Noregulējiet galvas atbalstu pareizajā augstumā atbilstoši 6 7.
- ! Lietojot mazuļa režīmā, plecu siksnu augstumam jābūt vienādam ar bērna pleciem 6-1
- ! Maksimālais attālums starp mazuļa plecu un pleca atveri ir 4 cm. 6-2

- ! Kad izmanto junioru režīmā, plecu siksnu virzītājiem jābūt vienā līmenī ar bērna pleciem. 7
- 2. Saspiediet galvas atbalsta pielāgošanas sviru, vienlaikus velkot uz augšu vai spiežot uz leju galvas atbalstu, līdz tas nofiksējas vienā no 9 pozīcijām. 8 9
- ! Pirms galvas atbalsta augstuma regulēšanas lieciet bērnam nedaudz noliekties uz priekšu.
- ! Sānu malas var pakāpeniski atvērt, kad galvas atbalsts ir noregulēts 4. pozīcijā. 10
- ! Uzlabotais bērnu pasīvās drošības aprīkojums, izmantojot šajā pozīcijā, neder visām apstiprinātajām automašīnām

Lietošana mazuļa režīmā

(Bērna augums 76 cm - 105 cm / bērna svars 9 kg - 19,5 kg / 15 mēneši - 4,5 gadi)

skatiet attēlus 11 - 32

1. Ja nepieciešams, piestipriniet ISOFIX virzītājus transportlīdzekļa ISOFIX stiprinājumiem. 11
- ! Pirms uzlabotā bērnu pasīvās drošības aprīkojuma uzstādīšanas nolieciet sēdekli vistālākajā stāvoklī.
2. Novietojiet augšējo saiti aiz transportlīdzekļa sēdekļa. 12
3. Izvelciet ISOFIX savienotājus, nospiežot atbrīvošanas pogu, vienlaikus velkot aiz savienotāja. 13
- ! Pieejamas vairākas ISOFIX pozīcijas.
4. Pārliecinieties, vai abi ISOFIX palīgierīču savienotāji ir droši nostiprināti pie to ISOFIX enkurvietām. 14-1 Abu ISOFIX savienotāju indikatoru krāsai ir jābūt pilnībā zaļai. 14-2
5. Nospiediet ISOFIX atbrīvošanas pogu un spiediet pamatni atpakaļ pret transportlīdzekļa sēdekli, līdz tā ir cieši nostiprināta. 15
6. Lai pagarinātu augšējo saiti, nospiediet saites regulēšanas pogu un velciet to garumā. 16

- Pievienojiet saites āķi drošā veidā pie enkurveida stiprinājuma. ¹⁷
- ! Uzstādīšanai izmantojiet augšējo saiti, ja transportlīdzeklis ir aprīkots ar saites enkurveida stiprinājumu un ir izpildītas transportlīdzekļa prasības (skatiet transportlīdzekļa īpašnieka rokasgrāmatu).
- Pārliecinieties, vai saites āķis ir droši pievienots pie enkurveida stiprinājuma. ¹⁸ Saites siksnas regulētāja indikatora krāsai ir jābūt pilnībā zaļai.
- Bērnu pasīvās drošības aprīkojums ir uzstādīts, kā redzams šeit: ¹⁹.
- ! Saites siksnas regulētāja indikatora krāsai ir jābūt pilnībā zaļai. ¹⁹⁻¹
- ! Abu ISOFIX savienotāju indikatoru krāsai ir jābūt pilnībā zaļai. ¹⁹⁻²

Uzlabotā bērnu pasīvās drošības aprīkojuma noņemšana

- Nospiediet atbrīvošanas pogu ²⁰, lai atbrīvotu siksnu, un pēc tam atvienojiet āķi, lai noņemtu augšējo saiti. ²¹
- Lai noņemtu pamatni no automašīnas, spiediet ISOFIX atbrīvošanas pogu un velciet to prom no sēdekļa. ²²
- Pēc tam nospiediet un pavelciet atpakaļ ISOFIX savienotāju abās pusēs. ²³
- Transportēšanai nospiediet ISOFIX atbrīvošanas pogu un pārvietojiet ISOFIX savienotāju atpakaļ, lai tas būtu pilnībā salocīts. ²⁴

Bērna nostiprināšana

- Nospiediet siksnu regulēšanas pogu, vienlaikus izvelkot plecu siksnas līdz vajadzīgajam garumam. ²⁵
- Spiediet sarkano pogu, lai atbrīvotu sprādzi. ²⁶
- Fiksējiet sprādzes uz sēdekļa sānu pusēm, lai novietotu bērnu ērtākā pozā. ²⁷
- Izmantojiet zīdaiņa ieliktni, lai atbalsītu bērnu, ja bērna pleci atrodas zemāk par galvas balsta apakšējo malu. ²⁸

- levietojiet bērnu uzlabotajā pasīvās drošības aprīkojumā un izlieciet abas kājas caur siksnām. ²⁹
- Nostipriniet sprādzi. ³⁰
- Velciet uz leju regulēšanas siksnu un pielāgojiet to atbilstošā garumā, lai pārliecinātos, ka bērns ir cieši nostiprināts. ³¹
- ! Pārliecinieties, vai vieta starp bērnu un plecu siksnu ir aptuveni rokas biežumā.
- Protiet nostiprināt siksnu zem mīkstajām vietām. ³²

Juniora režīma izmantošana
(Bērna augums 100 cm – 150 cm / bērna svars 15 kg – 36 kg / 3,5 gadi – 12 gadi)

skatiet attēlus ³³ - ³⁸

- Uzglabājiet kājstarpes siksnas pārsegu, pleca siksnas pārsegu drošā vietā. ³³
- Glabājiet sprādzi un jostas siksnas drošā vietā. ³⁴ ³⁵ ³⁶

Bērna nostiprināšana

Uzstādīšanai, izmantojot trīspunktu jostu

- Lai nodrošinātu, ka galvas atbalsts ir pareizā augstumā, galvas balsta apakšdaļai OBLIGĀTI jāatrodas vienā līmenī ar bērna plecu augšdaļu.
- Pareizi salikta trīspunktu josta ir parādīta, kā redzams šeit: ³⁷
- ! Pleca siksnai ir jāizvelk cauri pleca siksnas virzītājam. ³⁷⁻¹
- ! Vidukļa siksnai ir jāiziet cauri vidukļa siksnas spraugām. ³⁷⁻²
- ! Uzlaboto bērnu pasīvās drošības aprīkojumu nevar izmantot, ja transportlīdzekļa drošības jostas sprādze (piesprādzējamā daļa) ir pārāk gara, lai droši nostiprinātu uzlaboto bērnu pasīvās drošības aprīkojumu. ³⁷⁻³

! Nekad nevadiet automašīnu tikai ar bērnam uzliktu jostas vietas siksnu.

! Nelietojiet plecu siksnu valīgu un novietotu zem rokas.

! Nelietojiet plecu siksnu aiz bērna muguras.

! Neļaujiet bērnam uzlabotajā bērnu pasīvās drošības aprīkojuma noslīdēt uz leju, jo tas var izraisīt žņaugšanu.

Uzstādīšanai, izmantojot trīspunktu drošības jostu un ISOFIX sistēmu

1. Uzstādīšana ar ISOFIX sistēmu kā **11-45**.

2. Lai nodrošinātu, ka galvas atbalsts ir pareizā augstumā, galvas balsta apakšdaļai OBLIGĀTI jāatrodas vienā līmenī ar bērna plecu augšdaļu.

3. Pareizi salikta trīspunktu josta ir parādīta, kā redzams šeit: **38**

! Pleca sikсна ir jāizvelk cauri pleca siksnas virzītājam. **38-1**

! Vidukļa siksnai ir jāiziet cauri vidukļa siksnas spraugām. **38-2**

! Uzlaboto bērnu pasīvās drošības aprīkojumu nevar izmantot, ja transportlīdzekļa drošības jostas sprādze (piesprādzējamā daļa) ir pārāk gara, lai droši nostiprinātu uzlaboto bērnu pasīvās drošības aprīkojumu. **38-3**

! Pārliecinieties, vai abi ISOFIX palīgierīču savienotāji ir droši nostiprināti pie to ISOFIX enkurvietām. Abu ISOFIX savienotāju indikatoru krāsai ir jābūt pilnībā zaļai. **38-4**

! Pārbaudiet, vai bērna pasīvās drošības aprīkojums ir droši uzstādīts, velkot abus ISOFIX savienotājus.

! Nekad nevadiet automašīnu tikai ar bērnam uzliktu jostas vietas siksnu.

! Nelietojiet plecu siksnu valīgu un novietotu zem rokas.

! Nelietojiet plecu siksnu aiz bērna muguras.

! Neļaujiet bērnam uzlabotajā bērnu pasīvās drošības aprīkojuma noslīdēt uz leju, jo tas var izraisīt žņaugšanu.

Mīksto daļu atvienošana

skatiet attēlus **39 - 45**

1. Spiediet sarkano pogu, lai atbrīvotu sprādzi. **39**

2. Lai atvienotu mīkstās detaļas, izpildiet **40 - 45** darbību.

Lai uzstādītu mīkstās detaļas, apgriezītā secībā atkārtojiet iepriekš norādītās darbības.

Apkope un uzturēšana

! Mazgājiet mīkstās detaļas ar aukstu ūdeni 30 °C temperatūrā.

! Negludiniet mīkstās detaļas.

! Mīkstās detaļas nebaliniet un nežāvējiet veļas žāvētājā.

! Lai mazgātu uzlaboto bērnu pasīvās drošības aprīkojumu, nelietojiet neatšķaidītus mazgāšanas līdzekļus, benzīnu un citus organiskos šķīdinātājus. Tas var radīt produkta bojājumus.

! Tīriet bērnu pasīvās drošības aprīkojumu ar maigu mazgāšanas līdzekli, ūdeni un mīkstu drāniņu.

! Negrieziet mīkstās detaļas un iekšējo paliktņi, lai izžmiegtu mitrumu. Tas var atstāt uz mīkstās detaļas un iekšējā paliktņa krokas.

! Pakariet mīkstās detaļas un iekšējo polsterējumu ēnā.

! Noņemiet uzlaboto bērnu pasīvās drošības aprīkojumu no transportlīdzekļa sēdekļa, ja tas ilgstoši netiek izmantots. Uzglabājiet uzlaboto bērnu pasīvās drošības aprīkojumu vēsā, sausā vietā un tur, kur bērns tam nevar piekļūt.



LT Sveiki! Tai – „Joie™“!

Sveikiname prisijungus prie „Joie“ šeimos! Mes labai džiaugiamės galėdami būti jūsų ir jūsų mažylio kelionės dalimi. Keliaudami su automobiline kėdute-„i-Plenti™“ sustiprintos vaikų apsaugos sistema, naudojate aukštos kokybės, visapusiškai patvirtintą, saugią „i-Plenti™“ sustiprintos vaikų apsaugos sistemą. Atidžiai perskaitykite šią naudojimo instrukciją ir atlikite kiekvieną veiksmą, kad užtikrintumėte patogų vežiojimą ir geriausią vaiko apsaugą.

Norint naudoti šią „Joie“ sustiprintos vaiko saugos sistemą, atsižvelgiant į JT Reglamentą Nr. 129, jūsų vaikas turi atitikti toliau nurodytus reikalavimus.

Vaiko ūgis 76 –150 cm, svoris 9–36 kg (amžius maždaug 12 metų ar mažiau).

Pagrindas

Prieš surinkdami šį gaminį ir juo naudodamiesi, atidžiai perskaitykite visą naudojimo instrukciją.

! SVARBU. IŠSAUGOKITE ATEIČIAI. ATIDŽIAI PERSKAITYKITE

! Išsaugokite greitojo paleidimo vadovą būsimam naudojimui.

Informacijos apie garantiją rasite apsilanke mūsų tinklapyje joiebaby.com.



Dalių sąrašas

Įsitinkinkite, kad netrūksta dalių. Jei ko nors trūksta, susisiekite su pardavėju.

- | | |
|---|---|
| 1 Galvos atrama | 13 Apsauga nuo šoninių smūgių x2 Pod (privaloma naudoti tik durų pusėje) |
| 2 Juosmens atrama | 14 Galvos atramos reguliavimo svirtis |
| 3 Įdėklas kūdikiui | 15 Viršutinis įtempimo diržas |
| 4 Perpetinis diržas | 16 Diržo pritvirtinimo reguliatorius |
| 5 Diržų sagtis | 17 Pritvirtinimo kabliukas |
| 6 Diržų reguliavimo mygtukas | 18 Kišenė |
| 7 Atlošo reguliavimo mygtukas | 19 ISOFIX jungtis |
| 8 ISOFIX reguliatoriaus mygtukas | 20 ISOFIX kreiptuvas |
| 9 Automobilio perpetinio diržo kreiptuvas | 21 Instrukcijos vadovo laikymo kišenė (Šį instrukcijų vadovą visada laikykite laikymo kišenėje) |
| 10 Apsauga nuo šoninių smūgių | |
| 11 Perpetinių diržų petnešų įdėklai | |
| 12 Automobilio juosmens diržo kreiptuvas | |

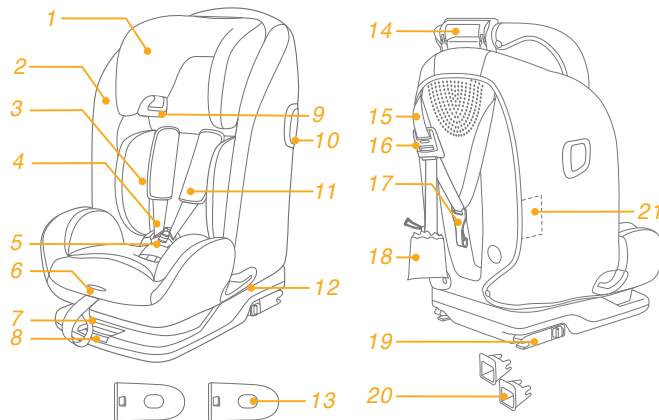

ĮSPĖJIMAS

- ! Būkite atsargūs, kad standžiosios ir plastikinės automobilinės kėdutės dalys būtų nustatytos ir sumontuotos taip, kad jos neužkliūtų už traukiamos sėdynės ar automobilio durų.
- ! Norint naudoti šią sustiprintos vaiko saugos sistemą, atsižvelgiant į JT Reglamentą Nr. 129, jūsų vaikas turi atitikti toliau nurodytus reikalavimus.
Vaiko ūgis 76–150 cm, svoris 9–36 kg (amžius maždaug 12 metų ar mažiau).
- ! Kai naudojama 135–150 cm ūgio vaikams, kėdutė gali netilpti visuose automobiliuose dėl žemai esančio automobilio stogo šone.
- ! Automobilinė kėdutė–sustiprintos vaikų apsaugos sistema gali tikti ne visoms patvirtintoms transporto priemonėms, naudojant vienoje iš šių padėčių.
- ! **SVARBU! NENAUDOKITE, KOL VAIKAS NĖRA VYRESNIS NEI 15 MĖNESIŲ** (žr. naudojimo instrukciją).
- ! Visi diržai, kuriais automobilinė kėdutė–sustiprinta vaikų apsaugos sistema yra tvirtinama prie automobilio, privalo būti įtempti. Visi diržai, kuriais yra pritvirtintas vaikas, privalo būti sureguliuoti pagal jo kūną, ir jie neturi būti persukti.
- ! **NIEKADA** nenaudokite jokių kitų tvirtinimo taškų, išskyrus tuos, kurie yra nurodyti instrukcijoje ir pažymėti ant automobilinės kėdutės–sustiprintos vaikų saugos sistemos.

ĮSPĖJIMAS

- ! Pasodinus vaiką į automobilinę kėdutę–sustiprintos vaiko saugos sistemą, privaloma tinkamai užsegti saugos diržą. Įsitinkinkite, kad visi juosmens diržai yra nuleisti, kad dubuo būtų tinkamai pritvirtintas prie kėdutės–sustiprintos vaikų apsaugos sistemos.
- ! Šią sustiprintos vaiko saugos sistemą privaloma pakeisti, jei avarijos metu ją paveikė stiprios įtempimo jėgos. Avarijos metu sustiprintos vaiko saugos sistema gali būti sugadinta, bet to galite nepastebėti.
- ! Apsvarstykite pavojų, kuris gali kilti kaip nors pakeitus automobilinės kėdutės konstrukciją ar papildžius ją kokiais nors priedais, negavus tam reikiamo leidimo, taip pat pavojų, kuris gali kilti griežtai nesilaikant automobilinės kėdutės–sustiprintos vaikų apsaugos sistemos gamintojo pateiktų montavimo nurodymų.
- ! Saugokite šią automobilinę kėdutę–sustiprintos vaikų saugos sistemą nuo tiesioginių saulės spindulių, nes ji gali pernelyg įkaisti ir būti per karšta vaiko odai. Prieš pasodindami ar paguldydami vaiką, visada ranka patikrinkite automobilinės kėdutės–sustiprintos vaikų apsaugos sistemos atlošą.
- ! Nepalikite vaiko automobilinėje kėdutėje be priežiūros.
- ! Bet koks bagažas ar kiti daiktai, galintys sužaloti susidūrimo atveju, privalo būti tinkamai pritvirtinti.

ĮSPĖJIMAS

- ! **Sustiprintos vaiko saugos sistemos negalima naudoti be minkštų dalių.**
- ! **Minkštų dalių negalima pakeisti jokiais kitomis, išskyrus tas, kurias rekomenduoja gamintojas, nes minkštos dalys yra neatsiejama sustiprintos vaiko saugos sistemos dalis.**
- ! **Instrukcijos turėtų būti saugomos automobilinėje kėdutėje-vaiko apsaugos sistemoje visą jos eksploatavimo laikotarpį arba automobilio vadove, jei tai įmontuota apsaugos sistema. Naudotojas taip pat turi susipažinti su automobilio gamintojo vadovu.**

Kritinė situacija

Avarijos arba nelaimingo atsitikimo atveju svarbiausia, kad jūsų vaikui būtų nedelsiant suteikta pirmoji pagalba ir medicininis gydymas.

Informacija apie gaminį

Montavimas naudojant ISOFIX sistemą + viršutinį įtempimo diržą

1. Tai „i-Size“ automobilinis lopšys – sustiprinta vaikų apsaugos sistema. Jis yra aprobuotas pagal JT Reglamentą Nr. 129 naudoti ant transporto priemonių sėdynių, kurios tinka „i-Size“ automobilinėms kėdutėms keliais būdais montuoti, atsižvelgiant į transporto priemonių gamintojų nurodymus, pateikiamus transporto priemonių naudojimo instrukcijose.
2. Kilus abejonių, pasitarkite su vaiko saugos sistemos gamintoju arba pardavėju.



Montavimas naudojant tvirtinimą diržu 3 taškuose

Montavimas naudojant tvirtinimą diržu 3 taškuose + ISOFIX sistema

1. Tai – padidinta „i-Size“ automobilinė kėdutė–sustiprintos vaikų apsaugos sistema. Jis yra aprobuota pagal JT Reglamentą Nr. 129 naudoti ant transporto priemonių sėdynių, pirmiausiai „i-Size padėtyse“, montuoti, atsižvelgiant į transporto priemonių gamintojų nurodymus, pateikiamus transporto priemonių naudojimo instrukcijose.
2. Kilus abejonių, pasitarkite su vaiko saugos sistemos gamintoju arba pardavėju.

Medžiagos Plastiką, metalą, audeklai
Patento Nr. Patentas pateiktas registruoti

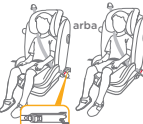
Pasirinkite montavimo būdą

	Vaiko ūgis	Montavimo būdas	Montavimas	Rekomenduojamas amžius	Atlošo padėtis
ECE R129	76–105 cm / maks. 19,5 kg	Vaiko kėdutė	 <p>Jei kūdikio pečių linija yra žemiau nei galvos atramos apatinis kraštas, naudokite įdėklą vaikui paremti.</p>	Nuo 15 mėnesių iki apytiksliai 4,5 metų	1-3 padėtys
	100–150 cm	Mažo vaiko režimas	 <p>arba</p>  	nuo 3,5 metų iki apytiksliai 12 metų	1-3 padėtys

Montavimo rekomendacijos

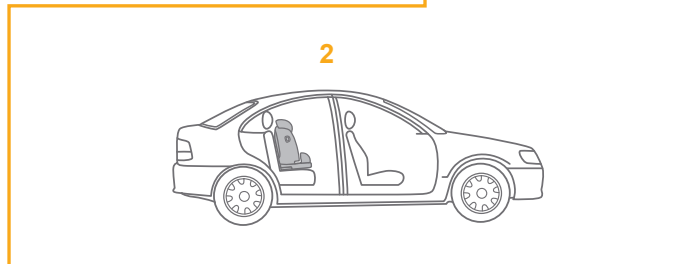
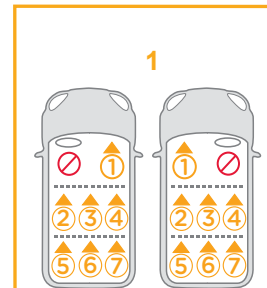
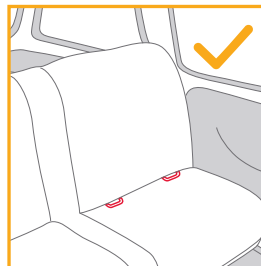
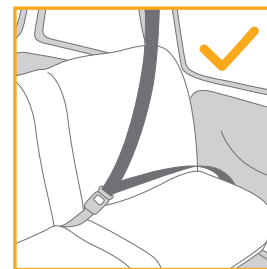
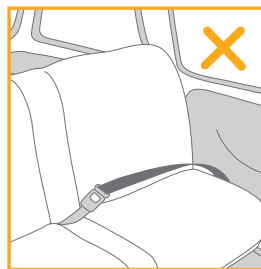

Apsaugos nuo šoninių smūgių naudojimas

žr. pav. 1 – 2

1. Automobilinė kėdutė pateikiama su nuimama apsauga nuo šoninių smūgių. Šią apsaugą nuo šoninių smūgių PRIVALOMA sumontuoti iš automobilio durelių pusės. Kaip montuoti, pavaizduota 1.
2. Norėdami nuimti apsaugą nuo šoninių smūgių, spauskite atlaisvinimo mygtuką. 2

Atlošo reguliavimas

žr. pav. 3 – 5

Paspauskite atlošo reguliavimo mygtuką 3 ir nustatykite automobilinę kėdutę–sustiprintos vaiko apsaugos sistemą į tinkamą padėtį. Atlošo atlošimo kampai yra pavaizduoti 4.

Į pirmyn nukreiptą automobilinę galima atlošti į 3 atlošimo padėtis. 4

! Patikrinkite, ar atlošo reguliavimas įjungtas. 5

! Automobilinė kėdutė–sustiprintos vaikų apsaugos sistema gali tikti ne visoms patvirtintoms transporto priemonėms, naudojant vienoje iš šių padėčių.

Aukščio reguliavimas galvos atramai ir perpetiniams diržams nustatyti

žr. pav. 6 – 10

1. Sureguliuokite galvos atramą iki tinkamo aukščio pagal 6 7.

! Naudojant paaugusio kūdikio režimą, perpetinių diržai privalo būti ties vaiko pečiaus. 6-1

! Didžiausias atstumas tarp kūdikio peties ir peties angos yra 4 cm.

6-2

! Naudojant mažo vaiko režimu, perpetinių diržų kreiptuvai privalo būti ties vaiko pečiaus. 7

2. Paėmę už galvos atramos reguliavimo svirties, kelkite arba leiskite galvos atramą, kol ji užsifiksuos vienoje iš 9 padėčių. 8 9

! Prieš reguliuodami galvos atramos aukštį paprašykite vaiko šiek tiek pasilenkti į priekį.

! Šoninius sparnus galima palaiapsniui atidaryti, kai galvos atrama reguliuojama į 4-ąją padėtį. 10

! Automobilinė kėdutė–sustiprintos vaikų apsaugos sistema gali tikti ne visoms patvirtintoms transporto priemonėms, naudojant vienoje iš šių padėčių.

Naudojimas vaiko režimu (Vaiko ūgis 76–105 cm, svoris 9–19,5 kg, amžius 15 mėn.–4,5 metai)

žr. pav. 11 – 32

1. Jei reikia, pritvirtinkite ISOFIX kreiptuvus prie automobilio ISOFIX strypų. 11

! Prieš montuodami sustiprintą vaiko saugos sistemą, nustatykite labiausiai vertikalią sėdynės padėtį.

2. Viršutinį įtempimo diržą užkiškite už automobilio sėdynės. 12

3. Ištraukite ISOFIX jungtis: traukite jungtį nuspaudę atlaisvinimo mygtuką. 13

! Galima naudoti kelias ISOFIX padėtis.

4. Įsitinkite, kad abi ISOFIX jungtys yra tvirtai užfiksuotos jų ISOFIX tvirtinimo taškuose. 14-1 Abiejų ISOFIX jungčių indikatoriai turi būti visiškai žali. 14-2

5. Paspauskite ISOFIX atlaisvinimo mygtuką ir stumkite pagrindą atgal prie automobilio sėdynės, kol jis bus tvirtai atremtas. 15

6. Norėdami ištraukti viršutinį įtempimo diržą, paspauskite ant įtempimo diržo regulatoriaus esantį mygtuką ir traukite, kad pailgintumėte. 16

7. Tvirtai prijunkite įtempimo diržo kabliuką prie tvirtinimo taško. ¹⁷
- ! Jei automobilyje įrengta tvirtinimo diržo tvirtinimo detalė ir laikomasi reikalavimų (žr. automobilio savininko vadovą), montuodami naudokite viršutinį įtempimo diržą.
8. Įsitinkinkite, kad įtempimo diržo kabliukas yra tvirtai pritvirtintas prie tvirtinimo taško. ¹⁸ Įtempimo diržo regulatoriaus indikatoriai privalo būti visiškai žali.
9. Automobilinė kėdutė montuojama taip, kaip parodyta ¹⁹.
- ! Įtempimo diržo regulatoriaus indikatoriai privalo būti visiškai žali. ¹⁹⁻¹
- ! Abiejų ISOFIX jungčių indikatoriai turi būti visiškai žali. ¹⁹⁻²

Sustiprintos vaiko saugos sistemos išmontavimas

1. Paspausdami atlaisvinimo mygtuką ²⁰ atlaisvinkite diržus, tada atkabinkite kabliuką ir nuimkite viršutinį įtempimo diržą. ²¹
2. Norėdami išimti iš automobilio kėdutės pagrindą, paspauskite ISOFIX atlaisvinimo mygtuką ir atkelkite automobilinės kėdutės pagrindą nuo sėdynės. ²²
3. Tada paspauskite ir patraukite ISOFIX jungtį atgal iš abiejų pusių. ²³
4. Gabenimo metu, paspauskite ISOFIX atlaisvinimo mygtuką ir pastumkite ISOFIX jungtį atgal, kad ji būtų visiškai sulankstyta. ²⁴

Vaiko tvirtinimas

1. Paspauskite diržų reguliavimo mygtuką, o perperinius diržus ištraukite iki reikiamo ilgio. ²⁵
2. Atsekite sagtį, paspausdami raudoną mygtuką. ²⁶
3. Užfiksukite sagtis abiejose kėdutės pusėse, kad būtų patogiau įkelti kūdikį. ²⁷
4. Jei kūdikio pečių linija yra žemiau nei galvos atramos apatinis kraštas, naudokite įdėklą vaikui paremti. ²⁸

5. Įkelkite vaiką į automobilinę kėdutę-sustiprintą vaiko saugos sistemą ir prakiškite abi rankas pro perperinius diržus. ²⁹
6. Užsekite sagtį. ³⁰
7. Patraukite reguliavimo virvelę, kad ji būtų tinkamo ilgio ir vaikas būtų tvirtai pritvirtintas. ³¹
- ! Tarp vaiko ir perperinių diržų privaloma palikti maždaug vienos plaštakos pločio tarpą.
8. Turi būti galima pritvirtinti diržus po minkštosiomis dalimis. ³²

Naudojimas paaugusio vaiko režimu (Vaiko ūgis 100–150 cm, svoris 15–36 kg, amžius 3,5–12 metų)

žr. pav. ³³ – ³⁸

1. Perpetės diržo įdėklą ir tarp kojų tvirtinamo diržo įdėklą laikykite saugioje vietoje. ³³
2. Sagtį ir perpetės diržus laikykite saugioje vietoje. ^{34 35 36}

Vaiko tvirtinimas

Montavimas naudojant 3 taškuose tvirtinamą saugos diržą

1. Siekiant užtikrinti, kad galvos atrama būtų tinkamame aukštyje, jos apačia PRIVALO būti viename lygyje su vaiko pečių viršumi.
2. Tinkamai sumontuotas 3 taškuose tvirtinamas diržas atrodo taip ³⁷
- ! Perperinis diržas privalo būti prakištas pro perperinio diržo kreiptuvą. ³⁷⁻¹
- ! Juosmens diržas privalo būti prakištas pro juosmens diržo angas. ³⁷⁻²
- ! Automobilinės kėdutės-sustiprintos vaikų apsaugos sistemos naudoti negalima, jei automobilio saugos diržo sagtis (apgaubiamasis sagties galas) yra per ilgas, kad tinkamai pritvirtintų automobilinę kėdutę-sustiprintą vaiko saugos sistemą. ³⁷⁻³

- ! Vaikui iš priekio prisegti niekada nenaudokite vien automobilio saugos diržo juosmens dalies.
- ! Neatlaisvinkite perpetinio diržo ir nepakiškite jo po ranka.
- ! Nepatraukite perpetinio diržo už vaiko nugaros.
- ! Neleiskite vaikui nuslysti žemyn automobiliu kėdute-sustiprintos vaikų apsaugos sistema, nes jis gali pasismaugti.

Montavimas naudojant 3 taškuose tvirtinamą saugos diržą + ISOFIX sistemą

1. Sumontuokite kėdutę naudodami ISOFIX sistemą, kaip parodyta **11-15**.
 2. Siekiant užtikrinti, kad galvos atrama būtų tinkamame aukštyje, jos apačia PRIVALO būti viename lygyje su vaiko pečių viršumi.
 3. Tinkamai sumontuotas 3 taškuose tvirtinamas diržas atrodo taip **38**.
- ! Perpetinis diržas privalo būti prakištas pro perptinio diržo kreiptuvą. **38-1**
 - ! Juosmens diržas privalo būti prakištas pro juosmens diržo angas. **38-2**
 - ! Automobulinės kėdutės-sustiprintos vaikų apsaugos sistemos naudoti negalima, jei automobilio saugos diržo sagtis (apgaubiamasis sagties galas) yra per ilgas, kad tinkamai pritvirtintų automobiline kėdute-sustiprintą vaiko saugos sistemą. **38-3**
 - ! Įsitinkinkite, kad abi ISOFIX jungtys yra tvirtai užfiksuotos jų ISOFIX tvirtinimo taškuose. Abiejų ISOFIX jungčių indikatoriai turi būti visiškai žali. **38-4**
 - ! Patikrinkite, ar automobiline kėdute-sustiprintos vaikų apsaugos sistema yra tvirtai pritvirtinta, pabandydami patraukti abi ISOFIX jungtis.
 - ! Vaikui iš priekio prisegti niekada nenaudokite vien automobilio saugos diržo juosmens dalies.
 - ! Neatlaisvinkite perptinio diržo ir nepakiškite jo po ranka.
 - ! Nepatraukite perptinio diržo už vaiko nugaros.
 - ! Neleiskite vaikui nuslysti žemyn automobiline kėdute-sustiprintos vaikų apsaugos sistema, nes jis gali pasismaugti.

Minkštųjų dalių nuėmimas

žr. pav. **39 - 45**

1. Atsekite sagtį, paspausdami raudoną mygtuką. **39**
2. Vykdykite nurodymus **40 - 45**, kad nuimtumėte minkštas dalis. Norėdami vėl uždėti minkštas prekes, pakartokite pirmiau nurodytus veiksmus atvirkščia eilės tvarka.

Valymas ir priežiūra

- ! Minkštąsias dalis skalbkite šaltame vandenyje, žemesnėje nei 30 ° C temperatūroje.
- ! Minkštųjų dalių nelyginkite.
- ! Minkštųjų dalių nebalinkite ir nevalykite sausojo valymo būdu.
- ! Nevalykite sustiprintos vaiko saugos sistemos neskiestomis plovimo priemonėmis, benzinu ar kitais organiniais tirpikliais. Tai darydami galite pažeisti gaminį.
- ! Automobiline kėdute valykite švelniu plovikliu, vandeniu ir minkšta šluoste.
- ! Labai stipriai negręžkite minkštųjų kėdutės dalių ir vidinio paminkštavimo, norėdami, kad jie greičiau išdžiūtų. Priešingu atveju minkštosios dalys ir vidinis paminkštavimas gali likti susiglamžę.
- ! Pakabinkite minkštąsias dalis ir vidinį paminkštavinį šešėlyje, kad išdžiūtų.
- ! Jei automobiline kėdute-vaiko saugos sistema ilgai nesinaudosite, nuimkite ją nuo automobilio sėdynės. Automobiline kėdute-sustiprintos vaikų apsaugos sistemą laikykite vėsioje, sausoje, vaikui nepasiekiamoje vietoje.



Joie™ signature

Allison Baby UK Ltd,
Venture Point, Towers Business Park
Rugeley, Staffordshire, WS15 1UZ
info.gl@joiebaby.com

For EU markets:
Bright Children's Products GmbH
Barthstr. 4, 80339 Munich Germany
info@brightchildrensproducts.com

view all fine signature selections at
joiebaby.com/signature